

Türkiye'nin yükselen markası

fiyat listesi 2017

EMAS[®]

www.emasas.com.tr | 444 4 969

EMAS
GROUP



Elektroteknikte çözüm merkezi

18 ayrı ürün grubunda çözümler sunan EMAS, yeniliklerin öncüsü, dünya markalarının güçlü rakibi olarak yoluna devam ediyor.



Türkiye'nin yükselen markası



EMAS®

www.emasas.com.tr | 444 4 969

İçindekiler

KUMANDA BUTONLARI VE SİNYAL LAMBALARI	4
KUMANDA KUTULARI	19
PEDALLAR	23
SINIR ŞALTERLER	25
SENSÖRLER	35
ASAL SİVİÇLER	38
PAKO ŞALTERLER VE PAKO KUTULARI	43
ENDÜSTRİYEL FİŞ VE PRİZLER	52
IŞIKLI İKAZLAR	58
MOTOR KORUMA ŞALTERLERİ	63
SEVİYE KONTROL FLATÖRLERİ	66
KONTAKTÖRLER	68
ENDÜSTRİYEL RÖLELER VE SOKETLER	71
ELEKTRONİK ÜRÜNLER	73
GÜVENLİK GRUBU ÜRÜNLERİ	79
VİNÇ GRUBU ÜRÜNLER	82
ASANSÖR GRUBU ÜRÜNLER	85
HAREKETLİ KABLO TAŞIMA KANALI	88

BET60FLASH1



H060XK



BUSB30



H100S20



CP100FY



BRJ45



SCB22MP1NC1



Kumanda Butonları ve Sinyal Lambaları

B Serisi Butonlar, 22 mm, IP 50

Düz, Yaylı Tip



B100DY

Ürün Kodu	Kontakt Düzeni	Renk*	Kutu Adedi	Birim Fiyatı (TL)
B100D*	1 NA		10	8,80
B101D*	2 NA		10	13,50
B102D*	1 NA + 1 NK		10	13,50
B200D*	1 NK		10	8,80
B202D*	2 NK		10	13,50



B100FY

Kalıcı, Yaylı Tip

Ürün Kodu	Kontakt Düzeni	Renk*	Kutu Adedi	Birim Fiyatı (TL)
B100F*	1 NA		10	14,80
B200F*	1 NK		10	14,80



B200HK

Çıkık, Yaylı Tip

Ürün Kodu	Kontakt Düzeni	Renk*	Kutu Adedi	Birim Fiyatı (TL)
B100H*	1 NA		10	8,80
B101H*	2 NA		10	13,50
B102H*	1 NA + 1 NK		10	13,50
B200H*	1 NK		10	8,80
B202H*	2 NK		10	13,50



B132K21HB



B102K20KY

Çiftli, Yaylı Tip

Ürün Kodu	Tip	Kontakt Düzeni	Renk*	Kutu Adedi	Birim Fiyatı (TL)
B102K20KY		1 NA + 1 NK		8	18,00
B102K21KY	Çıkık	1 NA + 1 NK		8	18,00
B102K20HB		1 NA + 1 NK		8	18,00
B102K21HB	Çıkık	1 NA + 1 NK		8	18,00



B102B20KY

Büyük Çiftli, Düz Tip

Ürün Kodu	Tip	Kontakt Düzeni	Renk*	Kutu Adedi	Birim Fiyatı (TL)
B102B20HB	Düz	1 NA + 1 NK		8	18,00
B102B20KY	Düz	1 NA + 1 NK		8	18,00



B121B30YY

Üçüz Buton Bir Çıkık Stop Tip

Ürün Kodu	Tip	Kontakt Düzeni	Renk*	Kutu Adedi	Birim Fiyatı (TL)
B121B30YY	Çıkık Stop	1 NA + 1 NK + 1 NA		8	27,40
B121B30BB	Çıkık Stop	1 NA + 1 NK + 1 NA		8	27,40



B100S20

Seçici Tip

Ürün Kodu	Tip	Kontakt Düzeni	Pozisyon	AÇI	Renk*	Kutu Adedi	Birim Fiyatı (TL)	
B100S20		1 NA	0-I		60°		10	10,50
B100S21	Dönüslü	1 NA	0-I		60°		10	10,50
B101S30		2 NA	II-0-I		60°		10	15,20
B101S31	Tek Dönüslü	2 NA	II-0-I		60°		10	15,20
B101S32	Çift Dönüslü	2 NA	II-0-I		60°		10	15,20
B100R20		1 NA	0-I		45°		10	10,50
B100R21	Dönüslü	1 NA	0-I		45°		10	10,50
B100T20		1 NA	0-I		90°		10	10,50
B100T21	Dönüslü	1 NA	0-I		90°		10	10,50

Not1: LED'li seçenekler için ortadaki "0" rakamı yerine "12-30VAC/DC" geriliminde 5: Beyaz, 6: Kırmızı, 7: Mavi, 8: Sarı, 9: Yeşil koyunuz. Örnek B160SL20

Not 2: LED'li seçenekler için ortadaki "0" rakamı yerine "48V AC/DC" geriliminde 'Q' Beyaz 'X' Kırmızı 'V' Mavi 'W' Sarı 'Z' Yeşil koyunuz.

Not3: LED'li seçenekler için ortadaki "0" rakamı yerine "100-230VAC" geriliminde B: Beyaz, K: Kırmızı, M: Mavi, S: Sarı, Y: Yeşil koyunuz. Örnek B1B0DB

Not4: LED'li seçenekler için ortadaki "0" rakamı yerine "110VAC/DC" geriliminde 'C' Beyaz 'D' Kırmızı 'E' Mavi 'F' Sarı 'G' Yeşil koyunuz.

Not5: Neon Lamba veya Ba9S LED kullanmak için ortadaki "0" yerine "3" rakamını kullanınız, ampul eklemeyi unutmayınız.



B100SL20Y

Seçici, Işıklı Tip

Ürün Kodu	Tip	Kontakt Düzeni	Pozisyon	Renk*	Kutu Adedi	Birim Fiyatı (TL)
B100SL20*		1 NA	0-1	B K M S Y H	10	10,80
B100SL21*	Dönüştü	1 NA	0-1	B K M S Y H	10	10,80
B101SL30*		2 NA	II-0-1	B K M S Y H	10	15,50
B101SL31*	Tek Dönüştü	2 NA	II-0-1	B K M S Y H	10	15,50
B101SL32*	Çift Dönüştü	2 NA	II-0-1	B K M S Y H	10	15,50

Not1: LED'li seçenekler için ortadaki "0" rakamı yerine "12-30VAC/DC" geriliminde 5: Beyaz, 6: Kırmızı, 7: Mavi, 8: Sarı, 9: Yeşil koyunuz.
Örnek B160SL20

Not 2: LED'li seçenekler için ortadaki "0" rakamı yerine "48V AC/DC" geriliminde 'Q' Beyaz 'X' Kırmızı 'V' Mavi 'W' Sarı 'Z' Yeşil koyunuz.

Not3: LED'li seçenekler için ortadaki "0" rakamı yerine "100-230VAC" geriliminde B: Beyaz, K: Kırmızı, M: Mavi, S: Sarı, Y: Yeşil koyunuz.
Örnek B1B0DB

Not4: LED'li seçenekler için ortadaki "0" rakamı yerine "110VAC/DC" geriliminde 'C' Beyaz 'D' Kırmızı 'E' Mavi 'F' Sarı 'G' Yeşil koyunuz.

Not5: Neon Lamba veya Ba9S LED kullanmak için ortadaki "0" yerine "3" rakamını kullanınız, ampul eklemeyi unutmayınız.



B200MK



B100C

Mandallı ve Mantar Tip

Ürün Kodu	Tip	Kontakt Düzeni	Renk*	Kutu Adedi	Birim Fiyatı (TL)
B100C	Mandal Buton	1 NA	●	10	10,80
B200C	Mandal Buton	1 NK	●	10	10,80
B102C	Mandal Buton	1 NA + 1 NK	●	10	15,50
B100M*	Mantar, Yaylı	1 NA	K S Y H	10	9,10
B200M*	Mantar, Yaylı	1 NK	K S Y H	10	9,10
B102M*	Mantar, Yaylı	1 NA + 1 NK	K S Y H	10	13,80

* (*) yerine istenen rengin harfi eklenir.



B100AC20

Anahtarlı Tip

Ürün Kodu	Tip	Kontakt Düzeni	Pozisyon	Renk*	Kutu Adedi	Birim Fiyatı (TL)
B100AA20	Kalıcı	1 NA	0-1	●	1	28,00
B102AA20	Kalıcı	1 NA + 1 NK	0-1	●	1	32,70
B100AA21	Dönüştü	1 NA	0-1	●	1	28,00
B101AA30	Kalıcı	2 NA	II-0-1	●	1	32,70
B101AA31	Tek Dönüştü	2 NA	II-0-1	●	1	32,70
B101AA32	Çift Dönüştü	2 NA	II-0-1	●	1	32,70
B100AC20	Kalıcı	1 NA	0-1	●	1	28,00
B102AC20	Kalıcı	1 NA + 1 NK	0-1	●	1	32,70
B102AC30	Kalıcı	1 NA + 1 NK	II-0-1	●	1	32,70

* Ω Anahtarların çıkarılabilir pozisyon



B200E30



B200EE



B200EG

Acil Stop Tip

Ürün Kodu	Tip	Kontakt Düzeni	Çap (mm)	Renk*	Kutu Adedi	Birim Fiyatı (TL)
B200E30	Çevirmeli	1 NK	30	●	10	14,50
B102E30	Çevirmeli	1 NA + 1 NK	30	●	10	19,20
B102E	Çevirmeli	1 NA + 1 NK	40	●	10	19,20
B200E	Çevirmeli	1 NK	40	●	10	14,50
B200EE	Etiketli	1 NK	40	●	10	14,50
B200E60	Çevirmeli	1 NK	60	●	5	14,50
B102E60	Çevirmeli	1 NA + 1 NK	60	●	5	19,20
B200EG	Pozisyon Göstergeli	1 NK	40	●	10	14,50



BPR01K

Potansiyometre (1,5W@70°C IP65)

Ürün Kodu	Özellik	Renk*	Kutu Adedi	Birim Fiyatı (TL)
BPR01K	1 kΩ (Seramik, Telli)	●	10	45,00
BPR02K	2,2 kΩ (Seramik, Telli)	●	10	45,00
BPR05K	5 kΩ (Seramik, Telli)	●	10	45,00
BPR10K	10 kΩ (Seramik, Telli)	●	10	45,00
BPR100K	100 kΩ (Seramik, Telli)	●	10	45,00



BUSB30



BRJ45



SCB22MP1NC1



B080XS

Bağlantı, IP65

Ürün Kodu	Özellik	Kutu Adedi	Birim Fiyatı (TL)
BUSB	USB Bağlantı, 1 Metre	1	27,00
BUSB30	Dişi-Dişi USB3.0 Bağlantı	10	29,00
BRJ45	Altın Kaplama, RJ45 Bağlantı	10	29,00

Dokunmatik Butonlar, IP67

Ürün Kodu	Gövde Şekli	Gerilim	Algılama Mesafesi	Gövde Malzemesi	Bağlantı	Çıkış	Birim Fiyatı (TL)
SCB22MP1NC1	Çap 22 mm	10-30 V DC	Dokunmatik	Plastik	1 Metre Kablo	NPN-NA	50,00
SCB22MP1PC1	Çap 22 mm	10-30 V DC	Dokunmatik	Plastik	1 Metre Kablo	PNP-NA	50,00
SCB22MP1NSX	Çap 22 mm	10-30 V DC	Dokunmatik	Plastik	M12 Konnektörlü	NPN-NA	53,00
SCB22MP1PSX	Çap 22 mm	10-30 V DC	Dokunmatik	Plastik	M12 Konnektörlü	PNP-NA	53,00

B Serisi Kontak Bloklı Sinyal Lambaları

Ürün Kodu	Işık	Nominal Gerilim	Renk*	Kutu Adedi	Birim Fiyatı (TL)
B030X*	Ba9S Duyulu		B K M S Y	10	7,90
B050XB	LED	12 - 30V AC/DC	B	10	11,90
B060XK	LED	12 - 30V AC/DC	K	10	10,90
B070XM	LED	12 - 30V AC/DC	M	10	11,50
B080XS	LED	12 - 30V AC/DC	S	10	11,90
B090XY	LED	12 - 30V AC/DC	Y	10	11,90
BOQ0XB	LED	48V AC/DC	B	10	11,90
BOV0XM	LED	48V AC/DC	M	10	11,50
BOW0XS	LED	48V AC/DC	S	10	11,90
BOX0XK	LED	48V AC/DC	K	10	10,90
BOZ0XY	LED	48V AC/DC	Y	10	11,90
BOB0XB	LED	100-230V AC	B	10	16,50
BOK0XK	LED	100-230V AC	K	10	15,50
BOM0XM	LED	100-230V AC	M	10	16,00
BOS0XS	LED	100-230V AC	S	10	16,50
BOY0XY	LED	100-230V AC	Y	10	16,50
BOC0XB	LED	110V AC/DC	B	10	16,50
BOD0XK	LED	110V AC/DC	K	10	15,50
BOE0XM	LED	110V AC/DC	M	10	16,00
BOF0XS	LED	110V AC/DC	S	10	16,50
BOG0XY	LED	110V AC/DC	Y	10	16,50

Not: B030X* Fiyatı lamba hariç Fiyatıdır. Lamba Fiyatı Sayfa 8'de Ba9s duylı LED'lerden seçilmelidir.

* (*) yerine istenen rengin harfi eklenir.



B3



B1



BDDH



BDAA20



BDS20



BDK20KY



BDSL20Y



BDE60



BDC



BK



BDMH



BEBK20



BEB



LED220K



LED24S

B Serisi Yedekleri

Ürün Kodu	Tip	Özellik	Pozisyon	Renk	Kutu Adedi	Birim Fiyatı (TL)
B1	Kontakt Blok	1 NA			20	4,70
B2	Kontakt Blok	1 NK			20	4,70
B3	Kontakt Blok	Işık Kontakt Blok			20	4,40
BDD*	Buton	Düz		B K M S Y H	20	3,30
BDF*	Buton	Kalıcı		B K M S Y H	20	9,30
BDH*	Buton	Çıkık		B K M S Y H	20	3,30
BDM*	Buton	Mantar		K S Y H	20	3,60
BDS20	Buton	Seçici	0-1		20	5,00
BDS21	Buton	Seçici, Dönüştür	↗ 0-1		20	5,00
BDS30	Buton	Seçici	↖ 11-0-1		20	5,00
BDAC20	Buton	Anahtarlı, Kalıcı	0-1		10	22,50
BDAA20	Buton	Anahtarlı, Kalıcı	0-1		10	22,50
BDAC30	Buton	Anahtarlı, Kalıcı	11-0-1		10	22,50
BDAA30	Buton	Anahtarlı, Kalıcı	11-0-1		10	22,50
BDSL20*	Buton	Işıklı Seçici	0-1	B K M S Y H	20	5,30
BDSL30*	Buton	Işıklı Seçici	↖ 11-0-1	B K M S Y H	20	5,30
BDB20KY	Buton	Çiftli, Büyük			8	7,80
BDB30YY	Buton	Çiftli Stoplu			8	12,50
BDK20KY	Buton	Çiftli			8	7,80
BDK21KY	Buton	Çiftli, Çıkık			8	7,80
BDK20HB	Buton	Çiftli			8	7,80
BDK21HB	Buton	Çiftli, Çıkık			8	7,80
BDC	Buton	Mandallı			20	5,30
BDE	Buton	Acil Stop, 40 mm			10	9,00
BDEE	Buton	Acil Stop, 40 mm, Etiketli			10	9,00
BDEG	Buton	Acil Stop, 40 mm Pozisyon Göstergeli			10	9,00
BDE30	Buton	Acil Stop Silindirik, 30 mm			20	9,00
BDE60	Buton	Acil Stop, 60 mm			5	9,00
TIPASOM	Kör Tapa				20	1,80
BDX*	Sinyal	Kombine		B K M S Y H	20	2,70
B5	LED'li Sinyal Blok	12-30V AC/DC			20	8,40
B6	LED'li Sinyal Blok	12-30V AC/DC			20	7,40
B7	LED'li Sinyal Blok	12-30V AC/DC			20	8,00
B8	LED'li Sinyal Blok	12-30V AC/DC			20	8,40
B9	LED'li Sinyal Blok	12-30V AC/DC			20	8,40
BB	LED'li Sinyal Blok	100-230V AC			20	13,00
BK	LED'li Sinyal Blok	100-230V AC			20	12,00
BM	LED'li Sinyal Blok	100-230V AC			20	12,50
BS	LED'li Sinyal Blok	100-230V AC			20	13,00
BY	LED'li Sinyal Blok	100-230V AC			20	13,00
BC	LED'li Sinyal Blok	110V AC/DC			20	13,00
BD	LED'li Sinyal Blok	110V AC/DC			20	12,00
BE	LED'li Sinyal Blok	110V AC/DC			20	12,50
BF	LED'li Sinyal Blok	110V AC/DC			20	13,00
BG	LED'li Sinyal Blok	110V AC/DC			20	13,00
BQ	LED'li Sinyal Blok	48V AC/DC			20	8,40
BV	LED'li Sinyal Blok	48V AC/DC			20	8,00
BW	LED'li Sinyal Blok	48V AC/DC			20	8,40
BX	LED'li Sinyal Blok	48V AC/DC			20	7,40
BZ	LED'li Sinyal Blok	48V AC/DC			20	8,40
BA	Adaptör				100	0,80
BEB	Etanj Başlık	Tekli Butonlar İçin			20	3,15
BEBK20	Etanj Başlık	İkiz Butonlar İçin			20	4,30
BEBK21	Etanj Başlık	Çıkık İkiz Butonlar İçin			20	4,30
LED24*	Ba9S Duyulu LED	24 V AC/DC		B K M S Y	100	2,70
LED220*	Ba9S Duyulu LED	220V AC		B K M S Y	100	3,15
BBUTONORTA	Kontakt Blok Aktivator				50	0,80
BSECICIORTA	Kontakt Blok Aktivator				50	0,80

* (*) yerine istenen rengin harfi eklenir.



CP100DY



CP200DK



CP305DY

YENİ



CP100FK

YENİ



CP100FY



CP100HK



CP102K20KY



CP100S20



CP200EA30



CP200EP



CP200EE

CP Serisi Plastik Butonlar, 22 mm, IP 65

Düz, Yaylı Tip

Ürün Kodu	Tip	Kontakt Düzeni	Renk	Kutu Adedi	Birim Fiyatı (TL)
CP100D*		1 NA	B K M S Y H	10	10,70
CP101D*		2 NA	B K M S Y H	10	15,00
CP102D*		1 NA + 1 NK	B K M S Y H	10	15,00
CP200D*		1 NK	B K M S Y H	10	10,70
CP202D*		2 NK	B K M S Y H	10	15,00
CP303D*		2 NA + 2 NA	B K M S Y H	5	27,60
CP305D*		2 NA + 2 NK	B K M S Y H	5	27,60
CP200MK	Mantar	1 NK	K S Y H	10	13,60

Kalıcı, Yaylı Tip

Ürün Kodu	Kontakt Düzeni	Renk	Kutu Adedi	Birim Fiyatı (TL)
CP100F*	1 NA	B K M S Y H	10	16,70
CP200F*	1 NK	B K M S Y H	10	16,70

Çıkık, Yaylı Tip

Ürün Kodu	Kontakt Düzeni	Renk*	Kutu Adedi	Birim Fiyatı (TL)
CP100H*	1 NA	B K M S Y H	10	10,70
CP101H*	2 NA	B K M S Y H	10	15,00
CP102H*	1 NA + 1 NK	B K M S Y H	10	15,00
CP200H*	1 NK	B K M S Y H	10	10,70
CP202H*	2 NK	B K M S Y H	10	15,00

Çiftli, Yaylı Tip

Ürün Kodu	Tip	Kontakt Düzeni	Renk*	Kutu Adedi	Birim Fiyatı (TL)
CP102K20KY		1 NA + 1 NK	Red Green	8	18,40
CP102K20HB		1 NA + 1 NK	Black White	8	18,40
CP102K21KY	Çıkık	1 NA + 1 NK	Red Green	8	18,40
CP102K21HB	Çıkık	1 NA + 1 NK	Black White	8	18,40

Seçici Tip

Ürün Kodu	Tip	Kontakt Düzeni	Pozisyon	Renk	Kutu Adedi	Birim Fiyatı (TL)
CP100S20		1 NA	0-1 ↓	Black	10	12,10
CP100S21	Dönüşlü	1 NA	0-1 ↑	Black	10	12,10
CP101S30		2 NA	II-0-1 ↓	Black	10	16,40
CP303S30		2 NA + 2 NA	II-0-1 ↓	Black	5	29,00
CP305S30		2 NA + 2 NK	II-0-1 ↓	Black	5	29,00
CP101S31	Tek Dönüşlü	2 NA	II-0-1 ↓	Black	10	16,40
CP101S32	Çift Dönüşlü	2 NA	II-0-1 ↓	Black	10	16,40

Acil Stop

Ürün Kodu	Tip	Kontakt Düzeni	Çap (mm)	Renk	Kutu Adedi	Birim Fiyatı (TL)
CP200E30	Çevirmeli	1 NK	30	Red	10	16,10
CP200ES30	Sinyalli	1 NK	30	Red	10	16,10
CP200EA30	Anahtarlı	1 NK	30	Red	10	29,80
CP200ECN30	Çekmeli	1 NK	30	Red	10	17,30
CP200ECS30	Sinyalli, Çekmeli	1 NK	30	Red	10	20,30
CP200E	Çevirmeli	1 NK	40	Red	10	16,10
CP200EP	Pencereli, Çekmeli	1 NK	40	Red	10	18,10
CP200EE	Etiketli	1 NK	40	Red	10	16,10
CP200EK30	Kısa Çevirmeli	1 NK	30	Red	10	16,10
CP200EC	Çekmeli	1 NK	40	Red	10	16,10

Not1: LED'li seçenekler için ortadaki "0" rakamı yerine "12-30VAC/DC" geriliminde 5: Beyaz, 6: Kırmızı, 7: Mavi, 8: Sarı, 9: Yeşil koyunuz. Örnek B160SL20

Not 2: LED'li seçenekler için ortadaki "0" rakamı yerine "48V AC/DC" geriliminde 'Q' Beyaz 'X' Kırmızı 'V' Mavi 'W' Sarı 'Z' Yeşil koyunuz.

Not3: LED'li seçenekler için ortadaki "0" rakamı yerine "100-230VAC" geriliminde B: Beyaz, K: Kırmızı, M: Mavi, S: Sarı, Y: Yeşil koyunuz. Örnek B1B0DB

Not4: LED'li seçenekler için ortadaki "0" rakamı yerine "110VAC/DC" geriliminde 'C' Beyaz 'D' Kırmızı 'E' Mavi 'F' Sarı 'G' Yeşil koyunuz.



CP100AC20

Anahtarlı Tip

Ürün Kodu	Tip	Kontakt Düzeni	Pozisyon	Renk	Kutu Adedi	Birim Fiyatı (TL)
CP100AA20	Kalıcı	1 NA	0-1	●	10	28,30
CP101AA21	Dönüştü	2 NA	0-1	●	10	32,60
CP102AA30	Kalıcı	1 NA + 1 NK	II-0-1	●	10	32,60
CP101AA31	Tek Dönüştü	2 NA	II-0-1	●	10	32,60
CP101AA32	Çift Dönüştü	2 NA	II-0-1	●	10	32,60
CP100AC20	Kalıcı	1 NA	0-1	●	10	28,30
CP102AC30	Kalıcı	1 NA + 1 NK	II-0-1	●	10	32,60

* II Anahtarların çıkarılabildiği pozisyon



CP707DJ40

Joystick Tip

Ürün Kodu	Tip	Pozisyon	Renk	Kutu Adedi	Birim Fiyatı (TL)
CP101DJ20	Kalıcı	2 Yönlü	●	1	23,40
CP101DJ21	Dönüştü	2 Yönlü	●	1	23,40
CP707DJ40	Kalıcı	4 Yönlü	●	1	34,80
CP707DJ41	Dönüştü	4 Yönlü	●	1	34,80



CP060XK

CP Serisi Kontakt Bloklı Sinyal Lambaları

Ürün Kodu	Işık	Nominal Gerilim	Renk	Kutu Adedi	Birim Fiyatı (TL)
CP050XB	LED	12 - 30V AC/DC	○	10	12,80
CP060XK	LED	12 - 30V AC/DC	●	10	11,80
CP070XM	LED	12 - 30V AC/DC	●	10	12,40
CP080XS	LED	12 - 30V AC/DC	●	10	12,80
CP090XY	LED	12 - 30V AC/DC	●	10	12,80
CP0Q0XB	LED	48V AC/DC	○	10	12,80
CP0V0XM	LED	48V AC/DC	●	10	12,40
CP0W0XS	LED	48V AC/DC	●	10	12,80
CP0X0XK	LED	48V AC/DC	●	10	11,80
CP0Z0XY	LED	48V AC/DC	●	10	12,80
CP0B0XB	LED	100-230V AC	○	10	17,40
CP0K0XK	LED	100-230V AC	●	10	16,40
CP0M0XM	LED	100-230V AC	●	10	16,90
CP0S0XS	LED	100-230V AC	●	10	17,40
CP0Y0XY	LED	100-230V AC	●	10	17,40
CP0C0XB	LED	110V AC/DC	○	10	17,40
CP0D0XK	LED	110V AC/DC	●	10	16,40
CP0E0XM	LED	110V AC/DC	●	10	16,90
CP0F0XS	LED	110V AC/DC	●	10	17,40
CP0G0XY	LED	110V AC/DC	●	10	17,40

CM Serisi Metal Gövdeli Butonlar, 22 mm, IP 65



CM100DY



CM200DK

Düz, Yaylı Tip

Ürün Kodu	Tip	Kontakt Düzeni	Renk	Kutu Adedi	Birim Fiyatı (TL)
CM100D*		1 NA	B K M S Y H	10	13,60
CM101D*		2 NA	B K M S Y H	10	17,90
CM102D*		1 NA + 1 NK	B K M S Y H	10	17,90
CM200D*		1 NK	B K M S Y H	10	13,60
CM202D*		2 NK	B K M S Y H	10	17,90
CM305D*		2 NA + 2 NK	B K M S Y H	5	30,50
CM200M*	Mantar	1 NK	K S Y H	10	18,60

* (*) yerine istenen rengin harfi eklenir. Örnek CM100DY.



CM100HY

Çıkık, Yaylı Tip

Ürün Kodu	Kontakt Düzeni	Renk*	Kutu Adedi	Birim Fiyatı (TL)
CM100H*	1 NA	B K M S Y H	10	13,60
CM101H*	2 NA	B K M S Y H	10	17,90
CM102H*	1 NA + 1 NK	B K M S Y H	10	17,90
CM200H*	1 NK	B K M S Y H	10	13,60
CM202H*	2 NK	B K M S Y H	10	17,90



CM102K21KY



CM102K20KY

Çiftli, Yaylı Tip

Ürün Kodu	Tip	Kontakt Düzeni	Renk	Kutu Adedi	Birim Fiyatı (TL)
CM102K20KY		1 NA + 1 NK	● ●	8	24,10
CM102K20HB		1 NA + 1 NK	● ●	8	24,10
CM102K21KY	Çıkık	1 NA + 1 NK	● ●	8	24,10
CM102K21HB	Çıkık	1 NA + 1 NK	● ●	8	24,10



CM100S20

Seçici Tip

Ürün Kodu	Tip	Kontakt Düzeni	Pozisyon	Renk	Kutu Adedi	Birim Fiyatı (TL)
CM100S20		1 NA	0-1	●	10	17,30
CM100S21	Dönüştü	1 NA	0-1	●	10	17,30
CM101S30		2 NA	II-0-1	●	10	21,60
CM303S30		2 NA + 2 NA	II-0-1	●	10	34,20
CM101S31	Tek Dönüştü	2 NA	II-0-1	●	10	21,60
CM101S32	Çift Dönüştü	2 NA	II-0-1	●	10	21,60

Not1: LED'li seçenekler için ortadaki "0" rakamı yerine "12-30VAC/DC" geriliminde 5: Beyaz, 6: Kırmızı, 7: Mavi, 8: Sarı, 9: Yeşil koyunuz. Örnek B160SL20

Not 2: LED'li seçenekler için ortadaki "0" rakamı yerine "48V AC/DC" geriliminde 'Q' Beyaz 'X' Kırmızı 'V' Mavi 'W' Sarı 'Z' Yeşil koyunuz.

Not3: LED'li seçenekler için ortadaki "0" rakamı yerine "100-230VAC" geriliminde B: Beyaz, K: Kırmızı, M: Mavi, S: Sarı, Y: Yeşil koyunuz. Örnek B1B0DB

Not4: LED'li seçenekler için ortadaki "0" rakamı yerine "110VAC/DC" geriliminde 'C' Beyaz 'D' Kırmızı 'E' Mavi 'F' Sarı 'G' Yeşil koyunuz.



CM200E



CM200EE

Acil Stop Tip

Ürün Kodu	Tip	Kontakt Düzeni	Çap (mm)	Renk	Kutu Adedi	Birim Fiyatı (TL)
CM200E	Çevirmeli	1 NK	40	●	10	18,60
CM200EE	Etiketli	1 NK	40	●	10	18,60
CM200EK30	Çevirmeli Kısa	1 NK	30	●	10	18,60

Anahtarlı Tip

Ürün Kodu	Tip	Kontakt Düzeni	Pozisyon	Renk	Kutu Adedi	Birim Fiyatı (TL)
CM100AA20	Kalıcı	1 NA	0-1	●	10	35,90
CM100AA21	Dönüştü	1 NA	0-1	●	10	35,90
CM102AA30	Kalıcılı	1 NA + 1 NK	II-0-1	●	10	40,20
CM101AA31	Tek Dönüştü	2 NA	II-0-1	●	10	40,20
CM101AA32	Çift Dönüştü	2 NA	II-0-1	●	10	40,20
CM102AA20	Kalıcı	1 NA + 1 NK	0-1	●	10	40,20
CM100AC20	Kalıcı	1 NA	0-1	●	10	35,90
CM102AC20	Kalıcı	1 NA + 1 NK	0-1	●	10	40,20
CM102AC30	Kalıcı	1 NA + 1 NK	II-0-1	●	10	40,20

* Ω Anahtarların çıkarılabildiği pozisyon



CM707DJ40

Joystick Tip

Ürün Kodu	Tip	Pozisyon	Renk	Kutu Adedi	Birim Fiyatı (TL)
CM101DJ20	Kalıcı	2 Yönlü	●	1	33,70
CM101DJ21	Dönüştü	2 Yönlü	●	1	33,70
CM707DJ40	Kalıcı	4 Yönlü	●	1	45,60
CM707DJ41	Dönüştü	4 Yönlü	●	1	45,60



CM090XY

CM Serisi Kontakt Bloklı Sinyal Lambaları

Ürün Kodu	Işık	Nominal Gerilim	Renk	Kutu Adedi	Birim Fiyatı (TL)
CM050XB	LED	12 - 30V AC/DC	○	10	15,30
CM060XK	LED	12 - 30V AC/DC	●	10	14,30
CM070XM	LED	12 - 30V AC/DC	●	10	14,90
CM080XS	LED	12 - 30V AC/DC	●	10	15,30
CM090XY	LED	12 - 30V AC/DC	●	10	15,30
CM0Q0XB	LED	48V AC/DC	○	10	15,30
CM0V0XM	LED	48V AC/DC	●	10	14,90
CM0W0XS	LED	48V AC/DC	●	10	15,30
CM0X0XK	LED	48V AC/DC	●	10	14,90
CM0Z0XY	LED	48V AC/DC	●	10	15,30
CM0B0XB	LED	100-230V AC	○	10	19,90
CM0K0XK	LED	100-230V AC	●	10	18,90
CM0M0XM	LED	100-230V AC	●	10	19,40
CM0S0XS	LED	100-230V AC	●	10	19,90
CM0Y0XY	LED	100-230V AC	●	10	19,90
CM0C0XB	LED	110V AC/DC	○	10	19,90
CM0D0XK	LED	110V AC/DC	●	10	18,90
CM0E0XM	LED	110V AC/DC	●	10	19,40
CM0F0XS	LED	110V AC/DC	●	10	19,90
CM0G0XY	LED	110V AC/DC	●	10	19,90

CP/CM Serisi Yedekleri



Ürün Kodu	Tip	Özellik	Renk	Kutu Adedi	Birim Fiyatı (TL)
C1	Kontakt Blok	1 NA	●	20	4,30
C2	Kontakt Blok	1 NK	●	20	4,30
C1AU	Altın Kaplamalı Kontakt Blok	1 NA	●	20	6,90
C2AU	Altın Kaplamalı Kontakt Blok	1 NK	●	20	6,90
C12	Joystik Kontakt Blok	2 NA	●	20	8,00
C3BK	B Butona Uygun Kutuluk	1 NA	●	20	4,30
C4BK	B Butona Uygun Kutuluk	1 NK	●	20	4,30
C3CK	C Butona Uygun Kutuluk	1 NA	●	20	4,30
C4CK	C Butona Uygun Kutuluk	1 NK	●	20	4,30
CPDD*	Plastik-Düz	IP65	● B ● K ● M ● S ● Y ● H	20	4,60
CPDF*	Kalıcı	IP65	● B ● K ● M ● S ● Y ● H	20	10,60
CPDH*	Plastik-Çıkık	IP65	● B ● K ● M ● S ● Y ● H	20	4,60
CPDM*	Mantar	IP65	● K ● S ● Y ● H	20	7,50
CPDM72*	Mantar	IP65	● K ● H	20	8,50
CPDS20	Seçici - Plastik	IP65	●	20	6,00
CPDS30	Seçici - Plastik	IP65	●	20	6,00
CPDX*	Sinyal - Plastik	IP65	● B ● K ● M ● S ● Y	20	2,60
CPDE30	Acil Stop Plastik	IP65 - Çevirmeli	●	20	10,00
CPDEA30	Acil Stop Plastik	IP65 - Anahtarlı	●	20	23,70
CPDECN30	Acil Stop Plastik	IP65 - Çekmeli	●	20	11,20
CPDES30	Acil Stop Plastik	IP65 - Sinyalli	●	20	10,00
CMDD*	Metal-Düz	IP65	● B ● K ● M ● S ● Y ● H	20	7,50
CMDH*	Metal-Çıkık	IP65	● B ● K ● M ● S ● Y ● H	20	7,50
CMDM*	Mantar	IP65	● K ● S ● Y ● H	20	12,50
CMDS20	Seçici - Metal	IP65	●	20	11,20
CMDS30	Seçici - Metal	IP65	●	20	11,20
CMDX*	Sinyal - Metal	IP65	● B ● K ● M ● S ● Y	20	5,10

* (*) yerine istenen rengin harfi eklenir. Örnek CMXY.

Butonluk / Kutuluk



Ürün Kodu	Tip	Özellik	Renk	Kutu Adedi	Birim Fiyatı (TL)
CB5 / CK5	LED'li Sinyal Blok	12-30V AC/DC	●	20	8,40
CB6 / CK6	LED'li Sinyal Blok	12-30V AC/DC	●	20	7,40
CB7 / CK7	LED'li Sinyal Blok	12-30V AC/DC	●	20	8,00
CB8 / CK8	LED'li Sinyal Blok	12-30V AC/DC	●	20	8,40
CB9 / CK9	LED'li Sinyal Blok	12-30V AC/DC	●	20	8,40
CBB / CKB	LED'li Sinyal Blok	100-230V AC	●	20	13,00
CBK / CKK	LED'li Sinyal Blok	100-230V AC	●	20	12,00
CBM / CKM	LED'li Sinyal Blok	100-230V AC	●	20	12,50
CBS / CKS	LED'li Sinyal Blok	100-230V AC	●	20	13,00
CBY / CKY	LED'li Sinyal Blok	100-230V AC	●	20	13,00
CBQ / CKQ	LED'li Sinyal Blok	48V AC/DC	●	20	8,40
CBV / CKV	LED'li Sinyal Blok	48V AC/DC	●	20	8,00
CBW / CKW	LED'li Sinyal Blok	48V AC/DC	●	20	8,40
CBX / CKX	LED'li Sinyal Blok	48V AC/DC	●	20	7,40
CBZ / CKZ	LED'li Sinyal Blok	48V AC/DC	●	20	8,40
CBC / CKC	LED'li Sinyal Blok	110V AC/DC	●	20	13,00
CBD / CKD	LED'li Sinyal Blok	110V AC/DC	●	20	12,00
CBE / CKE	LED'li Sinyal Blok	110V AC/DC	●	20	12,50
CBF / CKF	LED'li Sinyal Blok	110V AC/DC	●	20	13,00
CBG / CKG	LED'li Sinyal Blok	110V AC/DC	●	20	13,00
CA	Adaptör			20	1,80
CEA	Ek Adaptör			10	2,00

Özel Tampon Baskılı Butonlar (Işıksız Mat Yüzeyle)

									Birim Fiyatı TL
ÜRÜN KODU	B102K20KY-10	B101K20YY-12	B101K20YY-OK	B102K20HB-10	B101K20HH-OK	B101K20BB-12	B101K20SH-10	B101K20SS-12	19,60
	CP102K20KY-10	CP101K20YY-12	CP101K20YY-OK	CP102K20HB-10	CP101K20HH-OK	CP101K20BB-12	CP101K20SH-10	CP101K20SS-12	20,00
BASKI	CM102K20KY-10	CM101K20YY-12	CM101K20YY-OK	CM102K20HB-10	CM101K20HH-OK	CM101K20BB-12	CM101K20SH-10	CM101K20SS-12	25,70
									Birim Fiyatı TL
ÜRÜN KODU	B100DY-OD	B100DY-OY	B100DH-OD	B100DH-OY	B100DB-OD	B100DB-OY	B100DB-Z	B100DB-L	9,60
	CP100DY-OD	CP100DY-OY	CP100DH-OD	CP100DH-OY	CP100DB-OD	CP100DB-OY	CP100DB-Z	CP100DB-L	11,50
	CM100DY-OD	CM100DY-OY	CM100DH-OD	CM100DH-OY	CM100DB-OD	CM100DB-OY	CM100DB-Z	CM100DB-L	14,40
BASKI	MB100DY-OD	MB100DY-OY	MB100DH-OD	MB100DH-OY	MB100DB-OD	MB100DB-OY	MB100DB-Z	MB100DB-L	7,55
	Dikay Oklu	Yatay Oklu	Dikay Oklu	Yatay Oklu	Dikay Oklu	Yatay Oklu	Zil	Lamba	
									Birim Fiyatı TL
ÜRÜN KODU	B100DY-1	B100DY-2	B100DB-1	B100DB-2	B200DK-0	B200DH-0	B200DS-Z	B200DS-L	9,60
	CP100DY-1	CP100DY-2	CP100DB-1	CP100DB-2	CP200DK-0	CP200DH-0	CP200DS-Z	CP200DS-L	11,50
	CM100DY-1	CM100DY-2	CM100DB-1	CM100DB-2	CM200DK-0	CM200DH-0	CM200DS-Z	CM200DS-L	14,40
BASKI	MB100DY-1	MB100DY-2	MB100DB-1	MB100DB-2	MB200DK-0	MB200DH-0	MB200DS-Z	MB200DS-L	7,55
	I	II	I	II	O	O	Zil	Lamba	

Not: Minimum Sipariş miktarı 50 Adettir.



BROZET18



BROZET08



BPROT



BMUHAFAZA



BET60P



BPUL



BET60LED1



BET60LED2



BET60FLASH1



BET60FLASH2

B ve C Serisi Butonlar için Aksesuarlar

Ürün Kodu	Tip	Özellik	pozisyon	Kutu Adedi	Birim Fiyatı (TL)
BROZET08	Rozet	8 mm.		100	0,70
BROZET18	Rozet	18 mm.		100	0,70
BCIFTLIROZET18	Çiftli Rozet	18 mm.		100	0,70
BET08	Etiket	8 mm. Boş		100	0,40
BET18	Etiket	18 mm. Boş		100	0,45
BET08-START	Etiket	8 mm. Start		100	0,60
BET08-STOP	Etiket	8 mm. Stop		100	0,60
BET08-01	Etiket	8 mm.	0-1	100	0,60
BET08-01OK	Etiket	8 mm.	0-1	100	0,60
BET08-201	Etiket	8 mm.	II-0-1	100	0,60
BET08-201OK	Etiket	8 mm.	II-0-1	100	0,60
BET08-201OK2	Etiket	8 mm.	II-0-1	10	0,60
BET60P	Etiket, Plastik	60 mm. Acil Stop		10	5,90
BET90P	Etiket, Plastik	90 mm. Acil Stop		10	9,70
BET60A	Etiket, Alüminyum	60 mm. Acil Stop		10	3,50
BET90A	Etiket, Alüminyum	90 mm. Acil Stop		10	5,50
BET60LED1	Etiket, Plastik, Ledli, TR, İNG	60 mm. Acil Stop-24V AC/DC		1	25,00
BET60LED2	Etiket, Plastik, Ledli, İNG, İNG	60 mm. Acil Stop-24V AC/DC		1	25,00
BET60FLASH1	Etiket Plastik Ledli, TR, İNG	60mm Flash 24V AC/DC		1	26,00
BET60FLASH2	Etiket Plastik Ledli, İNG, İNG	60mm Flash 24V AC/DC		1	26,00
BMUHAFAZA	Emniyet Koruma	Darbe Muhafaza		20	1,60
CMUHAFAZA	Emniyet Koruma	Darbe Muhafaza		20	1,60
BPUL	Pul	Buton Sıkıştırma		100	0,70
TIPASOM	Kör Tapa			20	1,80
BEB	Etanj Başlık	Tekli Butonlar İçin		20	3,15
BEBK20	Etanj Başlık	İkiz Butonlar İçin		20	4,30
BEBK21	Etanj Başlık	Çıkık İkiz Butonlar İçin		20	4,30
BPROT	B Buton Koruma			20	0,70
BSOMAN	Somun Anahtarı			10	1,00



BET08-201OK2



BET08-201OK

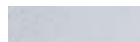

BET08



BET18



BET08-START



BET08-STOP



BET08-01

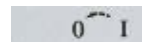

BET08-01OK



BET08-201

D Serisi Butonlar, 16 mm , IP 50



D100DDY

Dikdörtgen, Yaylı Tip

Ürün Kodu	Kontakt Düzeni	Renk*	Kutu Adedi	Birim Fiyatı (TL)
D100DD*	1 NA	Ⓟ Ⓡ Ⓜ Ⓢ Ⓨ ⓗ	10	9,35
D101DD*	2 NA	Ⓟ Ⓡ Ⓜ Ⓢ Ⓨ ⓗ	10	13,35
D102DD*	1 NA + 1 NK	Ⓟ Ⓡ Ⓜ Ⓢ Ⓨ ⓗ	10	13,35
D200DD*	1 NK	Ⓟ Ⓡ Ⓜ Ⓢ Ⓨ ⓗ	10	9,35
D202DD*	2 NK	Ⓟ Ⓡ Ⓜ Ⓢ Ⓨ ⓗ	10	13,35



D200KDK

Kare, Yaylı Tip

Ürün Kodu	Kontakt Düzeni	Renk*	Kutu Adedi	Birim Fiyatı (TL)
D100KD*	1 NA	Ⓟ Ⓡ Ⓜ Ⓢ Ⓨ ⓗ	10	9,35
D101KD*	2 NA	Ⓟ Ⓡ Ⓜ Ⓢ Ⓨ ⓗ	10	13,35
D102KD*	1 NA + 1 NK	Ⓟ Ⓡ Ⓜ Ⓢ Ⓨ ⓗ	10	13,35
D200KD*	1 NK	Ⓟ Ⓡ Ⓜ Ⓢ Ⓨ ⓗ	10	9,35
D202KD*	2 NK	Ⓟ Ⓡ Ⓜ Ⓢ Ⓨ ⓗ	10	13,35



D200YDK

Yuvarlak, Yaylı Tip

Ürün Kodu	Kontakt Düzeni	Renk*	Kutu Adedi	Birim Fiyatı (TL)
D100YD*	1 NA	Ⓟ Ⓡ Ⓜ Ⓢ Ⓨ ⓗ	10	9,35
D101YD*	2 NA	Ⓟ Ⓡ Ⓜ Ⓢ Ⓨ ⓗ	10	13,35
D102YD*	1 NA + 1 NK	Ⓟ Ⓡ Ⓜ Ⓢ Ⓨ ⓗ	10	13,35
D200YD*	1 NK	Ⓟ Ⓡ Ⓜ Ⓢ Ⓨ ⓗ	10	9,35
D202YD*	2 NK	Ⓟ Ⓡ Ⓜ Ⓢ Ⓨ ⓗ	10	13,35

Not1: LED'li seçenekler için ortadaki "0" rakamı yerine "24V AC/DC" geriliminde 5: Beyaz, 6: Kırmızı, 7: Mavi, 8: Sarı, 9: Yeşil koyunuz.
Örnek D190DDY



D101YS30

Yuvarlak, Seçici Tip

Ürün Kodu	Tip	Kontakt Düzeni	Pozisyon	Renk	Kutu Adedi	Birim Fiyatı (TL)
D100YS20		1 NA	0-1	●	10	10,05
D100YS21	Dönüslü	1 NA	0-1	●	10	10,05
D101YS30		2 NA	II-0-1	●	10	14,05
D101YS31	Tek Dönüslü	2 NA	II-0-1	●	10	14,05
D101YS32	Çift Dönüslü	2 NA	II-0-1	●	10	14,05



D100YM30K

Mantar, Yaylı Tip

Ürün Kodu	Kontakt Düzeni	Renk*	Kutu Adedi	Birim Fiyatı (TL)
D100YM30*	1 NA	Ⓟ Ⓡ Ⓜ Ⓢ Ⓨ ⓗ	10	10,05
D102YM30*	1 NA + 1 NK	Ⓟ Ⓡ Ⓜ Ⓢ Ⓨ ⓗ	10	14,05
D200YM30*	1 NK	Ⓟ Ⓡ Ⓜ Ⓢ Ⓨ ⓗ	10	10,05



D200YE30K

Acil Stop Tip

Ürün Kodu	Kontakt Düzeni	Renk*	Kutu Adedi	Birim Fiyatı (TL)
D100YE30K	1 NA	●	10	12,50
D102YE30K	1 NA + 1 NK	●	10	16,50
D200YE30K	1 NK	●	10	12,50



D1



D2

D Serisi Yedekleri

Ürün Kodu	Kontakt Düzeni	Renk*	Kutu Adedi	Birim Fiyatı (TL)
D1	1 NA		10	4,00
D2	1 NK		10	4,00
D5**	-	○	10	6,40
D6**	-	●	10	6,40
D7**	-	●	10	6,40
D8**	-	●	10	6,40
D9**	-	●	10	6,40
DA	Buton Adaptörü		10	1,25

* (**) 24V AC/DC LED özellikli.



D9



D060DXK



D080KXS

D Serisi 16 mm Adaptörlü Sinyal Lambaları

Ürün Kodu	Buton Serisi	Işık	Nominal Gerilim	Renk	Kutu Adedi	Birim Fiyatı (TL)
D050DXB	D tipi dikdörtgen sinyal	LED	12-24V AC/DC	○	10	9,35
D060DXK	D tipi dikdörtgen sinyal	LED	12-24V AC/DC	●	10	9,35
D070DXM	D tipi dikdörtgen sinyal	LED	12-24V AC/DC	●	10	9,35
D080DXS	D tipi dikdörtgen sinyal	LED	12-24V AC/DC	●	10	9,35
D090DXY	D tipi dikdörtgen sinyal	LED	12-24V AC/DC	●	10	9,35
D050KXB	D tipi kare sinyal	LED	12-24V AC/DC	○	10	9,35
D060KXX	D tipi kare sinyal	LED	12-24V AC/DC	●	10	9,35
D070KXM	D tipi kare sinyal	LED	12-24V AC/DC	●	10	9,35
D080KXS	D tipi kare sinyal	LED	12-24V AC/DC	●	10	9,35
D090KXY	D tipi kare sinyal	LED	12-24V AC/DC	●	10	9,35
D050YXB	D tipi yuvarlak sinyal	LED	12-24V AC/DC	○	10	9,35
D060YXK	D tipi yuvarlak sinyal	LED	12-24V AC/DC	●	10	9,35
D070YXM	D tipi yuvarlak sinyal	LED	12-24V AC/DC	●	10	9,35
D080YXS	D tipi yuvarlak sinyal	LED	12-24V AC/DC	●	10	9,35
D090YXY	D tipi yuvarlak sinyal	LED	12-24V AC/DC	●	10	9,35

H Serisi Butonlar, 30 mm, IP 50

Düz, Yaylı Tip

Ürün Kodu	Kontakt Düzeni	Renk*	Kutu Adedi	Birim Fiyatı (TL)
H100D*	1 NA	● B ● K ● M ● S ● Y ● H	10	10,30
H101D*	2 NA	● B ● K ● M ● S ● Y ● H	10	15,00
H102D*	1 NA + 1 NK	● B ● K ● M ● S ● Y ● H	10	15,00
H200D*	1 NK	● B ● K ● M ● S ● Y ● H	10	10,30
H202D*	2 NK	● B ● K ● M ● S ● Y ● H	10	15,00

YEDEKLER: kontak blok ve ışıklı kontak bloklarına B serisinden bakabilirsiniz.

Mantar, Yaylı Tip

Ürün Kodu	Kontakt Düzeni	Renk*	Kutu Adedi	Birim Fiyatı (TL)
H100M*	1 NA	● K ● S ● Y ● H	10	10,60
H200M*	1 NK	● K ● S ● Y ● H	10	10,60
H102M*	1 NA + 1 NK	● K ● S ● Y ● H	10	15,30

Seçici Tip

Ürün Kodu	Tip	Kontakt Düzeni	Pozisyon	Açı	Renk	Kutu Adedi	Birim Fiyatı (TL)
H100S20	Kalıcı	1NA	0-I	60	● H	10	12,00
H100S21	Dönüştür	1NA	0-I	60	● H	10	12,00
H101S30	Kalıcı	2NA	II-0-I	60	● H	10	16,70
H101S31	Dönüştür	2NA	II-0-I	60	● H	10	16,70
H101S32	Çift Dönüştür	2NA	II-0-I	60	● H	10	16,70

Acil Stop Tip

Ürün Kodu	Tip	Kontakt Düzeni	Renk*	Kutu Adedi	Birim Fiyatı (TL)
H200E		1 NK	● K	10	16,00
H200EE	Etiketli	1 NK	● K	10	16,00

H Serisi Sinyal Lambaları

Ürün Kodu	Işık	Çalışma Gerilimi	Renk	Kutu Adedi	Birim Fiyatı (TL)
H030X*	BA9S DUYLU		● K ● S ● Y	10	10,20
H050XB	LED	12-30V AC/DC	● B	10	12,70
H060XK	LED	12-30V AC/DC	● K	10	11,70
H070XM	LED	12-30V AC/DC	● M	10	12,30
H080XS	LED	12-30V AC/DC	● S	10	12,70
H090XY	LED	12-30V AC/DC	● Y	10	12,70



H100DY



H200DK



H100S20



H101S30



H200EE



H060XK

KB Serisi Butonlar, 22 mm, IP 40

Düz, Yaylı Tip

Ürün Kodu	Tip	Kontakt Düzeni	Renk	Kutu Adedi	Birim Fiyatı (TL)
KB12D*		1 NK	(B) (K) (M) (S) (Y)	10	10,00
KB34D*		1 NA	(B) (K) (M) (S) (Y)	10	10,00
KB14D*		1 NK + 1 NA	(B) (K) (M) (S) (Y)	10	12,60
KB12R*	Etanjlı	1 NK	(B) (K) (M) (S) (Y)	10	10,00
KB34R*	Etanjlı	1 NA	(B) (K) (M) (S) (Y)	10	10,00
KB14R*	Etanjlı	1 NK + 1 NA	(B) (K) (M) (S) (Y)	10	12,60
KB14R*0	Etanjlı, Oklu	1 NK + 1 NA	(B) (K) (M) (S) (Y)	10	13,40
KB34R*0	Etanjlı, Oklu	1 NA	(B) (K) (M) (S) (Y)	10	10,80
KB12R*0	Etanjlı, Oklu	1 NK	(B) (K) (M) (S) (Y)	10	10,80



KB34DY



KB14RS-0



KB34S2

Seçici Tip

Ürün Kodu	Kontakt Düzeni	Renk	Kutu Adedi	Birim Fiyatı (TL)
KB34S2	1 NA	●	10	15,30
KB14S2	1 NA + 1 NK	●	10	17,90



KB12C

Mandallı Tip

Ürün Kodu	Kontakt Düzeni	Renk	Kutu Adedi	Birim Fiyatı (TL)
KB12C	1 NK	(B)	10	15,00
KB34C	1 NA	(B)	10	15,00
KB14C	1 NA + 1 NK	(B)	10	17,60



KB14A2

Anahtarlı Tip

Ürün Kodu	Kontakt Düzeni	Renk	Kutu Adedi	Birim Fiyatı (TL)
KB14A2	1 NA + 1 NK	●	1	37,10



KB12MK

Mantar Tip

Ürün Kodu	Kontakt Düzeni	Renk	Kutu Adedi	Birim Fiyatı (TL)
KB12M*	1 NK	(K) (S) (Y)	10	12,50
KB34M*	1 NA	(K) (S) (Y)	10	12,50
KB14M*	1 NA + 1 NK	(K) (S) (Y)	10	15,10



KB12E

Acil Stop Tip

Ürün Kodu	Tip	Kontakt Düzeni	Renk	Kutu Adedi	Birim Fiyatı (TL)
KB12E	Çevirmeli	1 NK	●	10	19,00
KB14E	Çevirmeli	1 NA + 1 NK	●	10	21,60



KB12

KB Serisi Buton Yedekleri

Ürün Kodu	Tip	Kontakt Düzeni	Renk	Kutu Adedi	Birim Fiyatı (TL)
KB12	Kontakt Blok	1 NK		100	5,50
KB34B	Kontakt Blok	1 NA		100	5,50
KB14B	Kontakt Blok, Çift Devre, Butonluk	1 NA + 1 NK		100	8,10
KB14K	Kontakt Blok, Çift Devre, Kutuluk	1 NA + 1 NK		100	8,10
D*	Buton		(B) (K) (M) (S) (Y)	100	4,50

* (*) yerine istenen rengin harfi eklenir.

MB Serisi Monoblok Butonlar, 22 mm, IP 50



MB102DM



MB100DY

Düz, Yaylı Tip

Ürün Kodu	Kontakt Düzeni	Renk	Kutu Adedi	Birim Fiyatı (TL)
MB100D*	1 NA	B K M S Y H	10	6,75
MB102D*	1 NA + 1 NK	B K M S Y H	10	9,30
MB200D*	1 NK	B K M S Y H	10	6,75
MB101D*	2 NA	B K M S Y H	10	9,30
MB202D*	2 NK	B K M S Y H	10	9,30



MB100FY

Kalıcılı Yaylı Tip

Ürün Kodu	Kontakt Düzeni	Renk	Kutu Adedi	Birim Fiyatı (TL)
MB100F*	1 NA	K M S Y H	10	8,50
MB200F*	1 NK	K M S Y H	10	8,50
MB101F*	2 NA	K M S Y H	10	11,05
MB102F*	1 NA + 1 NK	K M S Y H	10	11,05

YENİ



MB100HY

Çıkık Yaylı Tip

Ürün Kodu	Kontakt Düzeni	Renk	Kutu Adedi	Birim Fiyatı (TL)
MB100H*	1 NA	B K M S Y H	10	6,75
MB101H*	2 NA	B K M S Y H	10	9,30
MB102H*	1 NA + 1 NK	B K M S Y H	10	9,30
MB200H*	1 NK	B K M S Y H	10	6,75
MB202H*	2 NK	B K M S Y H	10	9,30



MB100S20

Seçici Tip

Ürün Kodu	Tip	Kontakt Düzeni	Pozisyon	Açı	Renk	Kutu Adedi	Birim Fiyatı (TL)
MB100S20		1 NA	0-1	60°	●	10	8,20
MB100S21	Dönüslü	1 NA	0-1	60°	●	10	8,20
MB101S30		2 NA	II-0-I	60°	●	10	10,75
MB101S31	Dönüslü	2 NA	II-0-I	60°	●	10	10,75
MB101S32	Çift Dönüslü	2 NA	II-0-I	60°	●	10	10,75



MB200E



MB200EE

Acil Stop Tip

Ürün Kodu	Tip	Kontakt Düzeni	Çap	Renk	Kutu Adedi	Birim Fiyatı (TL)
MB200E	Çevirmeli	1 NK	40	●	10	11,50
MB200EE	Etiketli Çevirmeli	1 NK	40	●	10	11,50



MB200MK

Mantar Tip

Ürün Kodu	Kontakt Düzeni	Renk	Kutu Adedi	Birim Fiyatı (TL)
MB100M*	1 NA	K S Y	10	9,60
MB101M*	2 NA	K S Y	10	12,15
MB102M*	1 NA + 1 NK	K S Y	10	12,15
MB200M*	1 NK	K S Y	10	9,60
MB202M*	2 NK	K S Y	10	12,15



MBSD024Y



MBSP220M

Monoblok Sinyal Lambaları (LED'li)

Ürün Kodu	Özellik	Nominal Gerilim	Renk	Kutu Adedi	Birim Fiyatı (TL)
MBSD024*	Düz Cam	24V AC/DC	B K M S Y	10	5,70
MBSD220*	Düz Cam	220V AC	B K M S Y	10	5,70
MBSP024*	Petekli Cam	24V AC/DC	B K M S Y	10	5,70
MBSP220*	Petekli Cam	220V AC	B K M S Y	10	5,70



MBZS024S



MBZX220S

Monoblok Buzzerlar

MB Serisi Ø 22 mm Monoblok Buzzer Sinyal Tipleri (LED'li), 90 db (10 cm Uzaklıkta)

Ürün Kodu	Özellik	Nominal Gerilim	Kutu Adedi	Birim Fiyatı (TL)
MBZS024S	Işıklı	24V AC/DC	10	13,70
MBZS220S	Işıklı	220V AC	10	13,70
MBZX024S		24V AC/DC	10	11,10
MBZX220S		220V AC	10	11,10

Not: IP65 istendiğinde sonuna "E" harfi eklenmektedir.

Ses 5 desibel düşmektedir.

Fiyat Farkı 3,30 TL'dir

* (*) yerine istenen rengin harfi eklenir.

Sinyal Lambaları



S100LK



S102NS



S140K



S224B



S140Y2



S222LS

Ürün Kodu	Çap (mm)	Işık	Özellik	Gerilim	Renk	Kutu Adedi	Birim Fiyatı (TL)
S100N*	10	Ampul		230V AC	B K M S Y	100	1,55
S100L*	10	LED		230V AC	B K M S Y	100	4,35
S100L*1	10	LED		12V AC/DC	B K M S Y	100	4,45
S100L*2	10	LED		24V AC/DC	B K M S Y	100	4,45
S100N*5SPO	10	Ampul	Silikon Kablolü	230V AC	B K M S Y	100	2,20
S102N*	10	Ampul	Terminali	230V AC	B K M S Y	50	2,80
S105N*	10	Ampul	Tırnaklı Somunsuz	230V AC	B K M S Y	50	2,60
S140*	14	Ampul		230V AC	B K M S Y	50	2,20
S140*1	14	Ampul		12V DC	B K M S Y	50	2,50
S140*2	14	Ampul		24V DC	B K M S Y	50	2,50
S145*	14	Ampul	Tırnaklı	230V AC	B K M S Y	50	1,85
S220*	22	Ampul	Konik Cam	230V	B K M S Y	20	4,80
S220*6	22	Duyulu Ampulsüz	Konik Cam		B K M S Y	20	4,80
S222*	22	Ampul	Korumsalı	230V AC	B K M S Y	20	3,30
S222L*	22	LED	Korumsalı	230V AC	B K M S Y	20	8,60
S224*	22	Ampul	Terminal + Vida	230V AC	B K M S Y	20	4,30
S224*7	22	Ba9S Duyulu Ampulsüz	Terminal + Vida		B K M S Y	20	3,40

* (*) yerine istenen rengin harfi eklenir.

Not: S1450 ve S2200 sinyal lambaları şeffaf renktedir.

Yedekler

Ürün Kodu	Işık	Özellik	Gerilim	Renk	Kutu Adedi	Birim Fiyatı (TL)
PDA	Plastik Duyulu Ampul		230V	○	100	1,20
NA201Y	Neon Ampul	Süngülü, Yeşil Işıklı	230V	●	100	1,90
NA201	Neon Ampul	Süngülü	230V	○	100	1,60
NA101	Neon Ampul	Vidalı	230V	○	100	1,50
NA202	Flamanlı Ampul	Süngülü	24V AC/DC		100	1,50



P1EC400E40L

Kumanda Kutuları



P1C300M72H



P1C400DK



P1C400E72



P1C300DY



P3EC1A2BE30



P1EC400E40K



P2AB



M1C200E40



PY1BOS



PK1SE



PK2



PK3



PK31S

P Serisi (Uygun Butonlarla IP65)

Ürün Kodu	Buton Sayısı	Özellik	Kutu Rengi	Kutu Adedi	Birim Fiyatı (TL)
P1C300M72H	1	72 mm Mantar Buton (Siyah Buton) (Start)	Siyah-Gri	1	23,30
P1C400M72	1	72mm. Mantar (Kırmızı Buton)(Stop)	Siyah-Gri	1	23,30
P1C400E72	1	72mm. Acil Stop	Siyah-Gri	1	25,50
P1C300DY	1	Yeşil	Siyah-Gri	1	17,60
P1C400DK	1	Kırmızı	Siyah-Gri	1	17,60
P1C304DK	1	Kırmızı (Start-Stop)	Siyah-Gri	1	21,90
P1C304MK	1	Mantar Kırmızı (Start-Stop)	Siyah-Gri	1	22,20
P1EC400E40	1	Acil Stop	Sarı-Siyah	1	23,40
P1EC400E40K	1	Acil Stop, Etiketli	Sarı-Siyah	1	29,20
P1EC400E40L	1	Acil Stop, Etiketli LED'li	Sarı-Siyah	1	48,30
P2AB	2	Yeşil-Kırmızı (Start-Stop)	Siyah-Gri	1	27,20
P2ABE30	2	Silindirik Kafalı (Start-Acil Stop)	Siyah-Gri	1	32,90
P2CC	2	Yeşil-Kırmızı (Start-Stop/Start-Stop)	Siyah-Gri	1	35,80
P2CCM	2	Yeşil-Mantar-Kırmızı (Start-Stop/Start-Stop)	Siyah-Gri	1	36,10
P3EC2A1BE30	3	Acil Stop	Sarı-Gri	1	42,30
P43A1B	4	3 Start / 1 Stop	Siyah-Gri	1	45,05
P43A1BE30	4	3 Start / 1 Acil Stop (Sil. Kafalı)	Siyah-Gri	1	50,75
P44C	4	4 Start-Stop	Siyah-Gri	1	62,25
P1BOS	1	Boş Kutu	Siyah-Gri	1	10,00
P2BOS	2	Boş Kutu	Siyah-Gri	1	12,00
P3BOS	3	Boş Kutu	Siyah-Gri	1	13,80
P4BOS	4	Boş Kutu	Siyah-Gri	1	14,65
P6BOS	6	Boş Kutu	Siyah-Gri	1	18,00

M Serisi (Metal) (Uygun Butonlarla IP65)

Ürün Kodu	Buton Sayısı	Özellik	Kutu Rengi	Kutu Adedi	Birim Fiyatı (TL)
M1C200E40	1	Acil Stop	Sarı-Gri	1	51,10
M1C200EE	1	Acil Stop, Etiketli	Sarı-Gri	1	51,10
M1CBOS	1	Boş Kutu	Sarı-Gri	1	35,00

PY Serisi (Uygun Butonlarla IP65)

Ürün Kodu	Buton Sayısı	Özellik	Kutu Rengi	Kutu Adedi	Birim Fiyatı (TL)
PY1BOS	1	Boş Kutu	Siyah-Gri	1	7,80
PY2BOS	2	Boş Kutu	Siyah-Gri	1	9,80
PY3BOS	3	Boş Kutu	Siyah-Gri	1	10,20
PY4BOS	4	Boş Kutu	Siyah-Gri	1	10,50
PY6BOS	6	Boş Kutu	Siyah-Gri	1	13,00
PY2AB	2	Start- Stop (Monoblok)	Siyah-Gri	1	27,40
PY43A1B	4	3 Start- Stop (Monoblok)	Siyah-Gri	1	41,60

Not: P, PY ve M kodlu kutularımızdan vereceğiniz özel siparişler için seçim tablosunu kullanabilirsiniz.

Seçim tablosundan oluşturduğunuz özel kodlu ürünlerde siparişinizin 50 adetin altında ise demonte olarak teslim edilir.

PK Serisi (Uygun Butonlarla IP65)

Ürün Kodu	Buton Sayısı	Özellik	Kutu Rengi	Kutu Adedi	Birim Fiyatı (TL)
PK1*	1		Siyah-Gri	1	24,30
PK1M*	1	Mantar Butonlu	Siyah-Gri	1	26,80
PK1SE	1	Acil Stop Butonlu	Sarı-Siyah	1	33,30
PK2	2		Siyah-Gri	1	39,20
PK3	3		Siyah-Gri	1	57,30
PK31S	3	1 Sinyalli (S220*6)	Siyah-Gri	1	49,50
PK4	4		Siyah-Gri	1	68,40
PK5	5		Siyah-Gri	6	86,00
PK6	6		Siyah-Gri	6	97,10
PK1BOS	1	Boş Kutu	Siyah-Gri	24	11,70
PK2BOS	2	Boş Kutu	Siyah-Gri	18	14,00
PK3BOS	3	Boş Kutu	Siyah-Gri	12	18,00
PK4BOS	4	Boş Kutu	Siyah-Gri	12	18,00
PK5BOS	5	Boş Kutu	Siyah-Gri	6	21,50
PK6BOS	6	Boş Kutu	Siyah-Gri	6	21,50

Not: PK tipi kutularda sadece KB serisi butonlar kullanılmaktadır.

Kumanda Kutu Seçim Tablosu

Seri	1. Delik	2. Delik	3. Delik	4. Delik	5. Delik	6. Delik	Etiket
PY3	56B	07C	58L	-	-	-	A

Seri
Series

P1C	Tek Gözlü Plastik Kumanda Kutusu Siyah-Gri
P1EC	Tek Gözlü Plastik Kumanda Kutusu Sarı-Siyah
PY1	Tek Gözlü Plastik Yüksek Kumanda Kutusu Siyah-Gri
M1C	Tek Gözlü Alüminyum Yüksek Kumanda Kutusu Sarı-Gri
P2	İki Gözlü Plastik Kumanda Kutusu Siyah-Gri
PY2	İki Gözlü Plastik Yüksek Kumanda Kutusu Siyah-Gri
P3	Üç Gözlü Plastik Kumanda Kutusu Siyah-Gri
P3EC	Üç Gözlü Plastik Kumanda Kutusu Sarı-Siyah
PY3	Üç Gözlü Plastik Yüksek Kumanda Kutusu Siyah-Gri
P4	Dört Gözlü Plastik Kumanda Kutusu Siyah-Gri
PY4	Dört Gözlü Plastik Yüksek Kumanda Kutusu Siyah-Gri
P6	Altı Gözlü Plastik Kumanda Kutusu Siyah-Gri
PY6	Altı Gözlü Plastik Yüksek Kumanda Kutusu Siyah-Gri

YAN SAYFADAKİ P KUTU KOD KOMBİNASYONU TABLOSUNDAN RAKAM VE HARFLERİNİ KULLANARAK ÖZEL KUTU SİPARİŞ KODUNUZU YARATABİLİRSİNİZ.

Etiket
Label

	Etiketsiz
A	BET08
B	BET18
C	BET08-Start
D	BET08-Stop
E	BET08-01
F	BET08-01 OK
G	BET08-201
H	BET08-201 OK
I	BET08-201 OK 2
K	BET60P Tek Gözlü Yada Bir Gözlü Kalıptan Kapalı Kutu için
L	BET60A
M	Özel Etiket

Örnek: PY3-56B07C58L-A Kodu PY3 tipi kutu 1. delikte 56. satır B sütununa denk gelen buton kodumuz 2. Delikte 07. satır C sütununa denk gelen buton kodu ve 3. Delikte 58. Satır L sütunundaki kodu sonunda da A tipi Etiketini ifade etmektedir.

Not: P, PY ve M kodlu kutularımızdan vereceğiniz özel siparişler için seçim tablosunu kullanabilirsiniz. Seçim tablosundan oluşturduğunuz özel kodlu ürünlerde siparişiniz 50 adetin altında ise demonte olarak teslim edilir.

P Kutu Kod Kombinasyonu Tablosu

	B BUTON SERİSİ				C BUTON SERİSİ				MB BUTON SERİSİ				
	A	B	C	D	E	F	G	H	I	J	K	L	M
01	B100DB	B100S20	B100E	B030XB	CM100DB	CM100S20	CM100E	CM050XB	MB100DB	MB100S20	MB100E	MBS0204B	6PR-PREU1MAVI
02	B100DB-1	B100S21	B100E30	B030XK	CM100DB-00	CM100S21	CM200E	CM060XK	MB100DB-0D	MB100S21	MB102E	MBS0204K	6PR-PREU1MAVIY
03	B100DB-2	B100S30	B100MH	B030XM	CM100DB-0Y	CM101S30	CM200EG	CM070XM	MB100DH	MB101S30	MB102MK	MBS0204M	6PR-PREU1HSIYAH
04	B100DB-L	B100SL20B	B100MK	B030XS	CM100DH	CM101S31	CM200MK	CM080XS	MB100DK	MB101S31	MB200E	MBS0204S	6PR-PRUS1HSIYAH
05	B100DB-0D	B100SL20H	B100MS	B030XY	CM100DH-00	CM101S32	CM200MY	CM090XY	MB100DM	MB101S32	MB200MK	MBS0204Y	
06	B100DB-0Y	B100SL20K	B100MS-Z	B050XB	CM100DK	CM102S30	CP100E	CM080XB	MB100DS	MB102S20	MB200EE	MBS0220B	
07	B100DB-Z	B100SL20M	B100MY	B050XY	CM100DM	CM303S30	CP100M72H	CM0K0XK	MB100DY			MBS0220K	
08	B100DH	B100SL20S	B102E	B060XK	CM100DS	CP100S20	CP100MK	CM0M0XM	MB100FY			MBS0220M	
09	B100DH-0D	B100SL20Y	B102E30	B070XM	CM100DY	CP100S21	CP100MY	CM0S0XS	MB100MY			MBS0220S	
10	B100DH-0Y	B100SL21B	B102E60	B080XS	CM101DH	CP100S30	CP101ES30	CM0Y0XY	MB101DH			MBS0220Y	
11	B100DK	B100SL21K	B102MH	B090XY	CM101DK	CP100S31	CP200E	CM101DJ20	MB101DK			MBS0204B	
12	B100DM	B100SL21Y	B102MK	B080XB	CM101DM	CP100S32	CP200E30	CM101DJ21	MB101DM			MBS0204K	
13	B100DS	B100SL30K	B102MY	B0K0XK	CM101DS	CP101S20	CP200EA30	CP050XB	MB101DY			MBS0204M	
14	B100DS-Z	B101S20	B200E	B0M0XM	CM101DY	CP101S21	CP200ECN	CP060XK	MB102DB			MBS0204S	
15	B100DY	B101S21	B200E30	B0S0XS	CM101K20YY-0K	CP101S30	CP200ECN30	CP070XM	MB102DB-0D			MBS0204Y	
16	B100DY-1	B101S30	B200E60	B0Y0XY	CM102DB	CP101S31	CP200ECS30	CP080XS	MB102DH			MBS0220B	
17	B100DY-2	B101S31	B200EE	B100AA20	CM102DK	CP101S32	CP200EP	CP090XY	MB102DK			MBS0220K	
18	B100DY-0D	B101S32	B200MH	B100AA21	CM102DM	CP102S30	CP200ES30	CP080XB	MB102DM			MBS0220M	
19	B100DY-0Y	B101SL20B	B200MK	B100AC20	CM102DS	CP303S30	CP200MK	CP0K0XK	MB102DS			MBS0220S	
20	B100HB	B101SL20H	B200MS	B100AC30	CM102DY	CP304S20	CP200MY	CP0M0XM	MB102DY			MBS0220Y	
21	B100HH	B101SL20K	B200MY	B100C	CM102K20HB	CP305S30	CP202E	CP0S0XS	MB200DB			MBZ0204S	
22	B100HK	B101SL20M	B202EE	B100FB	CM102K20HB-10	CP100HB	CP220E	CP0Y0XY	MB200DH			MBZ0220S	
23	B100HM	B101SL20S		B100FH	CM102K20HH	CP100HH	CP200EE	CP101DJ20	MB200DK			MBZ0204S	
24	B100HS	B101SL20Y		B100FK	CM102K20KY	CP100HK		CP101DJ21	MB200DM			MBZ220S	
25	B100HY	B101SL30B		B100FM	CM102K21HB	CP100HM		CM101A31	MB200DS				
26	B101DB-0D	B101SL30K		B100FS	CM102K21KY	CP100HS		CM100A20	MB200DY				
27	B101DH	B101SL30M		B100FY	CM200DH-0	CP100HY		CM100A21	MB200FK				
28	B101DM	B101SL30S		B101AA30	CM200DK	CP101HY		CM100A30	MB202DK				
29	B101DY	B101SL30Y		B101AA32	CM200DY	CP102HB		CM101A20					
30	B101DY-0D	B101SL31K		B101AC30	CM202DK	CP102HH		CM101A21					
31	B101HY	B101SL31Y		B101K20BB-12	CM305DY	CP102HK		CM101A30					
32	B102DB	B101SL32B		B101K20HB	CP100DB	CP102HM		CP200AC20					
33	B102DB-0D	B101SL32K		B101K20HH	CP100DB-0D	CP102HS		CP102AA20					
34	B102DH	B101SL32S		B101K20HH-OK	CP100DB-0Y	CP102HY		CP102AA30					
35	B102DK	B101SL32Y		B101K20SS-12	CP100DH	CP200HK		CP102AC30					
36	B102DM	B101T20		B101K20YY-12	CP100DH-0D	CP200HY		CP101AA20					
37	B102DS	B101T20-1		B101K20YY-OK	CP100DH-0Y	CP202HK		CP101AA30					
38	B102DY	B102S20		B102AA20	CP100DK	CP230HK		CP101AC20					
39	B102HB	B102S30		B102AA30	CP100DM			CP101AC30					
40	B102HH	B102S32		B102AC20	CP100DS			CP100AA20					
41	B102HK	B102SL20K		B102AC30	CP100DY			CP100AC20					
42	B102HM	B102SL20Y		B102C	CP101DK			CP100AC30					
43	B102HS	B102SL32Y		B102K20HB	CP101DY			CM102A20					
44	B102HY	B102T20		B102K20KY	CP101K20HB			CM102A21					
45	B130DB	B111S20		B102K20KY-10	CP102DB			CM102A30					
46	B130DH	B121R30		B102K20SH	CP102DH			CM102A31					
47	B130DK	B121R30-1		B102K20SH-10	CP102DK			CM100HB					
48	B130DM	B130SL20B		B102K20SYH-10	CP102DM			CM100HH					
49	B130DS	B130SL20K		B102K21HB	CP102DS			CM100HK					
50	B130DY	B130SL20M		B102K21KY	CP102DY			CM100HM					
51	B130HY	B130SL20S		B132K20HB	CP102K20HB			CM100HS					
52	B131DY	B130SL20Y		B132K20KY	CP102K20HS			CM100HY					
53	B132DK	B130SL21B		B132K21HB	CP102K20KY			CM101HY					
54	B132DS	B130SL21K		B132K21KY	CP102K21HB			CM102HB					
55	B132DY	B130SL21Y		B151K20HH-OK	CP102K21KY			CM102HH					
56	B170DM	B131SL20K		B191K20HB-S	CP200DB			CM102HK					
57	B180DS	B131SL20S		B192K21HB	CP200DK			CM102HM					
58	B190DY	B131SL20Y		B200C	CP200DM			CM102HS					
59	B200DH	B131SL30B		B102K20HSLZ	CP200DS			CM102HY					
60	B200DH-0	B131SL30K			CP200DY			CM200HK					
61	B200DK	B131SL30M			CP202DK			CM200HY					
62	B200DK-0	B131SL30S			CP303DY			CM202HK					
63	B200DM	B131SL30Y			CP305DY			CM230HK					
64	B200DS-L	B131SL31B			CP101K20YYOK								
65	B200DS-Z	B131SL31K											
66	B200DY	B131SL31Y											
67	B200FK	B131SL32B											
68	B200HK	B131SL32K											
69	B200HY	B131SL32Y											
70	B202DK	B132SL30B											
71	B202HK	B132SL30K											
72	B230DK	B132SL30M											
73	B230DY	B132SL30S											
74	B230HK	B132SL30Y											
75	B232DK	B132SL32K											
76	B232DY	B132SL32Y											
77	B100DHL	B160SL20K											
78		B161SL30K											
79		B180SL20S											
80		B190SL20Y											
81		B191SL30Y											
82		B191SL32Y											
83		B1K1SL30K											
84		B1S1SL30S											
85		B1Y1SL30Y											
86		B1Y1SL32Y											



PDKA22GG10G



PDKS11GX43

Pedallar



PDP1



PDM11



PDA2



PPKS11BX10



PDKS11BX10



PDKS11GX42G



PDNS11BX10



PDKS11GX43G



PDKA22GG10G



PDKA22GG10



PDKS11BX10T

Plastik Seri

Ürün Kodu	Tip	Kontakt Düzeni	Renk	Kutu Adedi	Birim Fiyatı (TL)
PDM1	Mini	1 CO	●	10	18,70
PDM11	Mini, Kablolu (1m.)	1 CO	●	1	27,70
PDP1	Midi	1 NA	●	1	24,00
PDP2	Midi	2 NA	●	1	35,00

Alüminyum Seri

Ürün Kodu	Tip	Kontakt Düzeni	Renk	Kutu Adedi	Birim Fiyatı (TL)
PDA1	Midi	1 NA	●	1	43,00
PDA2	Midi	2 NA	●	1	54,00

Ayak Korumalı Seri

Tek Pedal

Ürün Kodu	Malzeme	Aksesuar Takılabilir	Kontakt Düzeni	Özellik	Koruma Kapaklı	Kutu Adedi	Birim Fiyatı (TL)
PDNS11BX10	Plastik		1 NA + 1NK			1	56,00
PPKS11BX10	Plastik		1 NA + 1NK		✓	1	78,00
PDKS11BX10*	Alüminyum		1 NA + 1NK		✓	1	112,00
PDKS11BX11*	Alüminyum		1 NA + 1NK	Kalıcı	✓	1	115,00
PDKS11GX10*	Alüminyum		2x(1 NA + 1NK)		✓	1	126,00
PDKS11GX20*	Alüminyum		2x(1 NA + 1NK)	Çift Hız	✓	1	132,00
PDKS11UX20*	Alüminyum		(1NA + 1NK) + 2x(1 NA + 1NK)	Çift Hız	✓	1	146,00
PDKS11VX20*	Alüminyum		2x(1NA + 1NK) + 2x(1 NA + 1NK)	Çift Hız	✓	1	146,00
PDKA11BX10*	Alüminyum	✓	1 NA + 1NK		✓	1	112,00
PDKA11GX10*	Alüminyum	✓	2x(1 NA + 1NK)		✓	1	126,00
PDKA11GX20*	Alüminyum	✓	2x(1 NA + 1NK)	Çift Hız	✓	1	132,00
PDKS11GX43	Alüminyum		(1 NA + 1NK) + 2NK	Resetli ve Çift Hız	✓	1	147,00

Potansiyometre

Ürün Kodu	Malzeme	Aksesuar Takılabilir	Kontakt Düzeni	Özellik	Koruma Kapaklı	Kutu Adedi	Birim Fiyatı (TL)
PDKS11PX10	Alüminyum		1 CO	10 k Ω	✓	1	180,00

* PDKS'lerde yıldız yerine T gelince turuncu, G gelince gri olur.
Not: BX11 kalıcılı tiptir.

Çift Pedal

Ürün Kodu	Malzeme	Aksesuar Takılabilir	Kontakt Düzeni	Hız	Koruma Kapaklı	Kutu Adedi	Birim Fiyatı (TL)
PDKA22BB10	Alüminyum	✓	(1NA+1NK) + (1NA+1NK)		✓	1	285,00
PDKA22BG10	Alüminyum	✓	(1NA+1NK) + 2x (1 NA+1NK)		✓	1	299,00
PDKA22BG20	Alüminyum	✓	(1NA+1NK) + 2x (1NA+1NK)	Çift	✓	1	306,00
PDKA22GG10	Alüminyum	✓	2x (1NA+1NK) + 2x (1NA+1NK)		✓	1	313,00
PDKA22GG20	Alüminyum	✓	2x (1NA+1NK) + 2x (1NA+1NK)	Çift	✓	1	325,00
PDKA22GG10G	Alüminyum	✓	(1NA + 1NK) + 2x (1NA+1NK)	Çift	✓	1	313,00

Aksesuar

Ürün Kodu	Tip	Emniyetli	Kutu Adedi	Birim Fiyatı (TL)
PDABE	Taşıma Kolu	✓	1	53,00
PDABT	Taşıma Kolu		1	31,00

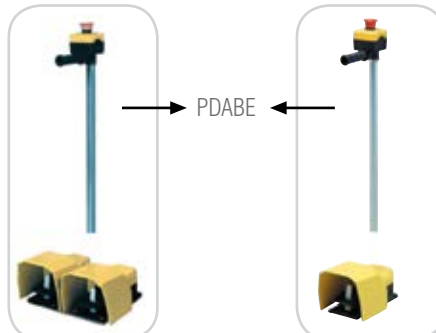

PDKA22BB10

PDKA11GX10



Sınır Şalterler



L1K13MEM121



L1K13MIM111



L1K13MEL121



L1K13PUM211

L1 Serisi, Alüminyum Gövde, Ani Hareketli, IP 65 (MIP111, MIM111 HARIÇ)

Ürün Kodu	Uç Eleman Tipi	Duyar Blok Konstrüksiyonu	Uç Eleman Malzemesi	Birim Fiyatı (TL)
L1K13MIP111*	Açısal Makara Tek Yön	Metal	Plastik	64,30
L1K13MIM111*	Açısal Makara Tek Yön	Metal	Metal	65,40
L1K13MIP211*	Açısal Makara Tek Yön	Metal	Plastik	73,40
L1K13MIM211*	Açısal Makara Tek Yön	Metal	Metal	74,50
L1K13MIP311*	Açısal Makara Tek Yön	Plastik	Plastik	64,50
L1K13MIM311*	Açısal Makara Tek Yön	Plastik	Metal	65,10
L1K13MEP121*	Açısal Makara Çift Yön	Plastik	Plastik	67,40
L1K13MEM121*	Açısal Makara Çift Yön	Plastik	Metal	68,30
L1K13MEL121*	Açısal Makara Çift Yön	Plastik	Lastik	73,10
L1K13PUM211*	Pim	Plastik	Metal	61,10
L1K13MUM331*	Doğrusal Makara	Plastik	Metal	64,70
L1K13SOM101	Spiral Tel	Plastik	Metal	65,70
L1K13SOM102	Spiral Kol	Plastik	Metal	65,70
L1K13ROP101*	Rijit Çubuk	Plastik	Plastik	65,70
L1K13SOP101	Spiral Kol	Plastik	Plastik-Metal	65,70
L1K13SOP102	Spiral Kol	Plastik	Plastik-Metal	65,70
L1K13SOP103	Spiral Kol	Plastik	Plastik-Metal	65,70



L2K13MIM311



L2K13MEP123



L2K13SOP102



L2K13SOM101

L2 Serisi, Alüminyum Gövde, Ani Hareketli, IP 65

Ürün Kodu	Uç Eleman Tipi	Duyar Blok Konstrüksiyonu	Uç Eleman Malzemesi	Birim Fiyatı (TL)
L2K13MIP211*	Açısal Makara Tek Yön	Metal	Plastik	60,40
L2K13MIM211*	Açısal Makara Tek Yön	Metal	Metal	61,50
L2K13MIP311*	Açısal Makara Tek Yön	Plastik	Plastik	51,50
L2K13MIM311*	Açısal Makara Tek Yön	Plastik	Metal	52,10
L2K13MEP121*	Açısal Makara Çift Yön	Plastik	Plastik	54,40
L2K13MEP122	Açısal Makaralı Çift Yön Ayarlanabilir	Plastik	Plastik	55,50
L2K13MEP123*	Açısal Makara Çift Yön, Ayarlanabilir	Plastik	Plastik	55,50
L2K13MEP124*	Açısal Makara Çift Yön, Ayarlanabilir	Plastik	Plastik	55,50
L2K13MEL121*	Açısal Makara Çift Yön, Ayarlanabilir	Plastik	Lastik	60,10
L2K13MEM121*	Açısal Makara Çift Yön	Plastik	Metal	55,30
L2K13MEM122	Açısal Makaralı Çift Yön Ayarlanabilir	Plastik	Metal	56,40
L2K13MEM123*	Açısal Makara Çift Yön, Ayarlanabilir	Plastik	Metal	56,40
L2K13MEM124*	Açısal Makara Çift Yön	Plastik	Metal	56,40
L2K13PUM211*	Pim	Plastik	Metal	48,10
L2K13MUM331*	Doğrusal Makara	Plastik	Metal	51,70
L2K13SOM101	Spiral Tel	Plastik	Metal	52,70
L2K13SOM102	Spiral Kol	Plastik	Metal	52,70
L2K13ROP101*	Rijit Çubuk	Plastik	Plastik	52,70
L2K13SOP101	Spiral Kol	Plastik	Plastik-Metal	52,70
L2K13SOP102	Spiral Kol	Plastik	Plastik-Metal	52,70
L2K13SOP103	Spiral Kol	Plastik	Plastik-Metal	52,70



L3K13MIM411



L3K13MEP124



L3K13MUM331



L3K13REF121



L3K13MIP311



L3K13MEM121

L3 Serisi, Plastik Gövde, Ani Hareketli, IP 65

Ürün Kodu	Uç Eleman Tipi	Duyar Blok Konstrüksiyonu	Uç Eleman Malzemesi	Birim Fiyatı (TL)
L3K13MIP311*	Açısal Makara Tek Yön	Plastik	Plastik	29,00
L3K13MIP411*	Açısal Makara Tek Yön	Plastik	Plastik	29,00
L3K13MIM311*	Açısal Makara Tek Yön	Plastik	Metal	29,60
L3K13MIM411*	Açısal Makara Tek Yön	Plastik	Metal	29,60
L3K13MEP121*	Açısal Makara Çift Yön	Plastik	Plastik	31,90
L3K13MEP122	Açısal Makaralı Çift Yön Ayarlanabilir	Plastik	Plastik	33,00
L3K13MEP123*	Açısal Makara Çift Yön, Ayarlanabilir	Plastik	Plastik	33,00
L3K13MEP124*	Açısal Makara Çift Yön, Ayarlanabilir	Plastik	Plastik	33,00
L3K13MEM121*	Açısal Makara Çift Yön	Plastik	Metal	32,80
L3K13MEM122	Açısal Makaralı Çift Yön Ayarlanabilir	Plastik	Metal	33,90
L3K13MEM123*	Açısal Makara Çift Yön, Ayarlanabilir	Plastik	Metal	33,90
L3K13MEM124*	Açısal Makara Çift Yön, Ayarlanabilir	Plastik	Metal	33,90
L3K13MEL121*	Açısal Makara Çift Yön	Plastik	Lastik	37,60
L3K13MEL122	Açısal Makaralı Çift Yön Ayarlanabilir	Plastik	Lastik	37,60
L3K13PUM211*	Pim	Plastik	Metal	25,60
L3K13MUM331*	Doğrusal Makara	Plastik	Metal	29,20
L3K13SOM101	Spiral Tel	Plastik	Metal	30,20
L3K13SOM102	Spiral Kol	Plastik	Metal	30,20
L3K13ROP101*	Rijit Çubuk	Plastik	Plastik	30,20
L3K13SOP101	Spiral Kol	Plastik	Plastik-Metal	30,20
L3K13SOP102	Spiral Kol	Plastik	Plastik-Metal	30,20
L3K13SOP103	Spiral Kol	Plastik	Plastik-Metal	30,20
L3K13REM121*	Metal Kol	Plastik	Metal	32,90
L3K13REF121	Fiber Kol	Plastik	Fiber	33,70

* Pozitif açma özellikli ⊕

Not: Değişik kontak blok alternatifleri için sayfa 34'deki yedek kontak blok tablosuna bakınız.

L4 Serisi, Alüminyum Gövde, Çift Kontak Blok, Ani Hareketli, IP 65 (MIP111, MIM111 HARIÇ)

Ürün Kodu	Uç Eleman Tipi	Duyar Blok Konstrüksiyonu	Uç Eleman Malzemesi	Birim Fiyatı (TL)
L4K16MIM111	Açısal Makara Tek Yön	Metal	Metal	132,40
L4K16MIP111	Açısal Makara Tek Yön	Metal	Plastik	131,30
L4K16MIP211	Açısal Makara Tek Yön	Metal	Plastik	140,40
L4K16MIM211	Açısal Makara Tek Yön	Metal	Metal	141,50
L4K16MIP311	Açısal Makara Tek Yön	Plastik	Plastik	131,50
L4K16MIM311	Açısal Makara Tek Yön	Plastik	Metal	132,10
L4K16MEP121	Açısal Makara Çift Yön	Plastik	Plastik	134,40
L4K16MEM121	Açısal Makara Çift Yön	Plastik	Metal	135,30
L4K16PUM211	Pim	Plastik	Metal	128,10
L4K16MUM331	Doğrusal Makara	Plastik	Metal	131,70



L4K16MIM311



L4K16MEP121



L5K13MIP311



L5K13MIP411



L5K13MEP123



L5K13MEP124



L5K13MUM331



L5K13MUM332R



L5K13MIP211



L5K13MEL121

L5 Serisi, Plastik Gövde, Ani Hareketli, IP 65

Ürün Kodu	Uç Eleman Tipi	Duyar Blok Konstrüksiyonu	Uç Eleman Malzemesi	Birim Fiyatı (TL)
L5K13MIP211*	Açısal Makara Tek Yön (22mm)	Plastik	Plastik	24,60
L5K13MIP311*	Açısal Makara Tek Yön	Plastik	Plastik	23,40
L5K13MIM311R	Açısal Makaralı Tek Yön, Resetli	Plastik	Metel	26,90
L5K13MIP411*	Açısal Makara Tek Yön	Plastik	Plastik	23,40
L5K13MIP411R*	Açısal Makara Tek Yön, Resetli	Plastik	Plastik	26,30
L5K13MIM211*	Açısal Makara Tek Yön (22mm)	Plastik	Metel	25,50
L5K13MIM311*	Açısal Makara Tek Yön	Plastik	Metel	24,00
L5K13MIM411*	Açısal Makara Tek Yön	Plastik	Metel	24,00
L5K13MIM411R	Açısal Makaralı Tek Yön, Resetli	Plastik	Metel	26,90
L5K13MEP121*	Açısal Makara Çift Yön	Plastik	Plastik	25,70
L5K13MEP122*	Açısal Makara Çift Yön, Ayarlanabilir.	Plastik	Plastik	26,90
L5K13MEP123*	Açısal Makara Çift Yön, Ayarlanabilir.	Plastik	Plastik	26,90
L5K13MEP124*	Açısal Makara Çift Yön, Ayarlanabilir.	Plastik	Plastik	26,90
L5K13MEM121*	Açısal Makara Çift Yön	Plastik	Metel	26,60
L5K13MEM122*	Açısal Makara Çift Yön, Ayarlanabilir.	Plastik	Metel	27,80
L5K13MEM123*	Açısal Makara Çift Yön, Ayarlanabilir.	Plastik	Metel	27,80
L5K13MEL121*	Açısal Makara Çift Yön	Plastik	Lastik	31,50
L5K13MEL122*	Açısal Makara Çift Yön, Ayarlanabilir.	Plastik	Lastik	32,60
L5K13MEL123*	Açısal Makara Çift Yön, Ayarlanabilir.	Plastik	Lastik	32,60
L5K13MEL123A*	Açısal Makara Çift Yön, Ayarlanabilir.	Plastik	Lastik	35,50
L5K13MEM124*	Açısal Makara Çift Yön, Ayarlanabilir.	Plastik	Metel	27,80
L5K13PUM211*	Pim	Plastik	Metel	21,80
L5K13PUM211R*	Pim, Resetli	Plastik	Metel	24,70
L5K13PUP211	Pim	Plastik	Plastik	20,90
L5K13MUM331*	Doğrusal Makara	Plastik	Metel	23,40
L5K13MUM331R*	Doğrusal Makara, Resetli	Plastik	Metel	26,30
L5K13SOM101	Spiral Tel	Plastik	Metel	24,20
L5K13SOM102	Spiral Kol	Plastik	Metel	24,20
L5K13SOM103	Spiral Kol	Plastik	Metel	24,20
L5K13SOP101	Spiral Kol	Plastik	Plastik-Metel	24,20
L5K13SOP102	Spiral Kol	Plastik	Plastik-Metel	24,20
L5K13SOP103	Spiral Kol	Plastik	Plastik-Metel	24,20
L5K13ROP101*	Rijit Çubuk	Plastik	Plastik	24,20
L5K13CPDE	Acil Stop	Plastik	Plastik	30,90
L5K13REM121	Rijit Çubuk	Plastik	Metel	28,00



L5K23LEM411



L5K23BEM621



L5K23CPDE



L5K23LUM323

L5 Serisi, Plastik Gövde, Yavaş Hareketli, IP 65

Ürün Kodu	Uç Eleman Tipi	Duyar Blok Konstrüksiyonu	Uç Eleman Malzemesi	Birim Fiyatı (TL)
L5K23MEL123A	Açısal Makara, Çift Yön, Ayarlanabilir	Plastik	Lastik	34,00
L5K23SOM103	Spiral Kol	Plastik	Metel	22,70
L5K23LEM411*	Menteşe	Plastik	Metel	22,50
L5K23LEM412*	Menteşe	Plastik	Metel	22,50
L5K23LEM511*	Menteşe	Plastik	Metel	22,50
L5K23LEM621*	Menteşe	Plastik	Metel	22,50
L5K23LEM622*	Menteşe	Plastik	Metel	22,50
L5K23BEM621*	Döner Uç	Plastik	Metel	26,80
L5K23LUM321*	Kıvrık Anahtar	Plastik	Metel	30,00
L5K23LUM322*	Düz Anahtar	Plastik	Metel	30,00
L5K23LUM323	Toleranslı Anahtar	Plastik	Metel	35,00
L5K23MUM332R*	Doğrusal Makara, Resetli	Plastik	Metel	24,80
L5K23CPDE	Acil Stop	Plastik	Plastik	29,40
L5K23LUM324	Toleranslı Anahtar	Plastik	Metel	40,00

* Pozitif açma özellikli ➡

Not: Değişik kontak blok alternatifleri için sayfa 34'deki yedek kontak blok tablosuna bakınız.



L51K13MIP211



L51K13MIM311



L51K13MIM411



L51K13MEM121



L51K13MEM122



L51K13SOM101



L51K13SOM102

L51 Serisi, Metal Gövde, Ani Hareketli, IP 65

Ürün Kodu	Uç Eleman Tipi	Duyar Blok Konstrüksiyonu	Uç Eleman Malzemesi	Birim Fiyatı (TL)
L51K13MIP211	Açısal Makara Tek Yön	Metal	Plastik	41,70
L51K13MIP311*	Açısal Makara Tek Yön	Metal	Plastik	41,20
L51K13MIP411	Açısal Makaralı Tek Yön	Metal	Plastik	41,20
L51K13MIM211	Açısal Makaralı Tek Yön	Metal	Metal	42,50
L51K13MIM311*	Açısal Makara Tek Yön	Metal	Metal	41,80
L51K13MIM411*	Açısal Makara Tek Yön	Metal	Metal	41,80
L51K13MEP121*	Açısal Makara Çift Yön	Metal	Plastik	47,10
L51K13MEP122*	Açısal Makara Çift Yön, Ayarlanabilir.	Metal	Plastik	48,10
L51K13MEP123*	Açısal Makara Çift Yön, Ayarlanabilir.	Metal	Plastik	48,10
L51K13MEP124*	Açısal Makara Çift Yön, Ayarlanabilir.	Metal	Plastik	48,10
L51K13MEP125*	Açısal Makara Çift Yön	Metal	Plastik-Metal	48,10
L51K13MEM121*	Açısal Makara Çift Yön	Metal	Metal	47,80
L51K13MEM122*	Açısal Makara Çift Yön, Ayarlanabilir.	Metal	Metal	48,80
L51K13MEM123*	Açısal Makara Çift Yön, Ayarlanabilir.	Metal	Metal	48,80
L51K13MEL121*	Açısal Makara Çift Yön	Metal	Lastik	52,90
L51K13MEL122*	Açısal Makara Çift Yön, Ayarlanabilir.	Metal	Lastik	53,90
L51K13MEL123*	Açısal Makara Çift Yön, Ayarlanabilir.	Metal	Lastik	53,90
L51K13MEL123A*	Açısal Makara Çift Yön, Ayarlanabilir.	Metal	Lastik	56,90
L51K13MEM124*	Açısal Makara Çift Yön, Ayarlanabilir.	Metal	Plastik-Metal	48,80
L51K13MEM125*	Açısal Makara Çift Yön	Metal	Metal	48,80
L51K13PUM211*	Pim	Metal	Plastik-Metal	39,10
L51K13MUM331*	Doğrusal Makara	Metal	Plastik-Metal	42,20
L51K13SOM101	Spiral Tel	Metal	Plastik-Metal	39,50
L51K13SOM102	Spiral Kol	Metal	Plastik-Metal	39,50
L51K13SOM103	Spiral Kol	Metal	Metal	39,50
L51K13SOP101	Spiral Kol	Metal	Plastik-Metal	39,50
L51K13SOP102	Spiral Kol	Metal	Plastik-Metal	39,50
L51K13SOP103	Spiral Kol	Metal	Plastik-Metal	39,50
L51K13ROP101*	Rijit Çubuk	Metal	Plastik	39,50
L51K13REF121	Rijit Çubuk	Metal	Fiber	46,50
L51K13REM121*	Rijit Çubuk	Metal	Metal	45,50
L51K13LEM411	Menteşe	Metal	Metal	40,00
L51K13LEM412	Menteşe	Metal	Metal	40,00
L51K13LEM511	Menteşe	Metal	Metal	40,00
L51K13LEM621	Menteşe	Metal	Metal	40,00
L51K13LEM622	Menteşe	Metal	Metal	40,00



L51K23LUM321

L51 Serisi, Metal Gövde, Yavaş Hareketli, IP 65

Ürün Kodu	Uç Eleman Tipi	Duyar Blok Konstrüksiyonu	Uç Eleman Malzemesi	Birim Fiyatı (TL)
L51K23LUM321*	Kıvrık Anahtar	Metal	Metal	44,80
L51K23LUM322*	Düz Anahtar	Metal	Metal	44,80
L51K23LUM323	Toleranslı Anahtar	Metal	Metal	49,60
L51K23LUM324	Toleranslı Anahtar	Metal	Metal	53,70
L51K23HUM111	Metal Halka	Metal	Metal	42,40
L51K23HUM112	Metal Halka, Resetli	Metal	Metal	57,90



L52K13MIM311



L52K13MIM411



L52K13MEP123



L52K13MEP124



L52K13MUM331



L52K13PUM211



L52K13REF121



L52K13REM121



L52K13MIP211

L52 Serisi, Metal Gövde, Ani Hareketli, IP 65

Ürün Kodu	Uç Eleman Tipi	Duyar Blok Konstrüksiyonu	Uç Eleman Malzemesi	Birim Fiyatı (TL)
L52K13MIP211	Açısal Makara Tek Yön	Metal	Plastik	51,70
L52K13MIP311*	Açısal Makara Tek Yön	Metal	Plastik	51,20
L52K13MIP411*	Açısal Makara Tek Yön	Metal	Plastik	51,20
L52K13MIM211	Açısal Makaralı Tek Yön	Metal	Metal	52,50
L52K13MIM311*	Açısal Makara Tek Yön	Metal	Metal	51,80
L52K13MIM411*	Açısal Makara Tek Yön	Metal	Metal	51,80
L52K13MEP121*	Açısal Makara Çift Yön	Metal	Plastik	57,10
L52K13MEP122*	Açısal Makara Çift Yön, Ayarlanabilir.	Metal	Plastik	58,10
L52K13MEP123*	Açısal Makara Çift Yön, Ayarlanabilir.	Metal	Plastik	58,10
L52K13MEP124*	Açısal Makara Çift Yön, Ayarlanabilir.	Metal	Plastik	58,10
L52K13MEP125*	Açısal Makara Çift Yön	Metal	Plastik-Metal	58,10
L52K13MEM121*	Açısal Makara Çift Yön	Metal	Metal	57,80
L52K13MEM122*	Açısal Makara Çift Yön, Ayarlanabilir.	Metal	Metal	58,80
L52K13MEM123*	Açısal Makara Çift Yön, Ayarlanabilir.	Metal	Metal	58,80
L52K13MEL121*	Açısal Makara Çift Yön	Metal	Lastik	62,90
L52K13MEL122*	Açısal Makara Çift Yön, Ayarlanabilir.	Metal	Lastik	63,90
L52K13MEL123*	Açısal Makara Çift Yön, Ayarlanabilir.	Metal	Lastik	63,90
L52K13MEL123A*	Açısal Makara Çift Yön, Ayarlanabilir.	Metal	Lastik	66,90
L52K13MEM124*	Açısal Makara Çift Yön, Ayarlanabilir.	Metal	Metal	58,80
L52K13PUM211*	Pim	Metal	Metal	49,10
L52K13MUM331*	Doğrusal Makara	Metal	Metal	52,20
L52K13MUP331	Doğrusal Makara	Metal	Plastik	51,70
L52K13SOM101	Spiral Tel	Metal	Metal	49,50
L52K13SOM102	Spiral Kol	Metal	Metal	49,50
L52K13SOM103	Spiral Kol	Metal	Metal	49,50
L52K13SOP101	Spiral Kol	Metal	Plastik-Metal	49,50
L52K13SOP102	Spiral Kol	Metal	Plastik-Metal	49,50
L52K13SOP103	Spiral Kol	Metal	Plastik-Metal	49,50
L52K13ROP101*	Rijit Çubuk	Metal	Plastik	49,50
L52K13REF121	Rijit Çubuk	Metal	Fiber	56,50
L52K13REM121*	Rijit Çubuk	Metal	Metal	55,50
L52K13LEM411	Menteşe	Metal	Metal	50,00
L52K13LEM412	Menteşe	Metal	Metal	50,00
L52K13LEM511	Menteşe	Metal	Metal	50,00
L52K13LEM621	Menteşe	Metal	Metal	50,00
L52K13LEM622	Menteşe	Metal	Metal	50,00

* Pozitif açma özellikli ⊕

Not: Değişik kontak blok alternatifleri için sayfa 34'deki yedek kontak blok tablosuna bakınız.



L52K23HUM111



L52K23HUM112

L52 Serisi, Metal Gövde, Yavaş Hareketli, IP65

Ürün Kodu	Uç Eleman Tipi	Duyar Blok Konstrüksiyonu	Uç Eleman Malzemesi	Birim Fiyatı (TL)
L52K23LUM321*	Kıvrık Anahtar	Metal	Metal	54,80
L52K23LUM322*	Düz Anahtar	Metal	Metal	54,80
L52K23LUM323	Toleranslı Anahtar	Metal	Metal	59,60
L52K23LUM324	Toleranslı Anahtar	Metal	Metal	63,70
L52K23HUM111	Metal Halka	Metal	Metal	52,40
L52K23HUM112	Metal Halka, Resetli	Metal	Metal	67,90

* Pozitif açma özellikli ⊕



L53K13MIP211



L53K13MIM311



L53K13MEP125



L53K13MEL123



L53K13MEL123A



L53K13PUM211



L53K13MUM331



L53K13SOM102



L53K13SOP103

L53 Serisi, Metal Gövde, Üç Girişli Ağır Şart, Ani Hareketli, IP 65

Ürün Kodu	Uç Eleman Tipi	Duyar Blok Konstrüksiyonu	Uç Eleman Malzemesi	Birim Fiyatı (TL)
L53K13MIP211	Açısal Makara Tek Yön	Metal	Plastik	45,70
L53K13MIP311*	Açısal Makara Tek Yön	Metal	Plastik	45,20
L53K13MIP411*	Açısal Makara Tek Yön	Metal	Plastik	45,20
L53K13MIM211	Açısal Makara Tek Yön (22 mm)	Metal	Metal	46,50
L53K13MIM311*	Açısal Makara Tek Yön	Metal	Metal	45,80
L53K13MEP121*	Açısal Makara Çift Yön	Metal	Plastik	51,10
L53K13MEP122*	Açısal Makara Çift Yön, Ayarlanabilir.	Metal	Plastik	52,10
L53K13MEP123*	Açısal Makara Çift Yön, Ayarlanabilir.	Metal	Plastik	52,10
L53K13MEP124*	Açısal Makara Çift Yön, Ayarlanabilir.	Metal	Plastik	52,10
L53K13MEP125*	Açısal Makara Çift Yön, Ayarlanabilir.	Metal	Plastik	52,10
L53K13MEM121*	Açısal Makara Çift Yön	Metal	Metal	51,80
L53K13MEM122*	Açısal Makara Çift Yön, Ayarlanabilir.	Metal	Metal	52,80
L53K13MEM123*	Açısal Makara Çift Yön, Ayarlanabilir.	Metal	Metal	52,80
L53K13MEL121*	Açısal Makara Çift Yön	Metal	Lastik	56,90
L53K13MEL122*	Açısal Makara Çift Yön, Ayarlanabilir.	Metal	Lastik	57,90
L53K13MEL123*	Açısal Makara Çift Yön, Ayarlanabilir.	Metal	Lastik	57,90
L53K13MEL123A*	Açısal Makara Çift Yön, Ayarlanabilir.	Metal	Lastik	60,90
L53K13MEM124*	Açısal Makara Çift Yön, Ayarlanabilir.	Metal	Metal	52,80
L53K13MEM125*	Açısal Makara Çift Yön	Metal	Metal	52,80
L53K13PUM211*	Pim	Metal	Metal	43,10
L53K13MUM331*	Doğrusal Makara	Metal	Metal	46,20
L53K13MUP331	Doğrusal Makara	Metal	Plastik	45,70
L53K13SOM101	Spiral Tel	Metal	Metal	43,50
L53K13SOM102	Spiral Kol	Metal	Metal	43,50
L53K13SOM103	Spiral Kol	Metal	Metal	43,50
L53K13SOP101	Spiral Kol	Metal	Plastik-Metal	43,50
L53K13SOP102	Spiral Kol	Metal	Plastik-Metal	43,50
L53K13SOP103	Spiral Kol	Metal	Plastik-Metal	43,50
L53K13ROP101*	Rijit Çubuk	Metal	Plastik	43,50
L53K13REF121	Rijit Çubuk	Metal	Fiber	50,50
L53K13REM121	Rijit Çubuk	Metal	Metal	49,50
L53K13LEM411	Menteşe	Metal	Metal	44,00
L53K13LEM412	Menteşe	Metal	Metal	44,00
L53K13LEM511	Menteşe	Metal	Metal	44,00
L53K13LEM621	Menteşe	Metal	Metal	44,00
L53K13LEM622	Menteşe	Metal	Metal	44,00

Not: Değişik kontak blok alternatifleri için sayfa 34'deki yedek kontak blok tablosuna bakınız.

L53 Serisi, Metal Gövde, Üç Girişli Ağır Şart, Yavaş Hareketli, IP 65

Ürün Kodu	Uç Eleman Tipi	Duyar Blok Konstrüksiyonu	Uç Eleman Malzemesi	Birim Fiyatı (TL)
L53K23LUM321	Anahtar	Metal	Metal	48,80
L53K23LUM322	Anahtar	Metal	Metal	48,80
L53K23HUM111	Metal Halka	Metal	Metal	46,40
L53K23HUM112	Metal Halka, Resetli	Metal	Metal	61,90

Sınır Şalterler



L54K16MIP211



L54K16MIM211



L54K16MIP311



L54K16MIM311



L54K16MEP121



L54K16MEM121



L54K16MEM122



L54K16MEP124

L54 Serisi, Metal Gövde, Çift Kontak Blok, Ani ve Yavaş Hareketli IP65

Ürün Kodu	Uç Eleman Tipi	Duyar Blok Konstrüksiyonu	Uç Eleman Malzemesi	Birim Fiyatı (TL)
L54K16MIP211	Açısal Makaralı Tek Yön	Metal	Plastik	101,70
L54K16MIM211	Açısal Makaralı Tek Yön	Metal	Metal	102,50
L54K16MIP311	Açısal Makaralı Tek Yön	Metal	Plastik	101,20
L54K16MIM311	Açısal Makaralı Tek Yön	Metal	Metal	101,80
L54K16MEP121	Açısal Makaralı Çift Yön	Metal	Plastik	107,10
L54K16MEM121	Açısal Makaralı Çift Yön	Metal	Metal	107,80
L54K16MEP122	Açısal Makaralı Çift Yön Ayarlanabilir	Metal	Plastik	108,10
L54K16MEM122	Açısal Makaralı Çift Yön	Metal	Metal	108,80
L54K16MEP123	Açısal Makaralı Çift Yön Ayarlanabilir	Metal	Plastik	108,10
L54K16MEM123	Açısal Makaralı Çift Yön Ayarlanabilir	Metal	Metal	108,80
L54K16MEP124	Açısal Makaralı Çift Yön Ayarlanabilir	Metal	Plastik	108,10
L54K16MEM124	Açısal Makaralı Çift Yön Ayarlanabilir	Metal	Metal	108,80
L54K16MEL121	Açısal Makaralı Çift Yön	Metal	Lastik	112,90
L54K16MEL122	Açısal Makaralı Çift Yön	Metal	Lastik	113,90
L54K16MEL123	Açısal Makaralı Çift Yön Ayarlanabilir	Metal	Lastik	113,90
L54K16PUM211	Pim	Metal	Metal	99,10
L54K16MUM331	Doğrusal Makara	Metal	Metal	102,20



L54K16MEM123



L54K16MEM124



L54K16PUM211



L61K13MUM331

L61 Serisi, Metal Gövde, Kablolu, Ani Hareketli, IP 67 (2 mt kablolu)

Ürün Kodu	Uç Eleman Tipi	Duyar Blok Konstrüksiyonu	Uç Eleman Malzemesi	Birim Fiyatı (TL)
L61K13MUM331*	Doğrusal Makara	Metal	Metal	67,50
L61K13PUM211*	Pim	Metal	Metal	63,70
L61K13MEM121*	Açısal Makara Çift Yön	Metal	Metal	71,30
L61K13MEP121*	Açısal Makara Çift Yön	Metal	Plastik	70,40



L66K13MEP121

L66 Serisi, Plastik Gövde, Kablolu, Ani Hareketli, IP 67 (2 mt kablolu)

Ürün Kodu	Uç Eleman Tipi	Duyar Blok Konstrüksiyonu	Uç Eleman Malzemesi	Birim Fiyatı (TL)
L66K13MUM331*	Doğrusal Makara	Metal	Metal	60,70
L66K13PUM211*	Pim	Metal	Metal	57,10
L66K13MEM121*	Açısal Makara Çift Yön	Plastik	Metal	64,30
L66K13MEP121*	Açısal Makara Çift Yön	Plastik	Plastik	63,40

* Pozitif açma özellikli

Sınır Şalterler

Sınır Şalter Grubu Yedekleri

Yedekler - Duyar Blok

Ürün Kodu	Kullanıldığı Gövde Tipi	Uç Eleman Tipi	Uç Eleman Malzemesi	Özellikler	Kutu Adedi	Birim Fiyatı (TL)
LD11MIP111	L1,L4	Açısal Makara Tek Yön	Plastik	Sac Konstrüksiyon	20	11,30
LD11MIM111	L1,L4	Açısal Makara Tek Yön	Metal	Sac Konstrüksiyon	20	12,40
LD22MIP211	L1,L2,L4	Açısal Makara Tek Yön	Plastik	Metal Konstrüksiyon	20	20,40
LD22MIM211	L1,L2,L4	Açısal Makara Tek Yön	Metal	Metal Konstrüksiyon	20	21,50
LD23MIP311	L1,L2,L3,L4	Açısal Makara Tek Yön	Plastik	Plastik Konstrüksiyon	20	11,50
LD23MIM311	L1,L2,L3,L4	Açısal Makara Tek Yön	Metal	Plastik Konstrüksiyon	20	12,10
LD23MIP411	L3	Açısal Makara Tek Yön	Plastik	Plastik Konstrüksiyon Açılı	20	11,50
LD23MIM411	L3	Açısal Makara Tek Yön	Metal	Plastik Konstrüksiyon Açılı	20	12,10
LD23MEP121	L1,L2,L3,L4	Açısal Makara Çift Yön	Plastik	Plastik Konstrüksiyon - Döner Kol	20	14,40
LD23MEM121	L1,L2,L3,L4	Açısal Makara Çift Yön	Metal	Plastik Konstrüksiyon - Döner Kol	20	15,30
LD23PUM211	L1,L2,L3,L4	Pim	Metal	Plastik Konstrüksiyon	20	8,10
LD23MUM331	L1,L2,L3,L4	Makaralı Pim	Metal	Plastik Konstrüksiyon	20	11,70
LD23SOM101	L1,L2,L3	Spiral Tel	Metal	Plastik Konstrüksiyon - Çok Yönlü	20	12,70
LD23SOM102	L1,L2,L3	Spiral Kol	Metal	Plastik Konstrüksiyon - Çok Yönlü	20	12,70
LD23SOP101	L1,L2,L3	Spiral Kol	Plastik	Plastik Konstrüksiyon - Çok Yönlü	20	12,70
LD23SOP102	L1,L2,L3	Spiral Kol	Plastik	Plastik Konstrüksiyon - Çok Yönlü	20	12,70
LD23SOP103	L1,L2,L3	Spiral Kol	Plastik	Plastik Konstrüksiyon - Çok Yönlü	20	12,70
LD23ROP101	L1,L2,L3	Rijit Çubuk	Plastik	Plastik Konstrüksiyon - Çok Yönlü	20	12,70
LD23MEL121	L1,L2,L3	Açısal Makara Çift Yön	Lastik	Plastik Konstrüksiyon - Döner Kol	20	20,10
LD23MEP123	L2,L3	Açısal Makara Çift Yön	Plastik	Plastik Konstrüksiyon - Döner Kol	20	15,50
LD23MEM123	L2,L3	Açısal Makara Çift Yön	Metal	Plastik Konstrüksiyon - Döner Kol	20	16,40
LD33MIM311	L5	Açısal Makara Tek Yön	Metal	Plastik Konstrüksiyon Açılı	20	7,50
LD33MIP311	L5	Açısal Makara Tek Yön	Plastik	Plastik Konstrüksiyon Açılı	20	6,90
LD33MIP411	L5	Açısal Makara Tek Yön	Plastik	Plastik Konstrüksiyon Açılı	20	6,90
LD33MEP121	L5	Açısal Makara Çift Yön	Plastik	Plastik Konstrüksiyon - Döner Kol	20	9,20
LD33MEP122	L5	Açısal Makara Çift Yön	Plastik	Plastik Konstrüksiyon - Döner Kol	20	10,40
LD33MEP123	L5	Açısal Makara Çift Yön	Plastik	Plastik Konstrüksiyon - Döner Kol	20	10,40
LD33MEM122	L5	Açısal Makara Çift Yön	Metal	Plastik Konstrüksiyon - Döner Kol	20	11,30
LD33MEL121	L5	Açısal Makara Çift Yön	Lastik	Plastik Konstrüksiyon - Döner Kol	20	15,00
LD33MEL122	L5	Açısal Makara Çift Yön	Lastik	Plastik Konstrüksiyon - Döner Kol	20	16,10
LD33MEL123	L5	Açısal Makara Çift Yön	Lastik	Plastik Konstrüksiyon - Döner Kol	20	16,10
LD33MEL124	L5	Açısal Makara Çift Yön	Lastik	Plastik Konstrüksiyon - Döner Kol	20	16,10
LD33MUP331	L5	Makaralı Pim	Plastik	Plastik Konstrüksiyon	20	6,60
LD33MUM331	L5	Makaralı Pim	Metal	Plastik Konstrüksiyon	20	7,00
LD33CPDE	L5	Acil Stop	Plastik	Plastik Konstrüksiyon	20	14,40
LD33CPA	L5	Buton Adaptörü	-	-	20	0,80
LA33LUM320	L5,L51,L52,L53	Düz Anahtar	Metal	-	20	1,90
LA33LUM321	L5,L51,L52,L53	Kıvrık Anahtar	Metal	-	20	1,90
LA33LUM323	L5,L51,L52,L53	Toleranslı Emn. Anahtarı	Plastik	-	20	6,40
LA33LUM324	L5,L51,L52,L53	Toleranslı Emn. Anahtarı	Plastik	-	20	10,80



LD51SOM102



LD51SOP102



LD51MEP121



LD51MIP311



LD51MUM331



LD51MEM124



LD51MEM123



LD51MEP123

Yedekler - Duyar Blok

Ürün Kodu	Kullanıldığı Gövde Tipi	Uç Eleman Tipi	Uç Eleman Malzemesi	Özellikler	Kutu Adedi	Birim Fiyatı(TL)
LD33SOM101	L5	Spiral Tel	Metal	Plastik Konstrüksiyon - Çok Yönlü	20	7,70
LD33SOP101	L5	Spiral Tel	Plastik	Plastik Konstrüksiyon - Çok Yönlü	20	7,70
LD33SOM102	L5	Spiral Kol	Metal	Plastik Konstrüksiyon - Çok Yönlü	20	7,70
LD33SOP102	L5	Spiral Kol	Plastik	Plastik Konstrüksiyon - Çok Yönlü	20	7,70
LD33LUM321	L5	Menteşe	Metal	Metal Konstrüksiyon - Döner Kol	20	15,00
LD33LUM322	L5	Menteşe	Metal	Metal Konstrüksiyon - Döner Kol	20	15,00
LD33LEM622	L5	Menteşe	Metal	Metal Konstrüksiyon - Döner Kol	20	7,50
LD33BEM621	L5	Döner Uç	Menteşe	Met. Konstrüksiyon-Döner Uç	20	11,80
LD33REF121	L5	Rijit Çubuk	Fiber	Plastik Konstrüksiyon-Döner Kol	20	12,30
LD51MIM311	L51, L52	Açısal Makara Tek Yön	Metal	Metal Konstrüksiyon	20	11,80
LD51MIP211	L51, L52	Açısal Makara Tek Yön	Plastik	Metal Konstrüksiyon	20	11,70
LD51MIP311	L51, L52	Açısal Makara Çift Yön	Plastik	Metal Konstrüksiyon - Döner Kol	20	11,20
LD51MEP121	L51, L52	Açısal Makara Çift Yön	Plastik	Metal Konstrüksiyon - Döner Kol	20	17,10
LD51MEM121	L51, L52	Açısal Makara Çift Yön	Metal	Metal Konstrüksiyon - Döner Kol	20	17,80
LD51MEP123	L51, L52	Açısal Makara Çift Yön	Plastik	Metal Konstrüksiyon - Uzun Döner Kol	20	18,10
LD51MEM123	L51, L52	Açısal Makara Çift Yön	Metal	Metal Konstrüksiyon - Uzun Döner Kol	20	18,80
LD51MEM124	L51, L52	Açısal Makara Çift Yön	Metal	Metal Konstrüksiyon - Uzun Döner Kol	20	18,80
LD51MEL121	L51, L52	Açısal Makara Çift Yön	Lastik	Plastik Konstrüksiyon-Döner Kol	20	22,90
LD51MEL122	L51, L52	Açısal Makara Çift Yön	Lastik	Plastik Konstrüksiyon-Döner Kol	20	23,90
LD51MUM331	L51, L52	Makaralı Pim	Metal	Metal Konstrüksiyon	20	12,20
LD51SOP101	L51, L52	Spiral Tel	Plastik	Metal Konstrüksiyon - Çok Yönlü	20	9,50
LD51SOP102	L51, L52	Spiral Kol	Plastik	Metal Konstrüksiyon - Çok Yönlü	20	9,50
LD51SOM102	L51, L52	Spiral Kol	Metal	Metal Konstrüksiyon - Çok Yönlü	20	9,50
LD53MIM311	L53, L54	Açısal Makara Tek Yön	Metal	Metal Konstrüksiyon	20	11,80
LD53MIP211	L53, L54	Açısal Makara Tek Yön	Plastik	Metal Konstrüksiyon	20	11,70
LD53MIP311	L53, L54	Açısal Makara Çift Yön	Plastik	Metal Konstrüksiyon - Döner Kol	20	11,20
LD53MEP121	L53, L54	Açısal Makara Çift Yön	Plastik	Metal Konstrüksiyon - Döner Kol	20	17,10
LD53MEM121	L53, L54	Açısal Makara Çift Yön	Metal	Metal Konstrüksiyon - Döner Kol	20	17,80
LD53MEP123	L53, L54	Açısal Makara Çift Yön	Plastik	Metal Konstrüksiyon - Uzun Döner Kol	20	18,10
LD53MEM123	L53, L54	Açısal Makara Çift Yön	Metal	Metal Konstrüksiyon - Uzun Döner Kol	20	18,80
LD53MEM124	L53, L54	Açısal Makara Çift Yön	Metal	Metal Konstrüksiyon - Uzun Döner Kol	20	18,80
LD53MEL121	L53, L54	Açısal Makara Çift Yön	Lastik	Plastik Konstrüksiyon - Döner Kol	20	22,90
LD53MEL122	L53, L54	Açısal Makara Çift Yön	Lastik	Plastik Konstrüksiyon - Döner Kol	20	23,90
LD53MUM331	L53, L54	Makaralı Pim	Metal	Metal Konstrüksiyon	20	12,20
LD53SOP101	L53, L54	Spiral Tel	Metal	Metal Konstrüksiyon - Çok Yönlü	20	9,50
LD53SOP102	L53, L54	Spiral Kol	Plastik	Metal Konstrüksiyon - Çok Yönlü	20	9,50
LD53SOM102	L53, L54	Spiral Kol	Metal	Metal Konstrüksiyon - Çok Yönlü	20	9,50

Yedekler - Kontak Blok

Ürün Kodu	Hareket Tipi	Kontakt Düzeni	Pim Tipi	Kullanıldığı Gövde Tipi	Kutu Adedi	Birim Fiyatı (TL)
LK10K13	Ani	1 NK + 1 NA	Kısa	L4, L1, L2	30	18,60
LK10K23	Yavaş	1 NK + 1 NA	Kısa	L4, L1, L2	30	18,60
LK11K13	Ani	1 NK + 1 NA	Uzun	L4, L1	30	18,60
LK11K23	Yavaş	1 NK + 1 NA	Uzun	L4, L1	30	18,60
LK20K12	Ani	1NK + 1 NK	Kısa	L1, L2, L3, L5, L51, L52, L53, L54	30	15,00
LK20K13*	Ani	1 NK + 1 NA	Kısa	L1, L2, L3, L5, L51, L52, L53, L54	30	14,00
LK20K23*	Yavaş	1 NK + 1 NA	Kısa	L1, L2, L3, L5, L51, L52, L53, L54	30	12,50
LK20K25*	Yavaş	2 NK + 1 NA	Kısa	L1, L2, L3, L5, L51, L52, L53, L54	30	22,50
LK20K27*	Yavaş	1 NK + 2 NA	Kısa	L1, L2, L3, L5, L51, L52, L53, L54	30	22,50
LK20K29*	Yavaş	1 NK + 1 NA	Bindirmeli Kısa	L1, L2, L3, L5, L51, L52, L53, L54	30	14,00

Yedekler - Gövde

Ürün Kodu	Gövde Tipi	Kutu Adedi	Birim Fiyatı (TL)
L1K13	Alüminyum	1	53,00
L2K13	Alüminyum	1	40,00
L3K13	Plastik	1	17,50
L5K13	Plastik	1	16,50
L51K13	Metal	1	30,00
L52K13	Metal	1	40,00
L53K13	Metal	1	34,00
L54K16	Metal	1	90,00

* Pozitif açma özellikli ➔



SIM30NM1RSX



SIM12FM1PSX



SIM12NM1RSX



SIQ18FP1NC2



SIM30NM1RSX

Sensörler

S Serisi Sensörler

- Hızlı anahtarlama kapasitesi
- Kolay montaj
- Ağır endüstriyel şartlarda çalışabilme
- Kısa devre ve aşırı yük koruması
- Ters polarite koruması

Endüktif Yaklaşım Anahtarları (Üç Telli), IP67

SIM12FM1PC2



SIM12NM1RSX



SIM12FM1PSX



SIM18NM1PC2



SIM30NM1RSX



SIM30FM1PC2



SIQ18FP1NC2

Ürün Kodu	Gövde Şekli	Çalışma Gerilimi	Algılama Mesafesi	Montaj Tipi	Anahtarlama Frekansı	Bağlantı	Çıkış	Birim Fiyatı (TL)
SIM12FM1NC2	Silindir 12	10-30 V DC	2mm	Düz	800 Hz	Kablolu (2m)	NPN-NA	32,00
SIM12FM1NSX	Silindir 12	10-30 V DC	2mm	Düz	800 Hz	M12 Konnektörlü	NPN-NA	35,00
SIM12FM1OC2	Silindir 12	10-30 V DC	2mm	Düz	800 Hz	Kablolu (2m)	NPN-NK	32,00
SIM12FM1OSX	Silindir 12	10-30 V DC	2mm	Düz	800 Hz	M12 Konnektörlü	NPN-NK	35,00
SIM12FM1PC2	Silindir 12	10-30 V DC	2mm	Düz	800 Hz	Kablolu (2m)	PNP-NA	32,00
SIM12FM1PSX	Silindir 12	10-30 V DC	2mm	Düz	800 Hz	M12 Konnektörlü	PNP-NA	35,00
SIM12FM1RC2	Silindir 12	10-30 V DC	2mm	Düz	800 Hz	Kablolu (2m)	PNP-NK	32,00
SIM12FM1RSX	Silindir 12	10-30 V DC	2mm	Düz	800 Hz	M12 Konnektörlü	PNP-NK	35,00
SIM12NM1NC2	Silindir 12	10-30 V DC	4mm	Çıkık	400 Hz	Kablolu (2m)	NPN-NA	32,00
SIM12NM1NSX	Silindir 12	10-30 V DC	4mm	Çıkık	400 Hz	M12 Konnektörlü	NPN-NA	35,00
SIM12NM1OC2	Silindir 12	10-30 V DC	4mm	Çıkık	400 Hz	Kablolu (2m)	NPN-NK	32,00
SIM12NM1OSX	Silindir 12	10-30 V DC	4mm	Çıkık	400 Hz	M12 Konnektörlü	NPN-NK	35,00
SIM12NM1PC2	Silindir 12	10-30 V DC	4mm	Çıkık	400 Hz	Kablolu (2m)	PNP-NA	32,00
SIM12NM1PSX	Silindir 12	10-30 V DC	4mm	Çıkık	400 Hz	M12 Konnektörlü	PNP-NA	35,00
SIM12NM1RC2	Silindir 12	10-30 V DC	4mm	Çıkık	400 Hz	Kablolu (2m)	PNP-NK	32,00
SIM12NM1RSX	Silindir 12	10-30 V DC	4mm	Çıkık	400 Hz	M12 Konnektörlü	PNP-NK	35,00
SIM18FM1NC2	Silindir 18	10-30 V DC	5mm	Düz	800 Hz	Kablolu (2m)	NPN-NA	50,00
SIM18FM1OC2	Silindir 18	10-30 V DC	5mm	Düz	800 Hz	Kablolu (2m)	NPN-NK	50,00
SIM18FM1PC2	Silindir 18	10-30 V DC	5mm	Düz	800 Hz	Kablolu (2m)	PNP-NA	50,00
SIM18FM1RC2	Silindir 18	10-30 V DC	5mm	Düz	800 Hz	Kablolu (2m)	PNP-NK	50,00
SIM18NM1NC2	Silindir 18	10-30 V DC	8mm	Çıkık	400 Hz	Kablolu (2m)	NPN-NA	50,00
SIM18NM1OC2	Silindir 18	10-30 V DC	8mm	Çıkık	400 Hz	Kablolu (2m)	NPN-NK	50,00
SIM18NM1PC2	Silindir 18	10-30 V DC	8mm	Çıkık	400 Hz	Kablolu (2m)	PNP-NA	50,00
SIM18NM1RC2	Silindir 18	10-30 V DC	8mm	Çıkık	400 Hz	Kablolu (2m)	PNP-NK	50,00
SIM30FM1NC2	Silindir 30	10-30 V DC	10mm	Düz	400 Hz	Kablolu (2m)	NPN-NA	58,00
SIM30FM1NSX	Silindir 30	10-30 V DC	10mm	Düz	400 Hz	M12 Konnektörlü	NPN-NA	61,00
SIM30FM1OC2	Silindir 30	10-30 V DC	10mm	Düz	400 Hz	Kablolu (2m)	NPN-NK	58,00
SIM30FM1OSX	Silindir 30	10-30 V DC	10mm	Düz	400 Hz	M12 Konnektörlü	NPN-NK	61,00
SIM30FM1PC2	Silindir 30	10-30 V DC	10mm	Düz	400 Hz	Kablolu (2m)	PNP-NA	58,00
SIM30FM1PSX	Silindir 30	10-30 V DC	10mm	Düz	400 Hz	M12 Konnektörlü	PNP-NA	61,00
SIM30FM1RC2	Silindir 30	10-30 V DC	10mm	Düz	400 Hz	Kablolu (2m)	PNP-NK	58,00
SIM30FM1RSX	Silindir 30	10-30 V DC	10mm	Düz	400 Hz	M12 Konnektörlü	PNP-NK	61,00
SIM30NM1NC2	Silindir 30	10-30 V DC	15mm	Çıkık	200 Hz	Kablolu (2m)	NPN-NA	58,00
SIM30NM1NSX	Silindir 30	10-30 V DC	15mm	Çıkık	200 Hz	M12 Konnektörlü	NPN-NA	61,00
SIM30NM1OC2	Silindir 30	10-30 V DC	15mm	Çıkık	200 Hz	Kablolu (2m)	NPN-NK	58,00
SIM30NM1OSX	Silindir 30	10-30 V DC	15mm	Çıkık	200 Hz	M12 Konnektörlü	NPN-NK	61,00
SIM30NM1PC2	Silindir 30	10-30 V DC	15mm	Çıkık	200 Hz	Kablolu (2m)	PNP-NA	58,00
SIM30NM1PSX	Silindir 30	10-30 V DC	15mm	Çıkık	200 Hz	M12 Konnektörlü	PNP-NA	61,00
SIM30NM1RC2	Silindir 30	10-30 V DC	15mm	Çıkık	200 Hz	Kablolu (2m)	PNP-NK	58,00
SIM30NM1RSX	Silindir 30	10-30 V DC	15mm	Çıkık	200 Hz	M12 Konnektörlü	PNP-NK	61,00
SIQ18FP1NC2	Kare 18	10-30V DC	5mm	Düz	800 Hz	Kablolu (2m)	NPN-NA	31,50
SIQ18FP1NC7	Kare 18	10-30V DC	5mm	Düz	800 Hz	Kablolu (7m)	NPN-NA	41,00
SIQ18FP1OC2	Kare 18	10-30V DC	5mm	Düz	800 Hz	Kablolu (2m)	NPN-NK	31,50
SIQ18FP1OC7	Kare 18	10-30V DC	5mm	Düz	800 Hz	Kablolu (7m)	NPN-NK	41,00
SIQ18FP1PC2	Kare 18	10-30V DC	5mm	Düz	800 Hz	Kablolu (2m)	PNP-NA	31,50
SIQ18FP1PC7	Kare 18	10-30V DC	5mm	Düz	800 Hz	Kablolu (7m)	PNP-NA	41,00
SIQ18FP1RC2	Kare 18	10-30V DC	5mm	Düz	800 Hz	Kablolu (2m)	PNP-NK	31,50
SIQ18FP1RC7	Kare 18	10-30V DC	5mm	Düz	800 Hz	Kablolu (7m)	PNP-NK	41,00
SIQ18NP1NC2	Kare 18	10-30V DC	8mm	Çıkık	400 Hz	Kablolu (2m)	NPN-NA	31,50
SIQ18NP1NC7	Kare 18	10-30V DC	8mm	Çıkık	400 Hz	Kablolu (7m)	NPN-NA	41,00
SIQ18NP1OC2	Kare 18	10-30V DC	8mm	Çıkık	400 Hz	Kablolu (2m)	NPN-NK	31,50
SIQ18NP1OC7	Kare 18	10-30V DC	8mm	Çıkık	400 Hz	Kablolu (7m)	NPN-NK	41,00
SIQ18NP1PC2	Kare 18	10-30V DC	8mm	Çıkık	400 Hz	Kablolu (2m)	PNP-NA	31,50
SIQ18NP1PC7	Kare 18	10-30V DC	8mm	Çıkık	400 Hz	Kablolu (7m)	PNP-NA	41,00
SIQ18NP1RC2	Kare 18	10-30V DC	8mm	Çıkık	400 Hz	Kablolu (2m)	PNP-NK	31,50
SIQ18NP1RC7	Kare 18	10-30V DC	8mm	Çıkık	400 Hz	Kablolu (7m)	PNP-NK	41,00



SCM18NP1NC2



SCM30NP1PC2

Kapasitif Yaklaşım Anahtarları (Üç Telli), IP65

Ürün Kodu	Gövde Şekli	Çalışma Gerilimi	Algılama Mesafesi	Montaj Tipi	Gövde Tipi	Bağlantı	Çıkış	Birim Fiyatı (TL)
SCM18NP1NC2	Silindir 18	10-30 V DC	2-10mm	Çıkık	Plastik	Kablolu (2m)	NPN-NA	80,00
SCM18NP1OC2	Silindir 18	10-30 V DC	2-10mm	Çıkık	Plastik	Kablolu (2m)	NPN-NK	80,00
SCM18NP1PC2	Silindir 18	10-30 V DC	2-10mm	Çıkık	Plastik	Kablolu (2m)	PNP-NA	80,00
SCM18NP1RC2	Silindir 18	10-30 V DC	2-10mm	Çıkık	Plastik	Kablolu (2m)	PNP-NK	80,00
SCM30NM1NC2	Silindir 30	10-30 V DC	3-15mm	Çıkık	Metal	Kablolu (2m)	NPN-NA	105,00
SCM30NM1NSX	Silindir 30	10-30 V DC	3-15mm	Çıkık	Metal	M12 Konnektörlü	NPN-NA	108,00
SCM30NM1OC2	Silindir 30	10-30 V DC	3-15mm	Çıkık	Metal	Kablolu (2m)	NPN-NK	105,00
SCM30NM1OSX	Silindir 30	10-30 V DC	3-15mm	Çıkık	Metal	M12 Konnektörlü	NPN-NK	108,00
SCM30NM1PC2	Silindir 30	10-30 V DC	3-15mm	Çıkık	Metal	Kablolu (2m)	PNP-NA	105,00
SCM30NM1PSX	Silindir 30	10-30 V DC	3-15mm	Çıkık	Metal	M12 Konnektörlü	PNP-NA	108,00
SCM30NM1RC2	Silindir 30	10-30 V DC	3-15mm	Çıkık	Metal	Kablolu (2m)	PNP-NK	105,00
SCM30NM1RSX	Silindir 30	10-30 V DC	3-15mm	Çıkık	Metal	M12 Konnektörlü	PNP-NK	108,00
SCM30NP1NC2	Silindir 30	10-30 V DC	3-15mm	Çıkık	Plastik	Kablolu (2m)	NPN-NA	85,00
SCM30NP1NSX	Silindir 30	10-30 V DC	3-15mm	Çıkık	Plastik	M12 Konnektörlü	NPN-NA	88,00
SCM30NP1OC2	Silindir 30	10-30 V DC	3-15mm	Çıkık	Plastik	Kablolu (2m)	NPN-NK	85,00
SCM30NP1OSX	Silindir 30	10-30 V DC	3-15mm	Çıkık	Plastik	M12 Konnektörlü	NPN-NK	88,00
SCM30NP1PC2	Silindir 30	10-30 V DC	3-15mm	Çıkık	Plastik	Kablolu (2m)	PNP-NA	85,00
SCM30NP1PSX	Silindir 30	10-30 V DC	3-15mm	Çıkık	Plastik	M12 Konnektörlü	PNP-NA	88,00
SCM30NP1RC2	Silindir 30	10-30 V DC	3-15mm	Çıkık	Plastik	Kablolu (2m)	PNP-NK	85,00
SCM30NP1RSX	Silindir 30	10-30 V DC	3-15mm	Çıkık	Plastik	M12 Konnektörlü	PNP-NK	88,00



SCB22MP1NC1

Kapasitif Buton, IP67

Ürün Kodu	Gövde Şekli	Gerilim	Algılama Mesafesi	Montaj Tipi	Gövde Malzemesi	Bağlantı	Çıkış	Birim Fiyatı (TL)
SCB22MP1NC1	Çap 22 mm	10-30 V DC	Dokunmatik	Buton	Plastik	1 Metre Kablo	NPN-NA	50,00
SCB22MP1PC1	Çap 22 mm	10-30 V DC	Dokunmatik	Buton	Plastik	1 Metre Kablo	PNP-NA	50,00
SCB22MP1NSX	Çap 22 mm	10-30 V DC	Dokunmatik	Buton	Plastik	M12 Konnektörlü	NPN-NA	53,00
SCB22MP1PSX	Çap 22 mm	10-30 V DC	Dokunmatik	Buton	Plastik	M12 Konnektörlü	PNP-NA	53,00



SPM18DP4DC2

Fotoelektrik Yaklaşım Anahtarları (Dört Telli), IP65

Ürün Kodu	Gövde Şekli	Çalışma Gerilimi	Algılama Mesafesi	Çalışma Modu	Tepki Süresi	Bağlantı	Çıkış	Birim Fiyatı (TL)
SPM18DP4DC2	Silindir 18	10-30 V DC	400mm	Cisimden Yansımali	2ms	Kablolu (2m)	PNP 1NA+1NK	83,00
SPM18DP4EC2	Silindir 18	10-30 V DC	400mm	Cisimden Yansımali	2ms	Kablolu (2m)	NPN 1NA+1NK	83,00



Sensör Tester

Sensör Test Cihazı

Ürün Kodu	Birim Fiyatı (TL)
Sensör Tester	100,00



A54B1H10



A54B1Y10



PTM111



PTM110



A71B1K11



A14B4K11



PTM122



MN3KIM1



BS1010TX1

Asal Siviçler



MN1KIM1



MN1MIM2



MN1MUM3

MN1 Serisi Mini Siviç

Ürün Kodu	Kontakt Yapısı	Duyar Blok Tipi	Duyar Blok Malzemesi	Kutu Adedi	Birim Fiyatı (TL)
MN1KIM1	1 CO	Kol	Metal	10	18,00
MN1KIM2	1 CO	Kol	Metal	10	18,00
MN1KIM3	1 CO	Kol	Metal	10	19,00
MN1MIM1	1 CO	Kollu Makara	Metal	10	19,40
MN1MIM1Y	1 CO	Kollu Makara	Metal	10	20,50
MN1MIM2	1 CO	Kollu Makara	Metal	10	20,50
MN1MUM3	1 CO	Pimli Makara	Metal	10	32,40
MN1MUM8	1 CO	Pimli Makara	Metal	10	32,40
MN1MUM9	1 CO	Pimli Makara	Metal	10	26,70
MN1PUM1	1 CO	Pim	Metal	10	19,30
MN1PUM3	1 CO	Pim	Metal	10	22,50
MN1PUM7	1 CO	Pim	Metal	10	20,00
MN1PUM9	1 CO	Pim	Metal	10	26,10
MN1PUM9U	1 CO	Pim	Metal	10	43,90
MN1YKAP		Koruma Kapağı		100	4,00



MN2TIP11



MN2MIM1Y



MN2PUM9

MN2 Serisi Mini Siviç

Ürün Kodu	Kontakt Yapısı	Duyar Blok Tipi	Duyar Blok Malzemesi	Kutu Adedi	Birim Fiyatı (TL)
MN2TIP11	1 NA	Tutamak	Plastik	10	11,30
MN2TIP11Y*	1 NA	Tutamak	Plastik	10	11,30
MN2TIP12	1 CO	Tutamak	Plastik	10	13,30
MN2KIM1	1 CO	Kol	Metal	10	13,50
MN2KIM2	1 CO	Kol	Metal	10	13,50
MN2KIM3	1 CO	Kol	Metal	10	14,00
MN2MIM1	1 CO	Kollu Makara	Metal	10	13,80
MN2MIM1Y	1 CO	Kollu Makara	Metal	10	15,40
MN2MIM2	1 CO	Kollu Makara	Metal	10	14,60
MN2MUM3	1 CO	Pimli Makara	Metal	10	29,10
MN2MUM8	1 CO	Pimli Makara	Metal	10	29,10
MN2PUM1	1 CO	Pim	Metal	10	13,30
MN2PUM3	1 CO	Pim	Metal	10	17,00
MN2PUM7	1 CO	Pim	Metal	10	14,40
MN2PUM9	1 CO	Pim	Metal	10	21,00

* Yayı sertleştirilmiş ve basma düğmesi yeşil.



MN3KIM1



MN3PUM9

MN3 Serisi Mini Siviç (Metal), IP65

Ürün Kodu	Kontakt Yapısı	Duyar Blok Tipi	Duyar Blok Malzemesi	Kutu Adedi	Birim Fiyatı (TL)
MN3KIM1	1 CO	Kol	Metal	10	30,50
MN3KIM2	1 CO	Kol	Metal	10	30,50
MN3MIM1	1 CO	Kollu Makara	Metal	10	31,80
MN3MIM2	1 CO	Kollu Makara	Metal	10	33,50
MN3MUM3	1 CO	Pimli Makara	Metal	10	46,20
MN3PUM1	1 CO	Pim	Metal	10	32,30
MN3PUM3	1 CO	Pim	Metal	10	35,00
MN3PUM7	1 CO	Pim	Metal	10	32,60
MN3PUM9	1 CO	Pim	Metal	10	40,20



MN4KIM2



MN4MUM3



MN4PUP1

MN4 Serisi Mini Siviç

Ürün Kodu	Kontak Yapısı	Duyar Blok Tipi	Duyar Blok Malzemesi	Kutu Adedi	Birim Fiyatı (TL)
MN4KIM1	1 NK+1 NA	Kol	Metal	10	13,15
MN4KIM2	1 NK+1 NA	Kol	Metal	10	13,15
MN4KIM3	1 NK+1 NA	Kol	Metal	10	13,65
MN4MIM1	1 NK+1 NA	Kollu Makara	Metal	10	13,65
MN4MIM1Y	1 NK+1 NA	Kollu Makara	Metal	10	14,80
MN4MIM2	1 NK+1 NA	Kollu Makara	Metal	10	14,10
MN4MUM3	1 NK+1 NA	Pimli Makara	Metal	10	24,60
MN4MUM8	1 NK+1 NA	Pimli Makara	Metal	10	24,60
MN4PUP1	1 NK+1 NA	Pim	Plastik	10	10,85
MN4PUM7	1 NK+1 NA	Pim	Metal	10	13,50
MN4PUM9	1 NK+1 NA	Pim	Metal	10	18,70



MK1PUP1



MK1KIM1



MK1KIM5



MK1MIP3

YENİ



MK1PUM9



MK1KIM31A

Mikro Siviç

Ürün Kodu	Kontak Yapısı	Duyar Blok Tipi	Duyar Blok Malzemesi	Kutu Adedi	Birim Fiyatı (TL)
MK1PUM9	1CO	Pim	Metal	10	12,50
MK1PUP1	1 CO	Pim	Plastik	50	6,10
MK1PUP1Y	1 CO	Pim	Yumuşak Plastik	50	6,10
MK1KIM1	1 CO	Kol	Metal	50	6,80
MK1KIM2	1 CO	Kol	Metal	50	6,80
MK1KIM3	1 CO	Kol	Metal	50	6,80
MK1KIM31A	1 NK	Kol	Metal	50	7,20
MK1KIM4	1 CO	Kol	Metal	50	7,00
MK1KIM5	1 CO	Kol	Metal	40	7,00
MK1MIM1	1 CO	Kollu Makara	Metal	40	7,30
MK1MIM2	1 CO	Kollu Makara	Metal	40	7,30
MK1MIP1	1 CO	Kollu Makara	Metal	50	7,30
MK1MIP2	1 CO	Kollu Makara	Plastik	40	7,30
MK1MIP3	1 CO	Kollu Makara	Plastik	40	7,80



BS1022



BS1012



BS1010-E



BS1012-E

Buton Siviç IP50

Ürün Kodu	Kontak Yapısı	Duyar Blok Tipi	Duyar Blok Malzemesi	Kutu Adedi	Birim Fiyatı (TL)
BS1010	1 NA, Ani Hareketli	Pim	Plastik	20	5,20
BS1010E	1 NA, Ani Hareketli	Pim	Plastik Etanj Başlıklı	16	6,20
BS1011	1 NK, Ani Hareketli	Pim	Plastik	20	5,20
BS1011E	1 NK, Ani Hareketli	Pim	Plastik Etanj Başlıklı	16	6,20
BS1012	1 NA+1NK, Ani Hareketli	Pim	Plastik	20	6,80
BS1012E	1 NA+1NK, Ani Hareketli	Pim	Plastik Etanj Başlıklı	16	7,80
BS1020	1 NA, Yavaş Hareketli	Pim	Plastik	20	5,20
BS1021	1 NK, Yavaş Hareketli	Pim	Plastik	20	5,20
BS1022	1 NA+1NK, Yavaş Hareketli	Pim	Plastik	20	6,80

YENİ



BS1010TX1

Buton Siviç IP67

Ürün Kodu	Kontak Yapısı	Kablo Boyu	Duyar Blok Tipi	Duyar Blok Malzemesi	Kutu Adedi	Birim Fiyatı (TL)
BS1010TX1	1NA, Ani Hareketli	1m	Pim	Plastik, Etanj Başlıklı	1	24,20
BS1011TX1	1NK, Ani Hareketli	1m	Pim	Plastik, Etanj Başlıklı	1	24,20
BS1012TX1	Çift Devre, Ani Hareketli	1m	Pim	Plastik, Etanj Başlıklı	1	25,80



MA111



MA121



MA111K



MAK

Mandallı Siviç

Ürün Kodu	Kontakt Yapısı	Terminal Sayısı ve Tipi	Duyar Blok Malzemesi	Etiket	Kutu Adedi	Birim Fiyatı (TL)
MA111	1 NA	2 Vidalı	Metal	On-Off	10	12,25
MA111L	1 NA	2 Lehimli Terminalli	Metal	On-Off	10	11,30
MA111T	1 NA	2 Terminalli	Metal	On-Off	10	11,40
MA111TT	1 NA	2 Terminalli	Metal	On-Off (Siyah)	10	11,40
MA112	1 NA + 1 NK	3 Vidalı	Metal	On-On	10	13,70
MA113	1 NA + 1 NA	3 Vidalı	Metal	On-Off-On	10	13,70
MA121	2 NA	4 Vidalı	Metal	On-Off	6	19,25
MA122	2 NA + 2 NK	6 Vidalı	Metal	On-On	6	21,40
MA123	2 NA + 2 NA	6 Vidalı	Metal	On-Off-On	6	21,40
MA211	1 NA	2 Vidalı	Metal Plastik Kılıflı	On-Off	10	12,55
MA212	1 NA + 1 NK	3 Vidalı	Metal Plastik Kılıflı	On-On	10	13,70
MA212T	1 NA + 1 NK	3 Terminalli	Metal Plastik Kılıflı	On-On	10	13,70
MA213	1 NA + 1 NA	3 vidalı	Metal Plastik Kılıflı	On-Off-On	10	13,70
MA213T	1 NA + 1 NA	3 Terminalli	Metal Plastik Kılıflı	On-Off-On	10	13,70
MA221	2 NA	4 Vidalı	Metal Plastik Kılıflı	On-Off	6	21,00
MA222	2 NA + 2 NK	6 Vidalı	Metal Plastik Kılıflı	On-On	6	21,60
MA222T	2 NA + 2 NK	6 Terminalli	Metal Plastik Kılıflı	On-On	6	21,40
MA223	2 NA + 2 NA	6 Vidalı	Metal Plastik Kılıflı	On-Off-On	6	21,30
MA513T	1 NA + 1 NA	3 Terminalli	Plastik	On-Off-On	10	5,60
MA513V	1 NA + 1 NA	3 Vidalı	Plastik	On-Off-On	10	8,40
MAK	-	-	Plastik	-	10	10,30



K25001T



K25011V



Z70



Z71



Z72



Z73



Z74

Orta Gerilim Hücre Siviçi

Ürün Kodu	Kontakt Yapısı	Terminal Sayısı ve Tipi	Kutu Adedi	Birim Fiyatı (TL)
K25001T	2 NK, 1 NA	6 Terminalli	10	19,90
K25001V	2 NK, 1 NA	6 Vidalı	10	17,90
K25011T	1 NK, 2 NA	6 Terminalli	10	19,90
K25011V	1 NK, 2 NA	6 Vidalı	10	17,90

Asansör Siviçi

Ürün Kodu	Tip	Kutu Adedi	Birim Fiyatı (TL)
Z70	Fiş	16	5,70
Z71	Priz Tek Giriş	16	9,00
Z72	Priz Çift Giriş	16	9,00
Z73	Fiş	16	5,00
Z74	Priz-Tek Giriş	16	6,30



A21B1K11



A12W1K11



A54B1H10



A14B1K11



A54B1Y11



A71B1K11

İşikli Siviç

Ürün Kodu	Gövde Tipi	Gövde Rengi	Özellik	Kontakt Yapısı	Etiket	Düğme Rengi	Bağlantı Tipi	Kutu Adedi	Birim Fiyatı (TL)
A12B1H10	30*22mm	Siyah	İşiksiz	1NA + 1NA	0-1	H	Terminalli	50	3,40
A12B1K11	30*22mm	Siyah	İşikli	1NA + 1NA	0-1	K	Terminalli	50	3,80
A12B1S11	30*22mm	Siyah	İşikli	1NA + 1NA	0-1	S	Terminalli	50	3,80
A12B1Y11	30*22mm	Siyah	İşikli	1NA + 1NA	0-1	Y	Terminalli	50	4,20
A12B5H10	30*22mm	Siyah	İşiksiz	1NA + 1NA	0-1	H	Köprülü	50	4,10
A12B5K11	30*22mm	Siyah	İşikli	1NA + 1NA	0-1	K	Köprülü	50	4,50
A12B5S11	30*22mm	Siyah	İşikli	1NA + 1NA	0-1	S	Köprülü	50	4,50
A12B5Y11	30*22mm	Siyah	İşikli	1NA + 1NA	0-1	Y	Köprülü	50	4,90
A12W1H10	30*22mm	Beyaz	İşiksiz	1NA + 1NA	0-1	H	Terminalli	50	3,40
A12W1K11	30*22mm	Beyaz	İşikli	1NA + 1NA	0-1	K	Terminalli	50	3,80
A12W1S11	30*22mm	Beyaz	İşikli	1NA + 1NA	0-1	S	Terminalli	50	3,80
A12W1Y11	30*22mm	Beyaz	İşikli	1NA + 1NA	0-1	Y	Terminalli	50	4,20
A14B1H10	30*22mm	Siyah	İşiksiz	2NA	0-1	H	Terminalli	50	2,70
A14B1K11	30*22mm	Siyah	İşikli	2NA	0-1	K	Terminalli	50	2,80
A14B1S11	30*22mm	Siyah	İşikli	2NA	0-1	S	Terminalli	50	2,80
A14B1Y11	30*22mm	Siyah	İşikli	2NA	0-1	Y	Terminalli	50	3,00
A14B4H10	30*22mm	Siyah	İşiksiz	2NA	0-1	H	Vidalı	50	3,30
A14B4K11	30*22mm	Siyah	İşikli	2NA	0-1	K	Vidalı	50	3,40
A14B4S11	30*22mm	Siyah	İşikli	2NA	0-1	S	Vidalı	50	3,40
A14B4Y11	30*22mm	Siyah	İşikli	2NA	0-1	Y	Vidalı	50	3,60
A14B5H10	30*22mm	Siyah	İşiksiz	2NA	0-1	H	Köprülü	50	3,40
A14B5K11	30*22mm	Siyah	İşikli	2NA	0-1	K	Köprülü	50	3,50
A14B5S11	30*22mm	Siyah	İşikli	2NA	0-1	S	Köprülü	50	3,50
A14B5Y11	30*22mm	Siyah	İşikli	2NA	0-1	Y	Köprülü	50	3,70
A14B6H10	30*22mm	Siyah	İşiksiz	2NA	0-1	H	Korumalı Vidalı	50	3,30
A14B6K11	30*22mm	Siyah	İşikli	2NA	0-1	K	Korumalı Vidalı	50	3,40
A14B6S11	30*22mm	Siyah	İşikli	2NA	0-1	S	Korumalı Vidalı	50	3,40
A14B6Y11	30*22mm	Siyah	İşikli	2NA	0-1	Y	Korumalı Vidalı	50	3,60
A14W1K11	30*22mm	Beyaz	İşikli	2NA	0-1	K	Terminalli	50	2,80
A14W1S11	30*22mm	Beyaz	İşikli	2NA	0-1	S	Terminalli	50	2,80
A14W1Y11	30*22mm	Beyaz	İşikli	2NA	0-1	Y	Terminalli	50	3,00
A21B1H10	30*11mm	Siyah	İşiksiz	1NA	0-1	H	Terminalli	50	1,90
A21B1K11	30*11mm	Siyah	İşikli	1NA	0-1	K	Terminalli	50	2,15
A21B1S11	30*11mm	Siyah	İşikli	1NA	0-1	S	Terminalli	50	2,15
A21B1Y11	30*11mm	Siyah	İşikli	1NA	0-1	Y	Terminalli	50	2,40
A21W1K11	30*11mm	Beyaz	İşikli	1NA	0-1	K	Terminalli	50	2,15
A21W1S11	30*11mm	Beyaz	İşikli	1NA	0-1	S	Terminalli	50	2,15
A21W1Y11	30*11mm	Beyaz	İşikli	1NA	0-1	Y	Terminalli	50	2,40
A54B1H10	30*22mm	Siyah	İşiksiz IP65	2NA	0-1	H	Terminalli	50	5,30
A54B1K11	30*22mm	Siyah	İşikli IP65	2NA	0-1	K	Terminalli	50	5,50
A54B1S11	30*22mm	Siyah	İşikli IP65	2NA	0-1	S	Terminalli	50	5,50
A54B1Y11	30*22mm	Siyah	İşikli IP65	2NA	0-1	Y	Terminalli	50	5,70
A71B1H10	Çap 22mm	Siyah	İşiksiz	1NA	0-1	H	Terminalli	50	1,90
A71B1K11	Çap 22mm	Siyah	İşikli	1NA	0-1	K	Terminalli	50	2,10
A71B1S11	Çap 22mm	Siyah	İşikli	1NA	0-1	S	Terminalli	50	2,10
A71B1Y11	Çap 22mm	Siyah	İşikli	1NA	0-1	Y	Terminalli	50	2,30

Ürün Kodu	Tip	Kutu Adedi	Birim Fiyatı (TL)
EK1	Etanj Kılıf, Dar	100	1,10
EK2	Etanj Kılıf, Geniş	100	1,20

Pano İklimlendirme Kumandaları

Ürün Kodu	Çalışma Şekli	Gövde Tipi	Kontakt Yapısı	Kutu Adedi	Birim Fiyatı (TL)
PTM110	Mekanik	Pano Tip Tekli	NK (Isıtma-Kırmızı)	1	13,20
PTM111	Mekanik	Pano Tip Tekli	NA (Soğutma-Mavi)	1	13,20
PTM122	Mekanik	Pano Tip İkili	NK (Isıtma-Kırmızı)+NA (Soğutma-Mavi)	1	28,00



EK1



EK2



PTM110



PTM111



PTM122



PSA020AK131K



PSA020AK131AQ



PSR2



PSA020KS134Q

PSA080AK231S



PSA080AK241E



PSA020KS133Q



PSK32



PSK31

Pako Şalterler

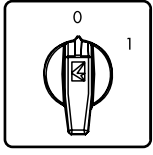

PSA020AK131S

"0-1" Aç-Kapa Pako Şalterler - 60°

Ürün Kodu	Faz Sayısı	Anma Termik Akımı (A)	Uygun Kutu Kodu	Anahtarlı Kafa Uyarlanabilir	Çabuk Montaj	Kontakt Şeması	Birim Fiyatı (TL)
PSA010AK131S	1 Faz	10	PSK11	✓	✓		13,20
PSA016AK131S	1 Faz	16	PSK11	✓	✓		13,80
PSA020AK131S	1 Faz	20	PSK11	✓	✓		15,40
PSA025AK131S	1 Faz	25	PSK11	✓	✓		17,70
PSA032AK131S	1 Faz	32	PSK21				24,50
PSA040AK131S	1 Faz	40	PSK21				26,50
PSA050AK131S	1 Faz	50	PSK31				31,70
PSA063AK131S	1 Faz	63	PSK31				33,30
PSA080AK131S	1 Faz	80	-				37,60
PSA120AK131S	1 Faz	120	-				44,00



PSA020AK231S

PSA010AK231S	2 Faz	10	PSK11	✓	✓		15,10
PSA016AK231S	2 Faz	16	PSK11	✓	✓		16,20
PSA020AK231S	2 Faz	20	PSK11	✓	✓		18,40
PSA025AK231S	2 Faz	25	PSK11	✓	✓		22,60
PSA032AK231S	2 Faz	32	PSK21				29,80
PSA040AK231S	2 Faz	40	PSK21				33,40
PSA050AK231S	2 Faz	50	PSK31				38,00
PSA063AK231S	2 Faz	63	PSK31				41,10
PSA080AK231S	2 Faz	80	-				47,60
PSA120AK231S	2 Faz	120	-				55,00



PSA020AK331S

PSA010AK331S	3 Faz	10	PSK11	✓	✓		18,90
PSA016AK331S	3 Faz	16	PSK11	✓	✓		20,60
PSA020AK331S	3 Faz	20	PSK11	✓	✓		24,40
PSA025AK331S	3 Faz	25	PSK11	✓	✓		30,90
PSA032AK331S	3 Faz	32	PSK21				40,00
PSA040AK331S	3 Faz	40	PSK21				45,60
PSA050AK331S	3 Faz	50	PSK31				55,30
PSA063AK331S	3 Faz	63	PSK31				60,00
PSA080AK331S	3 Faz	80	-				68,10
PSA120AK331S	3 Faz	120	-				81,80



PSA020AK431S

PSA010AK431S	4 Faz	10	PSK11	✓	✓		20,80
PSA016AK431S	4 Faz	16	PSK11	✓	✓		23,00
PSA020AK431S	4 Faz	20	PSK11	✓	✓		27,40
PSA025AK431S	4 Faz	25	PSK11	✓	✓		35,80
PSA032AK431S	4 Faz	32	PSK21				45,30
PSA040AK431S	4 Faz	40	PSK21				52,50
PSA050AK431S	4 Faz	50	PSK31				61,60
PSA063AK431S	4 Faz	63	PSK31				67,80
PSA080AK431S	4 Faz	80	-				78,10
PSA120AK431S	4 Faz	120	-				92,80

PSA010AK531S	5 Kutup	10	PSK12	✓	✓		24,90
PSA016AK531S	5 Kutup	16	PSK12	✓	✓		27,70
PSA020AK531S	5 Kutup	20	PSK12	✓	✓		33,70
PSA025AK531S	5 Kutup	25	PSK12	✓	✓		44,40
PSA032AK531S	5 Kutup	32	PSK22				56,00
PSA040AK531S	5 Kutup	40	PSK22				65,20
PSA050AK531S	5 Kutup	50	PSK32				79,40
PSA063AK531S	5 Kutup	63	PSK32				87,20
PSA080AK531S	5 Kutup	80	-				99,20
PSA120AK531S	5 Kutup	120	-				102,20

İstendiği takdirde sarı kırmızı kafa ile tedarik edilir. Bu durumda son harf "S" yerine "E" olmalıdır. Fiyat farkı uygulanmamaktadır. İstendiği takdirde, 10-25A bir büyük boy çerçeve ile montaj yapılabilir (64x64), bu durumda sondaki "S" yerine "B" konması gerekmektedir. Fiyata 3,30 TL ilave edilmelidir.

- Anahtarlı sütunda işaretli olan modeller çabuk montajlı Anahtarlı Kafa için uygundur. Anahtarlı Kafa fiyat farkı 8,10 TL'dir.
- K tutamaktan kilit takılabilen modellerde sondaki "S" yerine "K" konması gerekmektedir, fiyat farkı 1,10 TL'dir.
- Çabuk montajlı modellerde kod sonuna "Q" eklenmelidir. Fiyat farkı 3,00 TL'dir.



PSA020AK831S

"0-1" Aç-Kapa Pako Şalterler - 60°

Ürün Kodu	Faz Sayısı	Anma Termik Akımı (A)	Uygun Kutu Kodu	Anahtarlı Kafa Uyarlanabilir	Çabuk Montaj	Kontakt Şeması	Birim Fiyatı (TL)
PSA010AK831S	3 Faz + Nötr	10	PSK11	✓	✓		20,80
PSA016AK831S	3 Faz + Nötr	16	PSK11	✓	✓		23,00
PSA020AK831S	3 Faz + Nötr	20	PSK11	✓	✓		27,40
PSA025AK831S	3 Faz + Nötr	25	PSK11	✓	✓		35,80
PSA032AK831S	3 Faz + Nötr	32	PSK21				45,30
PSA040AK831S	3 Faz + Nötr	40	PSK21				52,50
PSA050AK831S	3 Faz + Nötr	50	PSK31				61,60
PSA063AK831S	3 Faz + Nötr	63	PSK31				67,80
PSA080AK831S	3 Faz + Nötr	80	-				78,10
PSA120AK831S	3 Faz + Nötr	120	-				92,80

İstendiği takdirde sarı kırmızı kafa ile tedarik edilir. Bu durumda son harf "S" yerine "E" olmalıdır. Fiyat farkı uygulanmamaktadır. İstendiği takdirde, 10-25A bir büyük boy çerçeve ile montaj yapılabilir (64x64), bu durumda sondaki "S" yerine "B" konması gerekmektedir. Fiyata 3,30 TL ilave edilmelidir.

- Anahtarlı sütunda işaretli olan modeller çabuk montajlı Anahtarlı Kafa için uygundur. Anahtarlı Kafa fiyat farkı 8,10 TL'dir.
- K tutamaktan kilit takılabilen modellerde sondaki "S" yerine "K" konması gerekmektedir, fiyat farkı 1,10 TL'dir.
- Çabuk montajlı modellerde kod sonuna "Q" eklenmelidir. Fiyat farkı 3,00 TL'dir.

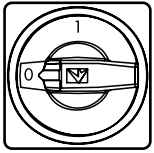

PSA020AK141E

Emniyet Tipi Aç-Kapa Pako Şalterler - 90°

Ürün Kodu	Faz Sayısı	Anma Termik Akımı (A)	Uygun Kutu Kodu	Anahtarlı Kafa Uyarlanabilir	Çabuk Montaj	Kontakt Şeması	Birim Fiyatı (TL)
PSA010AK141E	1 Faz	10	PSK11		✓		13,20
PSA016AK141E	1 Faz	16	PSK11		✓		13,80
PSA020AK141E	1 Faz	20	PSK11		✓		15,40
PSA025AK141E	1 Faz	25	PSK11		✓		17,70
PSA032AK141E	1 Faz	32	PSK21				24,50
PSA040AK141E	1 Faz	40	PSK21				26,50
PSA050AK141E	1 Faz	50	PSK31				31,70
PSA063AK141E	1 Faz	63	PSK31				33,30
PSA080AK141E	1 Faz	80	-				37,60
PSA120AK141E	1 Faz	120	-				44,00



PSA020AK241E

PSA010AK241E	2 Faz	10	PSK11		✓		15,10
PSA016AK241E	2 Faz	16	PSK11		✓		16,20
PSA020AK241E	2 Faz	20	PSK11		✓		18,40
PSA025AK241E	2 Faz	25	PSK11		✓		22,60
PSA032AK241E	2 Faz	32	PSK21				29,80
PSA040AK241E	2 Faz	40	PSK21				33,40
PSA050AK241E	2 Faz	50	PSK31				38,00
PSA063AK241E	2 Faz	63	PSK31				41,10
PSA080AK241E	2 Faz	80	-				47,60
PSA120AK241E	2 Faz	120	-				55,00



PSA020AK341E

PSA010AK341E	3 Faz	10	PSK11		✓		18,90
PSA016AK341E	3 Faz	16	PSK11		✓		20,60
PSA020AK341E	3 Faz	20	PSK11		✓		24,40
PSA025AK341E	3 Faz	25	PSK11		✓		30,90
PSA032AK341E	3 Faz	32	PSK21				40,00
PSA040AK341E	3 Faz	40	PSK21				45,60
PSA050AK341E	3 Faz	50	PSK31				55,30
PSA063AK341E	3 Faz	63	PSK31				60,00
PSA080AK341E	3 Faz	80	-				68,10
PSA120AK341E	3 Faz	120	-				81,80



PSA020AK441E

Emniyet Tipi Aç-Kapa Pako Şalterler - 90°

Ürün Kodu	Faz Sayısı	Anma Termik Akımı (A)	Uygun Kutu Kodu	Anahtarlı Kafa Uyarlanabilir	Çabuk Montaj	Kontak Şeması	Birim Fiyatı (TL)
PSA010AK441E	4 Faz	10	PSK11	✓	✓		20,80
PSA016AK441E	4 Faz	16	PSK11	✓	✓		23,00
PSA020AK441E	4 Faz	20	PSK11	✓	✓		27,40
PSA025AK441E	4 Faz	25	PSK11	✓	✓		35,80
PSA032AK441E	4 Faz	32	PSK21				45,30
PSA040AK441E	4 Faz	40	PSK21				52,50
PSA050AK441E	4 Faz	50	PSK31				61,60
PSA063AK441E	4 Faz	63	PSK31				67,80
PSA080AK441E	4 Faz	80	-				78,10
PSA120AK441E	4 Faz	120	-				92,80

PSA010AK541E	5 Kutup	10	PSK12		✓		24,90
PSA016AK541E	5 Kutup	16	PSK12		✓		27,70
PSA020AK541E	5 Kutup	20	PSK12		✓		33,70
PSA025AK541E	5 Kutup	25	PSK12		✓		44,40
PSA032AK541E	5 Kutup	32	PSK22				56,00
PSA040AK541E	5 Kutup	40	PSK22				65,20
PSA050AK541E	5 Kutup	50	PSK32				79,40
PSA063AK541E	5 Kutup	63	PSK32				87,20
PSA080AK541E	5 Kutup	80	-				99,20
PSA120AK541E	5 Kutup	120	-				120,20

PSA010AK641E	6 Kutup	10	PSK12		✓		26,80
PSA016AK641E	6 Kutup	16	PSK12		✓		30,10
PSA020AK641E	6 Kutup	20	PSK12		✓		36,70
PSA025AK641E	6 Kutup	25	PSK12		✓		49,30
PSA032AK641E	6 Kutup	32	PSK22				61,30
PSA040AK641E	6 Kutup	40	PSK22				72,10
PSA050AK641E	6 Kutup	50	PSK32				85,70
PSA063AK641E	6 Kutup	63	PSK32				95,00
PSA080AK641E	6 Kutup	80	-				109,20
PSA120AK641E	6 Kutup	120	-				131,20



PSA020AK941E

PSA010AK941E	3 Faz + Nötr	10	PSK11		✓		20,80
PSA016AK941E	3 Faz + Nötr	16	PSK11		✓		23,00
PSA020AK941E	3 Faz + Nötr	20	PSK11		✓		27,40
PSA025AK941E	3 Faz + Nötr	25	PSK11		✓		35,80
PSA032AK941E	3 Faz + Nötr	32	PSK21				45,30
PSA040AK941E	3 Faz + Nötr	40	PSK21				52,50
PSA050AK941E	3 Faz + Nötr	50	PSK31				61,60
PSA063AK941E	3 Faz + Nötr	63	PSK31				67,80
PSA080AK941E	3 Faz + Nötr	80	-				78,10
PSA120AK941E	3 Faz + Nötr	120	-				92,80

• İstendiği takdirde, 10-25A bir büyük boy çerçeve ile montaj yapılabilir (64x64), bu durumda sondaki "E" yerine "F" konması gerekmektedir. Fiyata 3,30 TL ilave edilmelidir.

•• Çabuk montajlı modellerde kod sonuna "Q" eklenmelidir. Fiyat farkı 3,00 TL'dir.

"1-2" Kutup Değiştiriciler - 60°

Ürün Kodu	Kutup Sayısı	Anma Termik Akımı (A)	Uygun Kutu Kodu	Anahtarlı Kafa Uyarlanabilir	Çabuk Montaj	Kontak Şeması	Birim Fiyatı (TL)
PSA010KD133S	1 Kutup	10	PSK11	✓	✓		16,20
PSA016KD133S	1 Kutup	16	PSK11	✓	✓		17,30
PSA020KD133S	1 Kutup	20	PSK11	✓	✓		19,50
PSA025KD133S	1 Kutup	25	PSK11	✓	✓		23,70
PSA032KD133S	1 Kutup	32	PSK21				31,80
PSA040KD133S	1 Kutup	40	PSK21				35,40
PSA050KD133S	1 Kutup	50	PSK31				40,40
PSA063KD133S	1 Kutup	63	PSK31				43,50
PSA080KD133S	1 Kutup	80	-				50,40
PSA120KD133S	1 Kutup	120	-				58,00

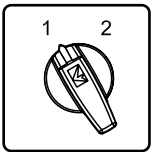

PSA020KD133S

"1-2" Kutup Değişiriciler - 60°

Ürün Kodu	Kutup Sayısı	Anma Termik Akımı (A)	Uygun Kutu Kodu	Anahtarlı Kafa Uyarlanabilir	Çabuk Montaj	Kontakt Şeması	Birim Fiyatı (TL)
PSA010KD233S	2 Kutup	10	PSK11	✓	✓		23,00
PSA016KD233S	2 Kutup	16	PSK11	✓	✓		25,20
PSA020KD233S	2 Kutup	20	PSK11	✓	✓		29,60
PSA025KD233S	2 Kutup	25	PSK11	✓	✓		38,00
PSA032KD233S	2 Kutup	32	PSK31				49,30
PSA040KD233S	2 Kutup	40	PSK31				56,50
PSA050KD233S	2 Kutup	50	-				66,40
PSA063KD233S	2 Kutup	63	-				72,60
PSA080KD233S	2 Kutup	80	-				83,70
PSA120KD233S	2 Kutup	120	-				98,80



PSA020KD333S

PSA010KD333S	3 Kutup	10	PSK12	✓	✓		30,10
PSA016KD333S	3 Kutup	16	PSK12	✓	✓		33,40
PSA020KD333S	3 Kutup	20	PSK12	✓	✓		40,00
PSA025KD333S	3 Kutup	25	PSK12	✓	✓		52,60
PSA032KD333S	3 Kutup	32	PSK31				67,30
PSA040KD333S	3 Kutup	40	PSK31				78,10
PSA050KD333S	3 Kutup	50	-				92,90
PSA063KD333S	3 Kutup	63	-				102,20
PSA080KD333S	3 Kutup	80	-				117,60
PSA120KD333S	3 Kutup	120	-				140,20

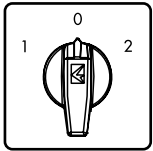

PSA020KD134S

"1-0-2" Kutup Değişiriciler - 60°

Ürün Kodu	Kutup Sayısı	Anma Termik Akımı (A)	Uygun Kutu Kodu	Anahtarlı Kafa Uyarlanabilir	Çabuk Montaj	Kontakt Şeması	Birim Fiyatı (TL)
PSA010KD134S	1 Kutup	10	PSK11	✓	✓		16,20
PSA016KD134S	1 Kutup	16	PSK11	✓	✓		17,30
PSA020KD134S	1 Kutup	20	PSK11	✓	✓		19,50
PSA025KD134S	1 Kutup	25	PSK11	✓	✓		23,70
PSA032KD134S	1 Kutup	32	PSK21				31,80
PSA040KD134S	1 Kutup	40	PSK21				35,40
PSA050KD134S	1 Kutup	50	PSK31				40,40
PSA063KD134S	1 Kutup	63	PSK31				43,50
PSA080KD134S	1 Kutup	80	-				50,40
PSA120KD134S	1 Kutup	120	-				58,00



PSA020KD234S

PSA010KD234S	2 Kutup	10	PSK11	✓	✓		23,00
PSA016KD234S	2 Kutup	16	PSK11	✓	✓		25,20
PSA020KD234S	2 Kutup	20	PSK11	✓	✓		29,60
PSA025KD234S	2 Kutup	25	PSK11	✓	✓		38,00
PSA032KD234S	2 Kutup	32	PSK21				49,30
PSA040KD234S	2 Kutup	40	PSK21				56,50
PSA050KD234S	2 Kutup	50	PSK31				66,40
PSA063KD234S	2 Kutup	63	PSK31				72,60
PSA080KD234S	2 Kutup	80	-				83,70
PSA120KD234S	2 Kutup	120	-				98,80



PSA020KD334S

PSA010KD334S	3 Kutup	10	PSK12	✓	✓		30,10
PSA016KD334S	3 Kutup	16	PSK12	✓	✓		33,40
PSA020KD334S	3 Kutup	20	PSK12	✓	✓		40,00
PSA025KD334S	3 Kutup	25	PSK12	✓	✓		52,60
PSA032KD334S	3 Kutup	32	PSK22				67,30
PSA040KD334S	3 Kutup	40	PSK22				78,10
PSA050KD334S	3 Kutup	50	PSK32				92,90
PSA063KD334S	3 Kutup	63	PSK32				102,20
PSA080KD334S	3 Kutup	80	-				117,60
PSA120KD334S	3 Kutup	120	-				140,20

• İstendiği takdirde sarı kırmızı kafa ile tedarik edilir. Bu durumda son harf "S" yerine "E" olmalıdır. Fiyat farkı uygulanmamaktadır. İstendiği takdirde, 10-25A bir büyük boy çerçeve ile montaj yapılabilir (64x64), bu durumda sondaki "S" yerine "B" konması gerekmektedir. Fiyata 3,30 TL ilave edilmelidir.

- Anahtarlı sütunda işaretli olan modeller çabuk montajlı Anahtarlı Kafa için uygundur. Anahtarlı Kafa fiyat farkı 8,10 TL'dir.
- Çabuk montajlı modellerde kod sonuna "Q" eklenmelidir. Fiyat farkı 3,00 TL'dir.



PSA020KD434S

Ürün Kodu	Kutup Sayısı	Anma Termik Akımı (A)	Uygun Kutu Kodu	Anahtarlı Kafa Uyarlanabilir	Çabuk Montaj	Kontak Şeması	Birim Fiyatı (TL)
PSA010KD434S	4 Kutup	10	PSK12	✓	✓		36,90
PSA016KD434S	4 Kutup	16	PSK12	✓	✓		41,30
PSA020KD434S	4 Kutup	20	PSK12	✓	✓		50,10
PSA025KD434S	4 Kutup	25	PSK12	✓	✓		66,90
PSA032KD434S	4 Kutup	32	PSK22				84,80
PSA040KD434S	4 Kutup	40	PSK22				99,20
PSA050KD434S	4 Kutup	50	PSK32				118,90
PSA063KD434S	4 Kutup	63	PSK32				131,30
PSA080KD434S	4 Kutup	80	-				150,90
PSA120KD434S	4 Kutup	120	-				181,00

Kademeli Şalterler - 1 Faz

Ürün Kodu	Kutup Sayısı	Anma Termik Akımı (A)	Uygun Kutu Kodu	Anahtarlı Kafa Uyarlanabilir	Çabuk Montaj	Kontak Şeması	Birim Fiyatı (TL)
PSA010KS132S	0-1-2	10	PSK11	✓	✓		16,20
PSA016KS132S	0-1-2	16	PSK11	✓	✓		17,30
PSA020KS132S	0-1-2	20	PSK11	✓	✓		19,50
PSA025KS132S	0-1-2	25	PSK11	✓	✓		23,70
PSA032KS132S	0-1-2	32	PSK21				31,80
PSA040KS132S	0-1-2	40	PSK21				35,40
PSA050KS132S	0-1-2	50	PSK31				40,40
PSA063KS132S	0-1-2	63	PSK31				43,50
PSA080KS132S	0-1-2	80	-				50,40
PSA120KS132S	0-1-2	120	-				58,00
PSA010KS133S	0-3	10	PSK11	✓	✓		21,40
PSA016KS133S	0-3	16	PSK11	✓	✓		23,10
PSA020KS133S	0-3	20	PSK11	✓	✓		26,90
PSA025KS133S	0-3	25	PSK11	✓	✓		33,50
PSA032KS133S	0-3	32	PSK21				44,20
PSA040KS133S	0-3	40	PSK21				49,90
PSA050KS133S	0-3	50	PSK31				60,50
PSA063KS133S	0-3	63	PSK32				65,50
PSA080KS133S	0-3	80	-				74,60
PSA120KS133S	0-3	120	-				88,80
PSA010KS134S	0-4	10	PSK12	✓	✓		26,90
PSA016KS134S	0-4	16	PSK12	✓	✓		29,20
PSA020KS134S	0-4	20	PSK12	✓	✓		34,60
PSA025KS134S	0-4	25	PSK12	✓	✓		43,60
PSA032KS134S	0-4	32	PSK22				57,10
PSA040KS134S	0-4	40	PSK22				64,90
PSA050KS134S	0-4	50	PSK32				81,10
PSA063KS134S	0-4	63	PSK32				88,00
PSA080KS134S	0-4	80	-				99,40
PSA120KS134S	0-4	120	-				120,20
PSA010KS135S	0-5	10	PSK12	✓	✓		29,90
PSA016KS135S	0-5	16	PSK12	✓	✓		32,70
PSA020KS135S	0-5	20	PSK12	✓	✓		38,70
PSA025KS135S	0-5	25	PSK12	✓	✓		49,60
PSA032KS135S	0-5	32	PSK22				64,40
PSA040KS135S	0-5	40	PSK22				73,80
PSA050KS135S	0-5	50	PSK32				89,80
PSA063KS135S	0-5	63	PSK32				98,20
PSA080KS135S	0-5	80	-				112,20
PSA120KS135S	0-5	120	-				134,20
PSA010KS126S	0-6	10	PSK12	✓	✓		35,10
PSA016KS126S	0-6	16	PSK12	✓	✓		38,50
PSA020KS126S	0-6	20	PSK12	✓	✓		46,10
PSA025KS126S	0-6	25	PSK12	✓	✓		59,40
PSA032KS126S	0-6	32	PSK22				76,80
PSA040KS126S	0-6	40	PSK22				88,30
PSA050KS126S	0-6	50	PSK32				109,90
PSA063KS126S	0-6	63	PSK32				120,20
PSA080KS126S	0-6	80	-				136,40
PSA120KS126S	0-6	120	-				165,00

• İstendiği takdirde sarı kırmızı kafa ile tedarik edilir. Bu durumda son harf "S" yerine "E" olmalıdır. Fiyat farkı uygulanmamaktadır. İstendiği takdirde, 10-25A bir büyük boy çerçeve ile montaj yapılabilir (64x64), bu durumda sondaki "S" yerine "B" konması gerekmektedir. Fiyata 3,30 TL ilave edilmelidir.

- Anahtarlı sütunda işaretli olan modeller çabuk montajlı Anahtarlı Kafa için uygundur. Anahtarlı Kafa fiyat farkı 8,10 TL'dir.
- Çabuk montajlı modellerde kod sonuna "Q" eklenmelidir. Fiyat farkı 3,00 TL'dir.

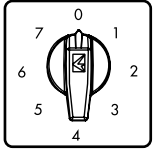

PSA020KS127S

Ürün Kodu	Kademe	Anma Termik Akımı (A)	Uygun Kutu Kodu	Anahtarlı Kafa Uyarlanabilir	Çabuk Montaj	Kontakt Şeması	Birim Fiyatı (TL)
PSA010KS127S	0-7	10	PSK12	✓	✓		38,10
PSA016KS127S	0-7	16	PSK12	✓	✓		42,00
PSA020KS127S	0-7	20	PSK12	✓	✓		50,20
PSA025KS127S	0-7	25	PSK12	✓	✓		65,40
PSA032KS127S	0-7	32	PSK22				84,10
PSA040KS127S	0-7	40	PSK22				97,20
PSA050KS127S	0-7	50	PSK32				118,60
PSA063KS127S	0-7	63	PSK32				130,40
PSA080KS127S	0-7	80	-				149,20
PSA120KS127S	0-7	120	-				179,00

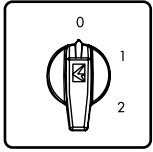
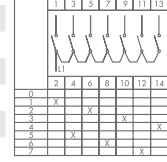

PSA020KT132S

Kademeli Toplamalı Şalterler - 60°								
Ürün Kodu	Kutup Sayısı	Anma Termik Akımı (A)	Kademe	Uygun Kutu Kodu	Anahtarlı Kafa Uyarlanabilir	Çabuk Montaj	Kontakt Şeması	Birim Fiyatı (TL)
PSA010KT132S	1 Kutup	10	0-1-2	PSK11	✓	✓		16,20
PSA016KT132S	1 Kutup	16	0-1-2	PSK11	✓	✓		17,30
PSA020KT132S	1 Kutup	20	0-1-2	PSK11	✓	✓		19,50
PSA025KT132S	1 Kutup	25	0-1-2	PSK11	✓	✓		23,70
PSA010KT332S	3 Kutup	10	0-1-2	PSK12	✓			30,10
PSA016KT332S	3 Kutup	16	0-1-2	PSK12	✓			33,40

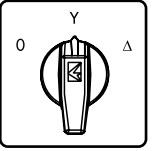
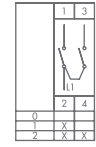

PSA020MS335S

Yıldız Üçgen Kumanda Şalterler - 60°							
Ürün Kodu	Faz Sayısı	Anma Termik Akımı (A)	Uygun Kutu Kodu	Anahtarlı Kafa Uyarlanabilir	Çabuk Montaj	Kontakt Şeması	Birim Fiyatı (TL)
PSA010MS335S	3 Faz	10	PSK12	✓	✓		41,40
PSA016MS335S	3 Faz	16	PSK12	✓	✓		45,80
PSA020MS335S	3 Faz	20	PSK12	✓	✓		54,60
PSA025MS335S	3 Faz	25	PSK12	✓	✓		71,80
PSA032MS335S	3 Faz	32	PSK22				91,60
PSA040MS335S	3 Faz	40	PSK22				106,40
PSA050MS335S	3 Faz	50	PSK32				127,70
PSA063MS335S	3 Faz	63	PSK32				141,30
PSA080MS335S	3 Faz	80	-				162,90
PSA120MS335S	3 Faz	120	-				194,00

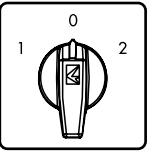
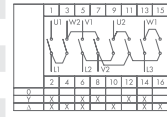

PSA020MS134S

1 Faz Enversor Şalterler "1-0-2"								
Ürün Kodu	Faz Sayısı	Anma Termik Akımı (A)	Kademe	Uygun Kutu Kodu	Anahtarlı Kafa Uyarlanabilir	Çabuk Montaj	Kontakt Şeması	Birim Fiyatı (TL)
PSA010MS134S	1 Faz	10	1-0-2	PSK11	✓	✓		25,80
PSA016MS134S	1 Faz	16	1-0-2	PSK11	✓	✓		28,00
PSA020MS134S	1 Faz	20	1-0-2	PSK11	✓	✓		32,40
PSA025MS134S	1 Faz	25	1-0-2	PSK11	✓	✓		41,00
PSA032MS134S	1 Faz	32	1-0-2	PSK21				53,70
PSA040MS134S	1 Faz	40	1-0-2	PSK21				61,10
PSA050MS134S	1 Faz	50	1-0-2	PSK31				72,00
PSA063MS134S	1 Faz	63	1-0-2	PSK31				88,00
PSA080MS134S	1 Faz	80	1-0-2	-				91,10
PSA120MS134S	1 Faz	120	1-0-2	-				106,80

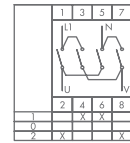

• İstendiği takdirde sarı kırmızı kafa ile tedarik edilir. Bu durumda son harf "S" yerine "E" olmalıdır. Fiyat farkı uygulanmamaktadır. İstendiği takdirde, 10-25A bir büyük boy çerçeve ile montaj yapılabilir (64x64), bu durumda sondaki "S" yerine "B" konması gerekmektedir. Fiyata 3,30 TL ilave edilmelidir.

- Anahtarlı sütunda işaretli olan modeller çabuk montajlı Anahtarlı Kafa için uygundur. Anahtarlı Kafa fiyat farkı 8,10 TL'dir.
- Çabuk montajlı modellerde kod sonuna "Q" eklenmelidir. Fiyat farkı 3,00 TL'dir.

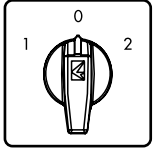

PSA020MS334S

3 Faz Enversor Şalterler "1-0-2"

Ürün Kodu	Faz Sayısı	Anma Termik Akımı (A)	Kademe	Uygun Kutu Kodu	Anahtarlı Kafa Uyarlanabilir	Çabuk Montaj	Kontak Şeması	Birim Fiyatı (TL)
PSA010MS334S	3 Faz	10	1-0-2	PSK12	✓	✓		29,90
PSA016MS334S	3 Faz	16	1-0-2	PSK12	✓	✓		32,70
PSA020MS334S	3 Faz	20	1-0-2	PSK12	✓	✓		38,70
PSA025MS334S	3 Faz	25	1-0-2	PSK12	✓	✓		49,60
PSA032MS334S	3 Faz	32	1-0-2	PSK22				64,40
PSA040MS334S	3 Faz	40	1-0-2	PSK22				73,80
PSA050MS334S	3 Faz	50	1-0-2	PSK32				89,80
PSA063MS334S	3 Faz	63	1-0-2	PSK32				98,20
PSA080MS334S	3 Faz	80	1-0-2	-				112,20
PSA120MS334S	3 Faz	120	1-0-2	-				134,20

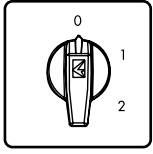

PSA016CD332S

3 Faz Çift Devir Şalterler (0-1-2)

Ürün Kodu	Faz Sayısı	Anma Termik Akımı (A)	Uygun Kutu Kodu	Anahtarlı Kafa Uyarlanabilir	Çabuk Montaj	Kontak Şeması	Birim Fiyatı (TL)
PSA010CD332S	3 Faz	10	PSK12	✓	✓		41,40
PSA016CD332S	3 Faz	16	PSK12	✓	✓		45,80
PSA020CD332S	3 Faz	20	PSK12	✓	✓		54,60
PSA025CD332S	3 Faz	25	PSK12	✓	✓		71,80
PSA032CD332S	3 Faz	32	PSK22				91,60
PSA040CD332S	3 Faz	40	PSK22				106,40
PSA050CD332S	3 Faz	50	PSK32				127,70
PSA063CD332S	3 Faz	63	PSK32				141,30
PSA080CD332S	3 Faz	80	-				162,90
PSA120CD332S	3 Faz	120	-				194,00

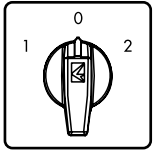

PSA016CD334S

3 Faz Motor Kumanda Çift Devir Şalterler (1-0-2)

Ürün Kodu	Faz Sayısı	Anma Termik Akımı (A)	Uygun Kutu Kodu	Anahtarlı Kafa Uyarlanabilir	Çabuk Montaj	Kontak Şeması	Birim Fiyatı (TL)
PSA010CD334S	3 Faz	10	PSK12	✓	✓		41,40
PSA016CD334S	3 Faz	16	PSK12	✓	✓		45,80
PSA020CD334S	3 Faz	20	PSK12	✓	✓		54,60
PSA025CD334S	3 Faz	25	PSK12	✓	✓		71,80
PSA032CD334S	3 Faz	32	PSK22				91,60
PSA040CD334S	3 Faz	40	PSK22				106,40
PSA050CD334S	3 Faz	50	PSK32				127,70
PSA063CD334S	3 Faz	63	PSK32				141,30
PSA080CD334S	3 Faz	80	-				162,90
PSA120CD334S	3 Faz	120	-				194,00

• İstendiği takdirde sarı kırmızı kafa ile tedarik edilir. Bu durumda son harf "S" yerine "E" olmalıdır. Fiyat farkı uygulanmamaktadır. İstendiği takdirde, 10-25A bir büyük boy çerçeve ile montaj yapılabilir (64x64), bu durumda sondaki "S" yerine "B" konması gerekmektedir. Fiyata 3,30 TL ilave edilmelidir.

•• Anahtarlı sütunda işaretli olan modeller çabuk montajlı Anahtarlı Kafa için uygundur. Anahtarlı Kafa fiyat farkı 8,10 TL'dir.

••• Çabuk montajlı modellerde kod sonuna "Q" eklenmelidir. Fiyat farkı 3,00 TL'dir.

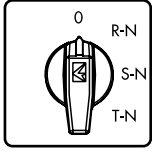

PSA0200K421S

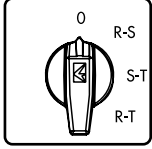

PSA0200K422S

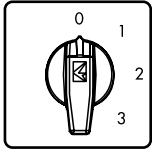

PSA0200K426S

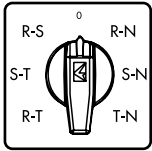

PSA0200K723S



PSR1



PSR2



PSK11



PSK21



PSK12



PSK22



PSA020AK131AQ



PSK31



PSK32



PSA010KD134Q



PSA020AK131K

Ölçü Komütatörler - 45°

Ürün Kodu	Pozisyon	Anma Termik Akımı (A)	Pozisyon	Uygun Kutu Kodu	Anahtarlı Kafa Uyarlanabilir	Çabuk Montaj	Kontak Şeması	Birim Fiyatı (TL)
PSA0100K421S	4	10	Voltmetre	PSK11	✓	✓		24,70
PSA0160K421S	4	16	Voltmetre	PSK11	✓	✓		26,90
PSA0200K421S	4	20	Voltmetre	PSK11	✓	✓		31,30
PSA0100K422S	4	10	Faz-Faz Voltmetre	PSK11	✓	✓		27,50
PSA0160K422S	4	16	Faz-Faz Voltmetre	PSK11	✓	✓		29,70
PSA0200K422S	4	20	Faz-Faz Voltmetre	PSK11	✓	✓		34,10
PSA0100K426S	4	10	Ampermetre	PSK12	✓	✓		35,70
PSA0160K426S	4	16	Ampermetre	PSK12	✓	✓		39,00
PSA0200K426S	4	20	Ampermetre	PSK12	✓	✓		45,60
PSA0100K723S	7	20	Voltmetre	PSK12	✓	✓		35,20
PSA0160K723S	7	20	Voltmetre	PSK12	✓	✓		38,50
PSA0200K723S	7	20	Voltmetre	PSK12	✓	✓		45,10

• Çabuk montajlı modellerde kod sonuna "Q" eklenmelidir. Fiyat farkı 3,00 TL'dir.

Aksesuarlar

Ürün Kodu	Tip	Özellik	Malzeme	Birim Fiyatı (TL)
PSR1	Raya Montaj Aparatı	10 - 40 A arası	Plastik	3,30
PSR2	Raya Montaj Aparatı	50 - 63 A arası	Plastik	3,80

PAKO Kutuları

Ürün Kodu	Malzeme	Özellik	Birim Fiyatı (TL)
PSK11	Plastik	IP54	11,00
PSK12	Plastik	IP54	12,50
PSK21	Plastik	IP54	13,50
PSK22	Plastik	IP54	15,00
PSK31	Plastik	IP54	17,50
PSK32	Plastik	IP54	19,00
PSK11E	Plastik	IP65	14,00
PSK12E	Plastik	IP65	15,50
PSK21E	Plastik	IP65	16,50
PSK22E	Plastik	IP65	19,00
PSK31E	Plastik	IP65	22,50
PSK32E	Plastik	IP65	24,00



EBA32TK

EBA06TK

EBA16TK

EBP04FE41

EBM04FE46

EBM05FU10

EBM10PU14

EBM806FD14

EBMKE

EBMKD

Endüstriyel Fiş ve Prizler

Plastik Seri

4 Kontaklı, 10 A (PG 11)

Ürün Kodu	Tip	Giriş	Kilitleme	Kutu Adedi	Birim Fiyatı (TL)
EB004CF00	Çekirdek Fiş			100	6,70
EB004CP00	Çekirdek Priz			100	7,20
EBP04FE41	Makine Eğik Fiş	Alltan	✓	50	10,50
EBP04FU30	Uzatma Fişi	Üstten		50	9,30
EBP04GE41	Eğik Makine Boş Gövde	Alltan	✓	50	3,80
EBP04GM41	Makine Boş Gövde	Alltan	✓	50	3,40
EBP04GU30	Uzatma Boş Gövde	Üstten		50	2,60
EBP04PE41	Makine Eğik Priz	Alltan	✓	50	11,00
EBP04PM41	Makine Prizi	Alltan	✓	50	10,60
EBP04PU30	Uzatma Prizi	Üstten		50	9,80
EBP04PU31	Uzatma Priz Mandallı	Üstten	✓	50	10,60

5 Kontaklı, 10 A (PG 11)

Ürün Kodu	Tip	Giriş	Kilitleme	Kutu Adedi	Birim Fiyatı (TL)
EB005CF00	Çekirdek Fiş			100	7,10
EB005CP00	Çekirdek Priz			100	7,60
EBP05GU30*	Uzatma Boş Gövde	Üstten		50	2,60
EBP05GM41*	Makine Boş Gövde	Alltan	✓	50	3,40
EBP05GE41*	Eğik Makine Boş Gövde	Alltan	✓	50	3,80
EBP05FU30*	Uzatma Fişi	Üstten		50	9,70
EBP05PU30*	Uzatma Prizi	Üstten		50	10,20
EBP05PM41*	Makine Prizi	Alltan	✓	50	11,00
EBP05FE41*	Makine Eğik Fiş	Alltan	✓	50	10,90
EBP05PE41*	Makine Eğik Priz	Alltan	✓	50	11,40
EBP05PU31*	Uzatma Priz Mandallı	Üstten	✓	50	11,00
EBA05TK	Telli Kapak			50	4,40

Ürün gri renklidir, ürün kodunun sonuna "H" eklendiğinde siyah renklidir.
Metal mandallı modellerde son rakam "1" yerine "6" olmalıdır.



EB004CF00

EB004CP00



EBP04FE41

EBP04FU30



EBP05FU30

EBP05PU30



EBP05PU36

EBP05PE41



EBA05TK



EBM04FE46

EBM04FU10



EBM04FU30

EBM04FU30



EBM04PE46

EBM04PM46

Metal Seri

4 Kontaklı, 10 A (PG 11)

Ürün Kodu	Tip	Giriş	Kilitleme	Kutu Adedi	Birim Fiyatı (TL)
EB004CF00	Çekirdek Fiş			100	6,70
EB004CP00	Çekirdek Priz			100	7,20
EBM04FE46	Makine Eğik Fiş	Alltan	✓	50	14,10
EBM04FU10	Uzatma Fişi	Yandan		50	12,20
EBM04FU30	Uzatma Fişi	Üstten		50	12,20
EBM04PE46	Makine Eğik Priz	Alltan	✓	50	14,60
EBM04PM46	Makine Prizi	Alltan	✓	50	13,90
EBM04PU10	Uzatma Prizi	Yandan		50	12,70
EBM04PU30	Uzatma Prizi	Üstten		50	12,70
EBM04PU36	Uzatma Prizi	Üstten	✓	50	14,10



EBM04PU10

EBM04PU30

EBM04PU36

Metal Seri

5 Kontaklı, 10 A (PG 11)

Ürün Kodu	Tip	Giriş	Kilitleme	Kutu Adedi	Birim Fiyatı (TL)
EB005CF00	Çekirdek Fiş			100	7,10
EB005CP00	Çekirdek Priz,			100	7,60
EBM05GU30	Uzatma Boş Gövde	Üstten		50	5,50
EBM05GU36	Uzatma Boş Gövde	Üstten	✓	50	6,90
EBM05GM46	Makine Boş Gövde	Alttan	✓	50	6,70
EBM05GE46	Eğik Boş Gövde	Alttan	✓	50	7,40
EBM05FU10	Uzatma Fişi	Yandan		50	12,60
EBM05FU30	Uzatma Fişi	Üstten		50	12,60
EBM05PU30	Uzatma Prizi	Üstten		50	13,10
EBM05PU36	Uzatma Prizi	Üstten	✓	50	14,50
EBM05PM46	Makine Prizi	Alttan	✓	50	14,30
EBM05FE46	Makine Eğik Fiş	Alttan	✓	50	14,50
EBM05PE46	Makine Eğik Priz	Alttan	✓	50	15,00
EBM05PU10	Uzatma Prizi	Yandan		50	13,10
EBM05PE56	Makine Eğik Priz	Alttan + Yandan	✓	50	15,60
EBA05TK	Telli Kapak			50	4,40

Plastik mandallı modellerde son rakam "6" yerine "1" olmalıdır.



EBM05FU30



EBM05PU30



EBM05PU36



EBM05PE41



EBA05TK



EBM06FU30



EBM06FM42



EBM06PU32



EBM06PU30



EBA06TK

6 Kontaklı, 16 A (PG 16)

Ürün Kodu	Tip	Giriş	Kilitleme	Kutu Adedi	Birim Fiyatı (TL)
EB006CF00	Çekirdek Fiş			50	12,60
EB006CP00	Çekirdek Priz			50	12,60
EBM06GU10	Uzatma Boş Gövde	Yandan		20	10,30
EBM06GU30	Uzatma Boş Gövde	Üstten		20	10,30
EBM06GU32	Uzatma Boş Gövde	Üstten	✓	15	21,30
EBM06GM42	Makine Boş Gövde	Alttan	✓	20	13,50
EBM06FU10	Uzatma Fişi	Yandan		20	22,90
EBM06FU30	Uzatma Fişi	Üstten		20	22,90
EBM06PU10	Uzatma Prizi	Yandan		20	22,90
EBM06PU30	Uzatma Prizi	Üstten		20	22,90
EBM06PU32	Uzatma Prizi	Üstten	✓	20	33,90
EBM06FM42	Makine Fişi	Alttan	✓	20	26,10
EBM06PM42	Makine Prizi	Alttan	✓	20	26,10
EBM06FD12	Duvar Fişi	Yandan	✓	15	44,40
EBM06PD12	Duvar Prizi	Yandan	✓	15	44,40
EBA06TK	Telli Kapak			50	4,50

*Metal Mandallı modellerde son rakam "2" yerine "6" olmalıdır.



EBM10PU10



EBM10PU30



EBM10FD24



EBM10PM44



EBM10PM47



EBM10PD27



EBA10TK

10 Kontaklı, 16 A (PG 16)

Ürün Kodu	Tip	Opsiyon	Giriş	Kilitleme	Kutu Adedi	Birim Fiyatı (TL)
EB010CF00	Çekirdek Fiş				50	16,00
EB010CP00	Çekirdek Priz				50	16,00
EBM10GU10	Uzatma Boş Gövde		Yandan		15	12,50
EBM10GU30	Uzatma Boş Gövde	**	Üstten		15	12,50
EBM10GU34*	Uzatma Boş Gövde		Üstten	✓	10	24,50
EBM10GM44*	Makine Boş Gövde		Alttan	✓	20	16,30
EBM10GD14*	Duvar Boş Gövde		Yandan	✓	10	34,80
EBM10GD24*	Duvar Boş Gövde		İki Yandan	✓	10	35,80
EBM10FU10	Uzatma Fişi	**	Yandan		15	28,50
EBM10FU30	Uzatma Fişi		Üstten		15	28,50
EBM10PU10	Uzatma Prizi	**	Yandan		15	28,50
EBM10PU14	Uzatma Prizi		Yandan	✓	10	40,50
EBM10PU30	Uzatma Prizi		Üstten		15	28,50
EBM10PU34*	Uzatma Prizi		Üstten	✓	10	40,50
EBM10FM44*	Makine Fişi		Alttan	✓	20	32,30
EBM10PM44*	Makine Prizi		Alttan	✓	20	32,30
EBM10FD14*	Duvar Fişi		Yandan	✓	10	50,80
EBM10FD24*	Duvar Fişi		İki Yandan	✓	10	51,80
EBM10PD14*	Duvar Prizi		Yandan	✓	10	50,80
EBM10PD24*	Duvar Prizi	**	İki Yandan	✓	10	51,80
EBM10PD27	Duvar Prizi		İki Yandan	✓	10	51,80
EBM10TABAN	Taban				10	16,60
EBA10TK	Telli Kapak				50	4,60

*Metal Mandallı modellerde son rakam "4" yerine "7" olmalıdır. **İsteğe bağlı PG21 delik için, ürün kodu sonuna PG21 ibaresi eklenmelidir.



EB016CP00



EB016CF00



EBM16FU10



EBM16FM44



EBM16PD14



EBM16FD24



EBA24TK



EBA16TK



EB024CP00



EB024CF00



EBM24FU10



EBM24PU10



EBM24FD24



EBM24PM44



EBM32FU10



EBM32PU10



EBM32PM44



EBM32FM44



EBA48TK



EBA32TK

16 Kontaklı, 16 A (PG 21)

Ürün Kodu	Tip	Giriş	Kilitleme	Kutu Adedi	Birim Fiyatı (TL)
EB016CF00	Çekirdek Fiş			50	18,80
EB016CP00	Çekirdek Priz			50	18,80
EBM16GU10	Uzatma Boş Gövde	Yandan		10	14,80
EBM16GU30	Uzatma Boş Gövde	Üstten		10	14,80
EBM16GU34*	Uzatma Boş Gövde	Üstten	✓	8	26,80
EBM16GM44*	Makine Boş Gövde	Altıtan	✓	15	19,00
EBM16GD14*	Duvar Boş Gövde	Yandan	✓	8	38,80
EBM16GD24*	Duvar Boş Gövde	İki Yandan	✓	8	39,80
EBM16FU10	Uzatma Fişi	Yandan		10	33,60
EBM16FU30	Uzatma Fişi	Üstten		10	33,60
EBM16PU10	Uzatma Prizi	Yandan		10	33,60
EBM16PU14	Uzatma Prizi	Yandan	✓	10	45,60
EBM16PU30	Uzatma Prizi	Üstten		10	33,60
EBM16PU34*	Uzatma Prizi	Üstten	✓	8	45,60
EBM16FM44*	Makine Fişi	Altıtan	✓	15	37,80
EBM16PM44*	Makine Prizi	Altıtan	✓	15	37,80
EBM16FD14*	Duvar Fişi	Yandan	✓	8	57,60
EBM16FD24*	Duvar Fişi	İki Yandan	✓	8	58,60
EBM16PD14*	Duvar Prizi	Yandan	✓	8	57,60
EBM16PD24*	Duvar Prizi	İki Yandan	✓	8	58,60
EBM16PD27	Duvar Prizi	İki Yandan	✓	8	58,60
EBA16TK	Telli Kapak			50	4,90

*Metal Mandallı modellerde son rakam "4" yerine "7" olmalıdır.

24 Kontaklı, 16 A (PG 21)

Ürün Kodu	Tip	Giriş	Kilitleme	Kutu Adedi	Birim Fiyatı (TL)
EB024CF00	Çekirdek Fiş			30	25,20
EB024CP00	Çekirdek Priz			30	25,20
EBM24GU10	Uzatma Boş Gövde	Yandan		10	16,00
EBM24GU30	Uzatma Boş Gövde	Üstten		10	16,00
EBM24GU34*	Uzatma Boş Gövde	Üstten	✓	8	31,00
EBM24GM44*	Makine Boş Gövde	Altıtan	✓	15	19,50
EBM24GD14*	Duvar Boş Gövde	Yandan	✓	8	45,00
EBM24GD24*	Duvar Boş Gövde	İki Yandan	✓	8	46,00
EBM24FU10	Uzatma Fişi	Yandan		10	41,20
EBM24FU30	Uzatma Fişi	Üstten		10	41,20
EBM24PU10	Uzatma Prizi	Yandan		10	41,20
EBM24PU14	Uzatma Prizi	Yandan	✓	10	56,20
EBM24PU30	Uzatma Prizi	Üstten		10	41,20
EBM24PU34*	Uzatma Prizi	Üstten	✓	8	56,20
EBM24FM44*	Makine Fişi	Altıtan	✓	15	44,70
EBM24PM44*	Makine Prizi	Altıtan	✓	15	44,70
EBM24PM47	Makine Prizi	Altıtan	✓	15	44,70
EBM24FD14*	Duvar Fişi	Yandan	✓	8	70,20
EBM24FD24*	Duvar Fişi	İki Yandan	✓	8	71,20
EBM24PD14*	Duvar Prizi	Yandan	✓	8	70,20
EBM24PD24*	Duvar Prizi	İki Yandan	✓	8	71,20
EBA24TK	Telli Kapak			50	5,20

*Metal Mandallı modellerde son rakam "4" yerine "7" olmalıdır.

32 Kontaklı, 16 A (PG 21)

Ürün Kodu	Tip	Opsiyon	Giriş	Kilitleme	Kutu Adedi	Birim Fiyatı (TL)
EB016CF00	Çekirdek Fiş (1-16)				50	18,80
EB016CP00	Çekirdek Priz (1-16)				50	18,80
EB032CF00	Çekirdek Fiş (17-32)				30	18,80
EB032CP00	Çekirdek Priz (17-32)				30	18,80
EBM32GU10	Uzatma Boş Gövde	**	Yandan		6	19,00
EBM32GU30	Uzatma Boş Gövde	**	Üstten		6	19,00
EBM32GM44*	Makine Boş Gövde		Altıtan	✓	10	26,00
EBM32FU10	Uzatma Fişi	**	Yandan		6	56,60
EBM32FU30	Uzatma Fişi	**	Üstten		6	56,60
EBM32PU10	Uzatma Prizi	**	Yandan		6	56,60
EBM32PU30	Uzatma Prizi	**	Üstten		6	56,60
EBM32FM44*	Makine Fişi		Altıtan	✓	10	63,60
EBM32PM44*	Makine Prizi		Altıtan	✓	10	63,60
EBM32PU14	Uzatma Prizi		Yandan	✓	6	72,60
EBM32PU34	Uzatma Prizi		Üstten	✓	6	72,60
EBM32TABAN	Taban				6	38,50
EBA32TK	Telli Kapak				40	5,70

*Metal Mandallı modellerde son rakam "4" yerine "8" olmalıdır.

**İsteğe bağlı PG29 delik için, ürün kodu sonuna PG29 ibaresi eklenmelidir.



EBM48PU10



EBM48FU10



EBM48FU30



EBM48PM44



EBM606CP00



EBM606CF00



EBM606FU10



EBM606PD14



EBA16TK



EBM612PU10



EBM612PM44



EBA32TK

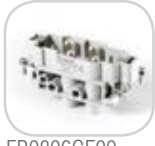

EBM806CF00



EBM806CP00



EBM806FU10



EBM806PD14



EBA16TK

48 Kontaklı, 16 A (PG 29)

Ürün Kodu	Tip	Giriş	Kilitleme	Kutu Adedi	Birim Fiyatı (TL)
EB024CF00	Çekirdek Fiş (1-24)			30	25,20
EB024CP00	Çekirdek Priz (1-24)			30	25,20
EB048CF00	Çekirdek Fiş (25-48)			30	25,20
EB048CP00	Çekirdek Priz (25-48)			30	25,20
EBM48GU10	Uzatma Boş Gövde	Yandan		4	21,00
EBM48GU30	Uzatma Boş Gövde	Üstten		4	21,00
EBM48GM44*	Makine Boş Gövde	Alltan	✓	8	28,00
EBM48FU10	Uzatma Fişi	Yandan		4	71,40
EBM48FU30	Uzatma Fişi	Üstten		4	71,40
EBM48PU10	Uzatma Prizi	Yandan		4	71,40
EBM48PU30	Uzatma Prizi	Üstten		4	71,40
EBM48FM44*	Makine Fişi	Alltan	✓	8	78,40
EBM48PM44*	Makine Prizi	Alltan	✓	8	78,40
EBM48PU14	Uzatma Prizi	Yandan	✓	4	87,40
EBM48PU34	Uzatma Prizi	Üstten	✓	4	87,40
EBM48TABAN	Taban			4	51,30
EBA48TK	Telli Kapak			40	6,20

*Metal Mandallı modellerde son rakam "4" yerine "8" olmalıdır.

6 Kontaklı, 35 A (PG 21)

Ürün Kodu	Tip	Giriş	Kilitleme	Kutu Adedi	Birim Fiyatı (TL)
EB0606CF00	Çekirdek Fiş			50	23,10
EB0606CP00	Çekirdek Priz			50	23,10
EBM606FU10	Uzatma Fişi	Yandan		10	37,90
EBM606FU30	Uzatma Fişi	Üstten		10	37,90
EBM606PU10	Uzatma Prizi	Yandan		50	37,90
EBM606PU30	Uzatma Prizi	Üstten		10	37,90
EBM606PU34*	Uzatma Prizi	Üstten	✓	8	49,90
EBM606FM44*	Makine Fişi	Alltan	✓	15	42,10
EBM606PM44*	Makine Prizi	Alltan	✓	15	42,10
EBM606FD14*	Duvar Fişi	Yandan	✓	8	61,90
EBM606FD24*	Duvar Fişi	İki Yandan	✓	8	62,90
EBM606PD14*	Duvar Prizi	Yandan	✓	8	61,90
EBM606PD24*	Duvar Prizi	İki Yandan	✓	8	62,90
EBA16TK	Telli Kapak			50	4,90

*Metal Mandallı modellerde son rakam "4" yerine "7" olmalıdır.

12 Kontaklı, 35 A (PG 21)

Ürün Kodu	Tip	Giriş	Kilitleme	Kutu Adedi	Birim Fiyatı (TL)
EB0606CF00	Çekirdek Fiş (1-6)			50	23,10
EB0606CP00	Çekirdek Priz (1-6)			50	23,10
EB0612CF00	Çekirdek Fiş (7-12)			50	23,10
EB0612CP00	Çekirdek Priz (7-12)			50	23,10
EBM612FU10	Uzatma Fişi	Yandan		6	65,20
EBM612FU30	Uzatma Fişi	Üstten		6	65,20
EBM612PU10	Uzatma Prizi	Yandan		6	65,20
EBM612PU30	Uzatma Prizi	Üstten		6	65,20
EBM612FM44*	Makine Fişi	Alltan	✓	10	72,20
EBM612PM44*	Makine Prizi	Alltan	✓	10	72,20
EBA32TK	Telli Kapak			40	5,70

*Metal Mandallı modellerde son rakam "4" yerine "8" olmalıdır.

6 Kontaklı (4 x 80A + 2 x 16A) (PG 21)

Ürün Kodu	Tip	Giriş	Kilitleme	Kutu Adedi	Birim Fiyatı (TL)
EB0806CF00	Çekirdek Fiş			50	30,10
EB0806CP00	Çekirdek Priz			40	30,10
EBM806FU10	Uzatma Fişi	Yandan		10	44,90
EBM806FU30	Uzatma Fişi	Üst		10	44,90
EBM806FM44*	Makine Fişi 4 Mandal Makaralı Kilitleme	Alltan	✓	15	49,10
EBM806FD14*	Duvar Fişi	Yandan	✓	8	68,90
EBM806FD24*	Duvar Fişi	İki Yandan	✓	8	69,90
EBM806PM44*	Makine Prizi Giriş 4 Mandal Makaralı Kilitleme	Alltan	✓	15	49,10
EBM806PU10	Uzatma Prizi	Yandan		10	44,90
EBM806PU30	Uzatma Prizi	Üstten		10	44,90
EBM806PD14*	Duvar Prizi	Yandan	✓	8	68,90
EBM806PD24*	Duvar Prizi	İki Yandan	✓	8	69,90
EBA16TK	Telli Kapak			50	4,90

*Metal Mandallı modellerde son rakam 4 yerine 7 olmalıdır.



EBM812FU30



EBM812PM44



EBA32TK



EBMKE



EBMKD



EPREU1M



EPRUS1H



EKS116P

12 Kontaklı, 2 x (4 x 80A + 2 x 16A) (PG 21)

Ürün Kodu	Tip	Giriş	Kilitleme	Kutu Adedi	Birim Fiyatı (TL)
EB0806CF00	Çekirdek Fiş (1-6)			50	30,10
EB0806CP00	Çekirdek Priz (1-6)			50	30,10
EB0812CF00	Çekirdek Fiş (7-12)			50	30,10
EB0812CP00	Çekirdek Priz (7-12)			50	30,10
EBM812FU10	Uzatma Fişi	Yandan		6	79,20
EBM812FU30	Uzatma Fişi	Üst		6	79,20
EBM812FM44 *	Makina Fişi 4 Mandal Makaralı Kilitleme	Alttan	✓	8	86,20
EBM812PM44*	Makina Prizi Giriş 4 Mandal Makaralı Kilitleme	Alttan	✓	10	86,20
EBM812PU10	Uzatma Prizi	Yandan		6	79,20
EBM812PU30	Uzatma Prizi	Üstten		6	79,20
EBA32TK	Telli Kapak			40	5,70

*Metal Mandallı modellerde son rakam 4 yerine 7 olmalıdır.

Aksesuarlar

Ürün Kodu	Özellik	Kutu Adedi	Birim Fiyatı (TL)
EBMKD	Markalama Dişi	10	3,80
EBMKE	Markalama Erkek	10	2,20

Pano Tipi Priz

Ürün Kodu	Özellik	Renk	Kutu Adedi	Birim Fiyatı (TL)
EPREU1M	Pano Prizi, Avrupa Schuko Tip 1	●	100	5,10
EPRUS1H	Amerikan, Tip1	●	100	6,35
EPREU2G	Ray Tipi	●	10	9,00
EPREU2GL	Ray Tipi, Ledli	●	10	11,90

Kauçuk Serisi Fiş Priz

Ürün Kodu	Tip	Özellik	Kutu Adedi	Birim Fiyatı (TL)
EKS116F	Düz Fiş	1 x 16 A	40	5,85
EKS116P	Uzatma Priz	1 x 16 A	30	8,05
EKS116PG1	Grup Priz Tekli	1 x 16 A	20	10,00
EKS116PG3	Grup Priz Üçlü	3x (1 x 16 A)	6	21,40
EKS325F	Düz Fiş	3 x 25 A	30	8,10
EKS325P	Uzatma Priz	3 x 25 A	20	12,10
EKS325PGP30	Grup Priz Üçlü	3 x (3 x 25) A	4	41,20
EKS325PG21	Grup Priz Üçlü	2 x (3x25) A + 1 (1x16) A	4	39,20
EKS325PG12	Grup Priz Üçlü	1 x (3x25) A + 2 (1x16) A	4	36,90



EKS116PG3



EKS325F



EKS116F



EPREU2G



EPREU2GL



EKS116PG1



IK53L024XM03



IT120Y024



IT120R024



IF6R024ZM05



IF5Y024XM05

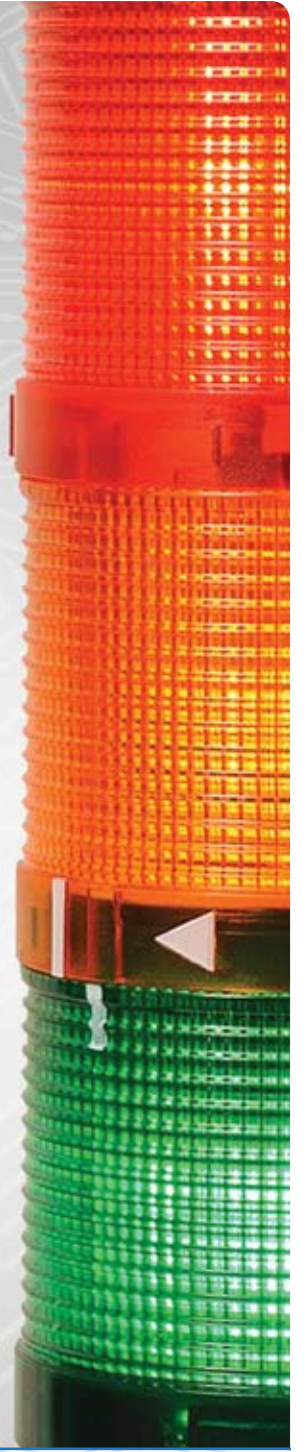

Işıklı İkazlar

IK Serisi

Işıklı Kolonlar, komple yada modüler olarak satın alınabilir. Tak çevir sistemli aparat gerektirmeyen tam modüler sistemdir.

KOMPLE IŞIKLI KOLON Çap 50 mm (100 mm alüminyum ayak, gövde ve lambaları ile birlikte)

LED	Birim Fiyat (TL)	LED Flaşörlü	Birim Fiyat (TL)	Tek Katlı Buzzer	Birim Fiyat (TL)
IK51 L * X M 03	56,00	IK51 F * X M 03	63,50	IK50X*ZM03	67,00
IK52 L * X M 03	85,00	IK52 F * X M 03	100,00		
IK53 L * X M 03	114,00	IK53 F * X M 03	136,50		
IK54 L * X M 03	143,00	IK54 F * X M 03	173,00		
IK55 L * X M 03	172,00	IK55 F * X M 03	209,50		

Ø 50 mm



KOMPLE IŞIKLI KOLON Çap 70 mm (100 mm plastik ayak, gövde ve lambaları ile birlikte)

LED	Birim Fiyat (TL)	LED Flaşörlü	Birim Fiyat (TL)	Tek Katlı Buzzer	Birim Fiyat (TL)
IK71 L * X M 01	63,50	IK71 F * X M 01	71,00	IK70X*ZM01	71,50
IK72 L * X M 01	96,00	IK72 F * X M 01	111,00		
IK73 L * X M 01	128,50	IK73 F * X M 01	151,00		
IK74 L * X M 01	161,00	IK74 F * X M 01	191,00		
IK75 L * X M 01	193,50	IK75 F * X M 01	231,00		

Ø 70 mm



*Bu alana "024" yazıldığında 24V AC/DC, "220" yazıldığında 220VAC gerilimde çalışan LED'li lamba ile verilecektir. ***Son 3 hanedeki Bağlantı tipini göstermektedir. Detay için Bağlantı modülleri kısmına bakınız. X yerine Z konduğunda Buzzer eklenir. İlgili ölçüdeki Buzzer modül Fiyatı eklenecektir. IP65 için ürün kodunun sonuna E eklenmelidir. Fiyat kat başına 1,40 TL'dir

MODÜLLER

Her Işıklı Kolon aşağıdaki birimlerden oluşur,

1. Kapak ve ana gövde
2. Sinyal modülü (5 renk, kırmızı, sarı, yeşil, mavi, beyaz)
3. Buzzer modülü
4. LED, Flaşörlü LED
5. Bağlantı Elemanı

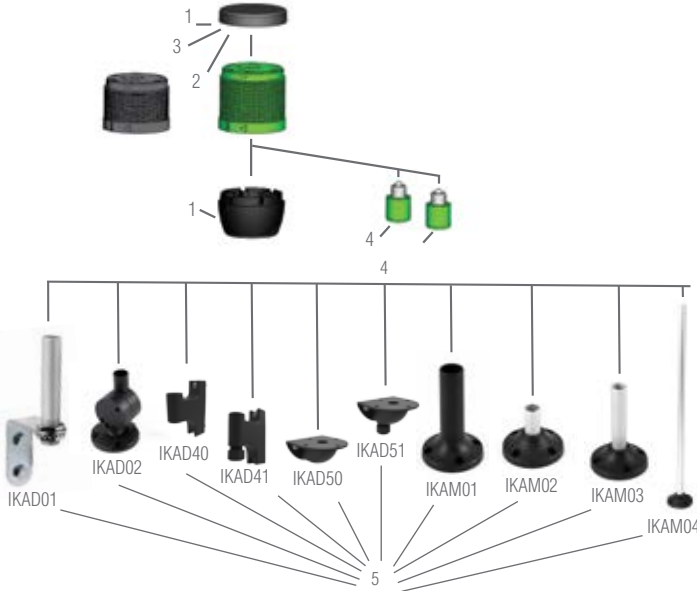

1- Gövde ve Kapak	Birim Fiyat (TL)	1- Gövde ve Kapak	Birim Fiyat (TL)
IKM 5 G Çap 50 mm	18,00	IKM 7 G Çap 70 mm	22,00



* En fazla 5 modül üst üste monte edilebilir.

2- Sinyal Modülleri	Birim Fiyat (TL)	2- Sinyal Modülleri	Birim Fiyat (TL)
Isıya dayanıklı polikarbonat malzeme		Isıya dayanıklı polikarbonat malzeme	
IKM 5 50 mm	14,00	IKM 7 70 mm	17,50



3- Buzzer Modülleri	Birim Fiyat (TL)	3- Buzzer Modülleri	Birim Fiyat (TL)
IKM 5Z 024 50 mm / 90 dB	40,00	IKM 7Z 024 70 mm / 90 dB	41,00
IKM 5Z 220 50 mm / 90 dB	40,00	IKM 7Z 220 70 mm / 90 dB	41,00



LAMBALAR						
	LED'li	Birim Fiyat (TL)	LED Flaşörlü	Birim Fiyat (TL)		
24 VDC	IKM L 024	K	15,00	IKM F 024	K	22,50
	IKM L 024	Y	15,00	IKM F 024	Y	22,50
	IKM L 024	S	15,00	IKM F 024	S	22,50
	IKM L 024	M	15,00	IKM F 024	M	22,50
	IKM L 024	B	15,00	IKM F 024	B	22,50
220 VAC	IKM L 220	K	15,00	IKM F 220	K	22,50
	IKM L 220	Y	15,00	IKM F 220	Y	22,50
	IKM L 220	S	15,00	IKM F 220	S	22,50
	IKM L 220	M	15,00	IKM F 220	M	22,50
	IKM L 220	B	15,00	IKM F 220	B	22,50

5- Bağlantı	IP65	Birim Fiyat (TL)
IKA M 01	100 mm plastik ayak	9,00
IKA M 02	(Çap70'de Standard, Çap50'ye uygulanamıyor)	
IKA M 03	20 mm alüminyum ayak	9,00
IKA M 04	100 mm alüminyum ayak (Çap50'de Standard)	9,00
IKA M 05	500 mm alüminyum ayak	13,00
IKA D 01	Duvar bağlantısı, 100 mm alüminyum boru	20,00
IKA D 02	Ayarlanabilir duvar dirseği, borusuz	8,50
IKAD40	Duvar Bağlantısı Boru ile montaj Yandan Giriş	13,00
IKAD41	Duvar Bağlantısı Boru ile montaj Alttan Giriş (Rekorlu)	14,00
IKAD50	Duvar Bağlantısı Ayak ile montaj Yandan Giriş	13,00
IKAD51	Duvar Bağlantısı Ayak ile montaj Alttan Giriş (Rekorlu)	14,00
IKA B 10	100 mm boru	4,00

Not: Her Sinyal Modülü için bir lamba ilave edilecek.

IF Serisi Işıklı İkaz Ø 22 mm Somunlu Bağlantı, IP65



IF Serisi

- Tek gövde çok renk
- Ø22 mm somun bağlantılı
- Aynı gövdede LED, Flaşör LED seçeneği
- 90 dB Buzzer



IF6R024ZM05



IFAB01



IFAB03



IFAM06

Ürün Kodu	Işık	Özellik	Nominal Gerilim	Kutu Adedi	Birim Fiyatı (TL)
IF5M012ZM05	LED	Buzzerlı	12V AC/DC	1	91,00
IF5M012XM05	LED	-	12V AC/DC	1	72,00
IF5M024ZM05	LED	Buzzerlı	24V AC/DC	1	91,00
IF5M024XM05	LED	Buzzerlı	220V AC	1	91,00
IF5M024XM05	LED	-	24V AC/DC	1	72,00
IF5M220XM05	LED	-	220V AC	1	72,00
IF5*024X05	LED	Tek Renk	24V AC/DC	1	69,00
IF5*024Z05	LED	Tek Renk Buzzerlı	24V AC/DC	1	88,00
IF5*024XR05	LED	Tek Renk, Döner	24V AC/DC	1	100,00
IF5*024ZR05	LED	Tek Renk Buzzerlı, Döner	24V AC/DC	1	120,00
IF5P024XM05	LED	PLC uyumlu	24V DC	1	69,00
IF5P024ZM05	LED	PLC uyumlu + Buzzerlı	24V DC	1	88,00
IF6P024ZM05	LED	PLC Uyumlu, Kendinden Ayarlı Buzzerlı	24V DC	1	151,00
IFAB01		Ayak Adaptasyon Parçası		1	7,30
IFAB03		Ayak Adaptasyon Parçası, Siyah		1	8,40
IKAD03		Ayarlanabilir duvar desteği, borulu		1	11,50
IKAM06		20 mm alüminyum ayak (IFAB01 ile kullanılır)		1	9,00

Not: Ayak istendiği takdirde sf. 48'deki metal ayaklardan seçilmelidir. IFAB01 parçası ile kullanılmalıdır.

Not: Alternatif kablo boyları 1m veya 2m'dir

* Tek Renk

R K Kırmızı, G Yeşil, Y Sarı, B Mavi, W Beyaz

IF Serisi Çok Renkli Işıklı İkazlar Ø22 mm Somunlu Bağlantı

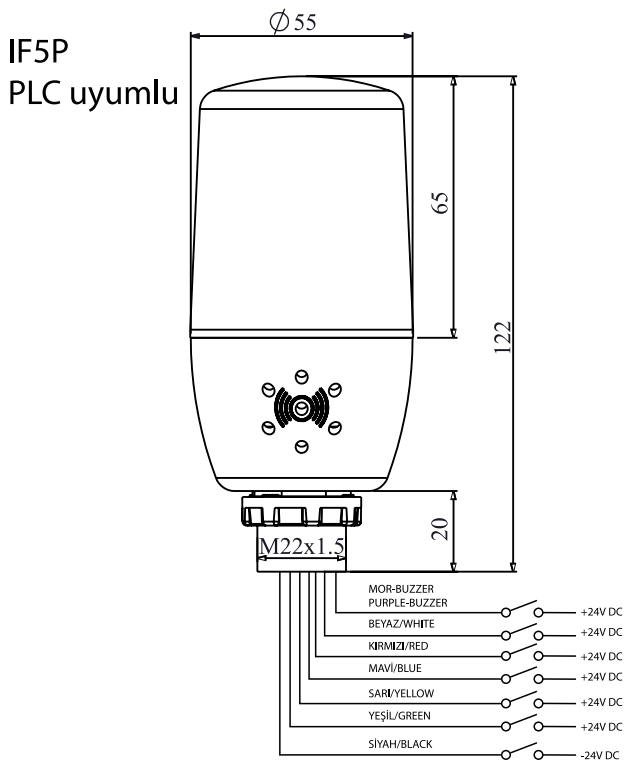
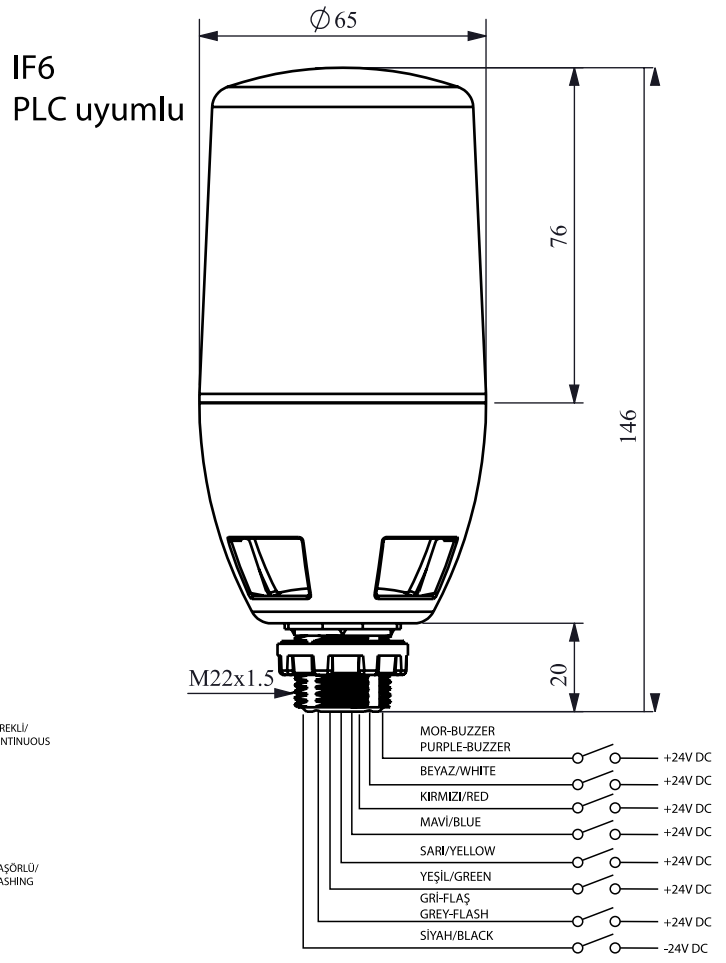
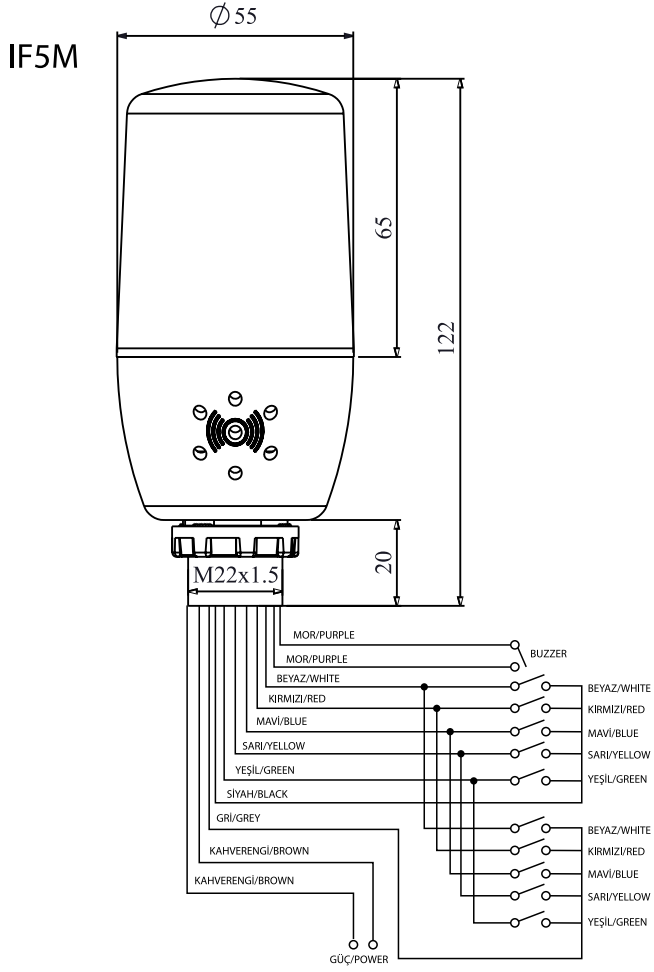

**IF5*024XR
IF5*024ZR
Döner
ve tek renk**

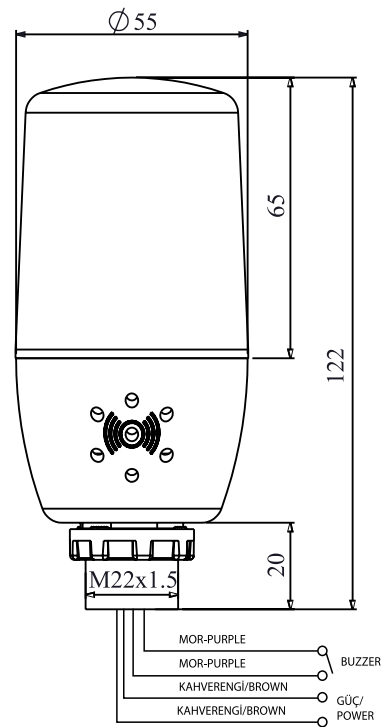

IT Serisi, IP67











Tepe Lambası

Genel Özellikler;

- Yanmaz plastik gövde
- Polikarbonat lens
- Tabana ve duvara montaj edilebilir
- Koruma derecesi IP67
- Su, Toz, Isı ve UV ışınlardan etkilenmez
- Hareketli mekanik parçalar içermemesi sebebiyle yıpranmaya karşı dayanıklı
- Uzun ömürlü
- 8 farklı çalışma modu

Teknik Özellikler;

- Çalışma Voltajı: 12-24V AC/DC, 110V AC, 220V AC
- Güç tüketimi: 3,4 W, (24V DC'de ve döner modunda)
- Çalışma sıcaklığı: -20 / +50 C°
- Saklama sıcaklığı: -20 / +70 C°

MOD ismi	1	2	3	4
 Döner 100 RPM :	↑	↑	↑	X
 Tek Çakar :	↑	↑	↓	X
 3 Çakar :	↑	↓	↑	X
 6 Çakar :	↑	↓	↓	X
 Flaşör :	↓	↑	↑	X
 Sürekli Çakar* :	↓	↑	↓	X
 Sağ-Sol Çakar :	↓	↓	↑	X
 Döner 160 RPM :	↓	↓	↓	X

X = Yön önemli değil

↑ = Yukarı

↓ = Aşağı

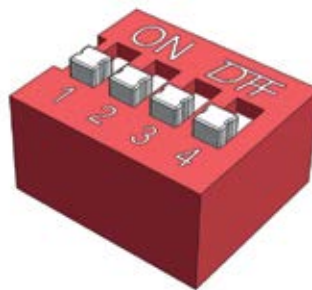
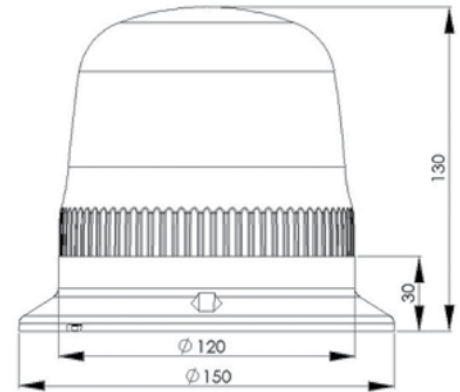

* 220V AC modellerde bu mod yedek olarak ayrılmıştır.

Ürün Kodu	Işık	Renk	Nominal Gerilim	Birim Fiyatı (TL)
IT120R024	Led	K	12-24V AC/DC	115,00
IT120R048	Led	K	48V AC	115,00
IT120Y024	Led	S	12-24V AC/DC	105,00
IT120Y048	Led	S	48V AC	105,00
IT120R220	Led	K	110-220V AC	145,00
IT120Y220	Led	S	110-220V AC	135,00



Motor Koruma Şalterleri



MKS1TM-0.40

Termik Manyetik Korumalı

Ürün Kodu	Akım Ayar Aralığı (A)	Back up Koruması-On Sigorta (A)				Anahtarlama Kapasitesi (kA)				Kutu Adedi	Birim Fiyatı (TL)
		230V	400V	500V	690V	230V	400V	500V	690V		
MKS1TM-0.16	0.10 - 0.16	-	-	-	-	100	100	100	100	1	84,00
MKS1TM-0.25	0.16 - 0.25	-	-	-	-	100	100	100	100	1	84,00
MKS1TM-0.40	0.25 - 0.40	-	-	-	-	100	100	100	100	1	84,00
MKS1TM-0.63	0.40 - 0.63	-	-	-	-	100	100	100	100	1	84,00
MKS1TM-1	0.63 - 1.00	-	-	-	-	100	100	100	100	1	84,00
MKS1TM-1.6	1.00 - 1.60	-	-	-	-	6	6	3	2,5	1	84,00
MKS1TM-2.5	1.60 - 2.50	-	-	25	20	6	6	3	2,5	1	84,00
MKS1TM-4	2.50 - 4.00	-	-	35	25	6	6	3	2,5	1	84,00
MKS1TM-6.3	4.00 - 6.30	-	-	50	35	6	6	2,5	2	1	84,00
MKS1TM-10	6.30 - 10.0	-	80	50	35	6	6	2,5	2	1	84,00
MKS1TM-16	10.0 - 16.0	80	80	63	35	6	6	2,5	2	1	84,00
MKS1TM-20	16.0 - 20.0	80	80	63	50	6	6	2,5	2	1	84,00
MKS1TM-25	20.0 - 25.0	80	80	63	50	6	6	2,5	2	1	84,00

Termik Manyetik Korumalı Kutulu



MKS1-K

MKS-Kutulu Tip

Ürün Kodu	Akım Ayar Aralığı (A)	Montaj Tipi	Buton Kılıfı	Kutu Adedi	Birim Fiyatı (TL)
MKS1TMK-0.16	0.10 - 0.16	Sıva Üstü	IP65	1	106,00
MKS1TMK-0.25	0.16 - 0.25	Sıva Üstü	IP65	1	106,00
MKS1TMK-0.40	0.25 - 0.40	Sıva Üstü	IP65	1	106,00
MKS1TMK-0.63	0.40 - 0.63	Sıva Üstü	IP65	1	106,00
MKS1TMK-1	0.63 - 1.00	Sıva Üstü	IP65	1	106,00
MKS1TMK-1.6	1.00 - 1.60	Sıva Üstü	IP65	1	106,00
MKS1TMK-2.5	1.60 - 2.50	Sıva Üstü	IP65	1	106,00
MKS1TMK-4	2.50 - 4.00	Sıva Üstü	IP65	1	106,00
MKS1TMK-6.3	4.00 - 6.30	Sıva Üstü	IP65	1	106,00
MKS1TMK-10	6.30 - 10.0	Sıva Üstü	IP65	1	106,00
MKS1TMK-16	10.0 - 16.0	Sıva Üstü	IP65	1	106,00
MKS1TMK-20	16.0 - 20.0	Sıva Üstü	IP65	1	106,00
MKS1TMK-25	20.0 - 25.0	Sıva Üstü	IP65	1	106,00



MKS1-KES

Aksesuarlar

Ürün Kodu	Tip	Özellik	Kutu Adedi	Birim Fiyatı (TL)
MKS1-K	MKS Kutusu	Boş	1	22,00
MKS1-KE	MKS Kutusu	Acil Stop Butonlu	1	27,00
MKS1-KES	MKS Kutusu	Acil Stop Butonlu - Sinyalli	1	28,80
MKS1-YKD00	Yardımcı Kontak	2 NK	4	12,00
MKS1-YKD01	Yardımcı Kontak	1 NA + 1 NK	4	12,00
MKS1-YKD11	Yardımcı Kontak	2 NA	4	12,00
MKS1-DGR-5	Düşük Gerilim Bobini	220V	1	30,50
MKS1-DGR-6	Düşük Gerilim Bobini	400V	1	30,50
MKS1-AR-5	Açma Bobini	220V	1	30,50
MKS1-AR-6	Açma Bobini	400V	1	30,50



MKS1-YKD00



MKS1-DGR-5

Termik Korumalı



TSP-0.32

TSP-Kutulu Tip

Ürün Kodu	Akım Ayar Aralığı (A)	Montaj Tipi	Buton Kılıfı	Kutu Adedi	Birim Fiyatı (TL)
TSP-0.32	0.18 - 0.32	Sıva Üstü	IP65	1	129,00
TSP-0.55	0.30 - 0.55	Sıva Üstü	IP65	1	129,00
TSP-0.70	0.40 - 0.70	Sıva Üstü	IP65	1	129,00
TSP-1.00	0.60 - 1.00	Sıva Üstü	IP65	1	129,00
TSP-1.60	0.90 - 1.60	Sıva Üstü	IP65	1	129,00
TSP-2.50	1.50 - 2.50	Sıva Üstü	IP65	1	129,00
TSP-3.50	2.40 - 3.50	Sıva Üstü	IP65	1	129,00
TSP-5.50	3.20 - 5.50	Sıva Üstü	IP65	1	129,00
TSP-8.50	5.00 - 8.50	Sıva Üstü	IP65	1	129,00
TSP-13.0	8.00 - 13.00	Sıva Üstü	IP65	1	129,00
TSP-16.0	11.00 - 16.00	Sıva Üstü	IP65	1	129,00



TSG-0.32

TSG-Ankastre Tip

Ürün Kodu	Akım Ayar Aralığı (A)	Montaj Tipi	Buton Kılıfı	Kutu Adedi	Birim Fiyatı (TL)
TSG-0.32	0.18 - 0.32	Sıva Altı	IP65	1	129,00
TSG-0.55	0.30 - 0.55	Sıva Altı	IP65	1	129,00
TSG-0.70	0.40 - 0.70	Sıva Altı	IP65	1	129,00
TSG-1.00	0.60 - 1.00	Sıva Altı	IP65	1	129,00
TSG-1.60	0.90 - 1.60	Sıva Altı	IP65	1	129,00
TSG-2.50	1.50 - 2.50	Sıva Altı	IP65	1	129,00
TSG-3.50	2.40 - 3.50	Sıva Altı	IP65	1	129,00
TSG-5.50	3.20 - 5.50	Sıva Altı	IP65	1	129,00
TSG-8.50	5.00 - 8.50	Sıva Altı	IP65	1	129,00
TSG-13.0	8.00 - 13.00	Sıva Altı	IP65	1	129,00
TSG-16.0	11.00 - 16.00	Sıva Altı	IP65	1	129,00



Seviye Kontrol Flatörleri



SKF

Kobra Kafalı

Ürün Kodu	Faz Sayısı	Kablo Uzunluğu (m)	Birim Fiyatı (TL)
SKF-0.5	1	0,50	33,00
SKF	1	1,75	39,00
SKF-3	1	3	43,00
SKF-5	1	5	52,00
SKF-10	1	10	75,00
SKF-15	1	15	98,00
SKF-20	1	20	127,00
SKF-35	1	35	189,00



SKF1A

Ampul Kafalı

Ürün Kodu	Faz Sayısı	Kablo Uzunluğu (m)	Birim Fiyatı (TL)
SKF1A-1*	1	1	35,00
SKF1A*	1	1,75	39,00
SKF1A-3*	1	3	43,00
SKF1A-5*	1	5	52,00
SKF1A-10*	1	10	75,00
SKF1A-15*	1	15	98,00
SKF1A-20*	1	20	127,00
SKF1A-30*	1	30	167,00

* Kodun sonuna "N" harfi gelirse Neoprene kablo ile tedarik edilir. (Fiyat Sorunuz.)



SK5P

Siviç Hareketli

Ürün Kodu	Ani Hareketli	Paslanmaz Şamandıra	Birim Fiyatı (TL)
SK5P	√		55,00
SK5B		√	95,00



HNY11

HJ11A09UG

Kontaktörler

HN Serisi Kontaktörler



HN0901NU



HN1301NU



HN40NU

Ürün Kodu	Anma Akımı (A) 380V AC3	Anlık Termik Akımı (A) I _{th}	Yardımcı Kontaktlar	Güç (kW)			Kutu Adedi	Birim Fiyatı (TL)
				220-240V	380-415V	660V		
HN0901N*	9	20	1 NK	2,2	4	4,5	1	36,50
HN0910N*	9	20	1 NA	2,2	4	4,5	1	36,50
HN1301N*	13	20	1 NK	3,2	6	6,5	1	40,60
HN1310N*	13	20	1 NA	3,2	6	6,5	1	40,60
HN1701N*	17	30	1 NK	4	7,5	8,5	1	51,60
HN1710N*	17	30	1 NA	4	7,5	8,5	1	51,60
HN2501N*	25	30	1 NK	6	11	12,5	1	61,00
HN2510N*	25	30	1 NA	6	11	12,5	1	61,00
HN33N*	33	45		7,5	15	18,5	1	69,80
HN40N*	40	45		11	22	30	1	77,30



HNMK1



HNYU22



HNYB11

Aksesuarlar

Ürün Kodu	Özellik	Kontakt Düzeni	Kutu Adedi	Birim Fiyatı (TL)
HNMK1	9-13 A için Kilitleme Aparatı		1	4,50
HNYU04	9-65 A için Üst Yardımcı Kontak	4 NK	1	21,20
HNYU40	9-65 A için Üst Yardımcı Kontak	4 NA	1	21,20
HNYU13	9-65 A için Üst Yardımcı Kontak	1 NA + 3 NK	1	21,20
HNYU31	9-65 A için Üst Yardımcı Kontak	3 NA + 1 NK	1	21,20
HNYU22	9-65 A için Üst Yardımcı Kontak	2 NA + 2 NK	1	21,20
HNYU20	9-65 A için Üst Yardımcı Kontak	2 NA	1	13,00
HNYU02	9-65 A için Üst Yardımcı Kontak	2 NK	1	13,00
HNYU11	9-65 A için Üst Yardımcı Kontak	1 NA + 1 NK	1	13,00
HNYB11	17-65 A için Yan Yardımcı Kontak	1 NA + 1 NK	5	9,10

Kontaktör Bobini

Ürün Kodu	Özellik	Kutu Adedi	Birim Fiyatı (TL)
IH13*	HN09-HN13	1	12,70
IH25*	HN17-HN40	1	14,70

*Gerilim Seçimi için aşağıdaki kodları kullanınız



IH13U

Kod	Gerilim
B	440V / 50 HZ
C	366V / 50 HZ
D	110-115V / 50-60 HZ
F	24V / 50-60 HZ
G	48V / 50HZ
U	220-230V / 50-60 HZ
W	380-400V / 50-60 HZ
X	220-240V / 50 HZ
Z	480-500V / 50 HZ



JA25A

Termik Röle

Ürün Kodu	Akım Ayar Aralığı (A)	Kutu Adedi	Birim Fiyatı (TL)
JA25A	0.15 - 0.25	1	42,20
JA25B	0.22 - 0.33	1	42,20
JA25C	0.30 - 0.45	1	42,20
JA25D	0.42 - 0.63	1	42,20
JA25E	0.60 - 0.90	1	42,20
JA25F	0.85 - 1.27	1	42,20
JA25G	1.20 - 1.75	1	42,20
JA25H	1.70 - 2.60	1	42,20
JA25I	2.50 - 3.70	1	42,20
JA25L	3.60 - 5.40	1	42,20
JA25M	5.30 - 7.50	1	42,20
JA25N	7.30 - 10.2	1	42,20
JA25O	10.0 - 15.0	1	44,10
JA25P	13.5 - 20.0	1	44,10
JA25Q	18.0 - 26.0	1	44,10



HJ12X09UB

Kontaktörlü ve Termik Röleli Direkt Yol Vericiler

HJ12 - HJ22 Kutulu

Ürün Kodu	Tip	Akım Ayar Aralığı (A)	Kontaktör Anma Akımı (A) 380V	Güç (kW) 380 - 415V	Kutu Ebadı	Birim Fiyatı (TL)
HJ12X09UA	Start ve reset butonlu kutu	0.15 - 0.25	9	0,06	2. Boy	132,00
HJ12X09UB*	Start ve reset butonlu kutu	0.22 - 0.33	9	0,09	2. Boy	132,00
HJ12X09UC*	Start ve reset butonlu kutu	0.30 - 0.45	9	0,12	2. Boy	132,00
HJ12X09UD*	Start ve reset butonlu kutu	0.42 - 0.63	9	0,15	2. Boy	132,00
HJ12X09UE*	Start ve reset butonlu kutu	0.60 - 0.90	9	0,24	2. Boy	132,00
HJ12X09UF*	Start ve reset butonlu kutu	0.85 - 1.27	9	0,37	2. Boy	132,00
HJ12X09UG*	Start ve reset butonlu kutu	1.20 - 1.75	9	0,55	2. Boy	132,00
HJ12X09UH*	Start ve reset butonlu kutu	1.70 - 2.60	9	1,1	2. Boy	132,00
HJ12X09UI*	Start ve reset butonlu kutu	2.50 - 3.70	9	1,5	2. Boy	132,00
HJ12X09UL*	Start ve reset butonlu kutu	3.60 - 5.40	9	2,2	2. Boy	132,00
HJ12X09UM*	Start ve reset butonlu kutu	5.30 - 7.50	9	3	2. Boy	132,00
HJ12X13UN*	Start ve reset butonlu kutu	7.30 - 10.2	13	4	2. Boy	133,00
HJ22X17UO*	Start ve reset butonlu kutu	10.0 - 15.0	17	5,5	4. Boy	163,00
HJ22X25UP*	Start ve reset butonlu kutu	13.5 - 20.0	25	7,5	4. Boy	163,00
HJ22X25UQ*	Start ve reset butonlu kutu	18.0 - 26.0	25	11	4. Boy	163,00

*Kodun sonuna S konulduğunda S100K sinyal lambası kutuya montajlanır (S100NK Fiyatı eklenmelidir.)



HJ11A09UG

HJ11 - HJ 21 Kutulu

Ürün Kodu	Tip	Akım Ayar Aralığı (A)	Kontaktör Anma Akımı (A) 380V	Güç (kW) 380 - 415V	Kutu Ebadı	Birim Fiyatı (TL)
HJ11A09UG	ışıklı aç-kapa Anahtarlı, reset butonlu ve kablolu 10 mm sinyal lambalı kutu	1.20 - 1.75	9	0.55	1. Boy	130,00
HJ11A09UH		1.70 - 2.60	9	1.10	1. Boy	130,00
HJ11A09UI		2.50 - 3.70	9	1.50	1. Boy	130,00
HJ11A09UL		3.60 - 5.40	9	2.20	1. Boy	130,00
HJ11A09UM		5.30 - 7.50	9	3.00	1. Boy	130,00
HJ11A13UN		7.30 - 10.2	13	4.00	1. Boy	133,00
HJ21A17UO		10.0 - 15.0	17	5,50	3. Boy	153,00
HJ21A25UP		13.5 - 20.0	25	7,50	3. Boy	160,00
HJ21A25UQ		18.0 - 26.0	25	11.00	3. Boy	160,00

Boş Kutu

Ürün Kodu	Tip	Kutu Adedi	Birim Fiyatı (TL)
HJ11	1. Boy	1	32,00
HJ12	2. Boy	1	34,00
HJ21	3. Boy	1	34,20
HJ22	4. Boy	1	37,60



Endüstriyel Röleler ve Soketler



RE1P08DC024

Endüstriyel Röleler

Ürün Kodu	Pin Sayısı	Bobin Gerilimi	Kontakt Sayısı	Kutu Adedi	Birim Fiyatı (TL)
RE1P08AC012	8 pinli	12V AC	2 Değişken Kontak	25	28,30
RE1P08AC024	8 pinli	24V AC	2 Değişken Kontak	25	28,30
RE1P08AC048	8 pinli	48V AC	2 Değişken Kontak	25	28,30
RE1P08AC110	8 pinli	110V AC	2 Değişken Kontak	25	28,30
RE1P08AC220	8 pinli	230V AC	2 Değişken Kontak	25	28,30
RE1P08DC012	8 pinli	12V DC	2 Değişken Kontak	25	28,30
RE1P08DC024	8 pinli	24V DC	2 Değişken Kontak	25	28,30
RE1P08DC048	8 pinli	48V DC	2 Değişken Kontak	25	28,30
RE1P08DC110	8 pinli	110V DC	2 Değişken Kontak	25	28,30
RE1P11AC012	11 pinli	12V AC	3 Değişken Kontak	25	30,30
RE1P11AC024	11 pinli	24V AC	3 Değişken Kontak	25	30,30
RE1P11ACD48	11 pinli	48V AC	3 Değişken Kontak	25	30,30
RE1P11AC110	11 pinli	110V AC	3 Değişken Kontak	25	30,30
RE1P11AC220	11 pinli	230V AC	3 Değişken Kontak	25	30,30
RE1P11DC012	11 pinli	12V DC	3 Değişken Kontak	25	30,30
RE1P11DC024	11 pinli	24V DC	3 Değişken Kontak	25	30,30
RE1P11DC048	11 pinli	48V DC	3 Değişken Kontak	25	30,30
RE1P11DC110	11 pinli	110V DC	3 Değişken Kontak	25	30,30



RS1P08G1

Röle Soketleri

Ürün Kodu	Pin Sayısı	Renk*	Kutu Adedi	Birim Fiyatı (TL)
RS1P08*1	8 pinli	M H G	10	8,00
RS1P11*1	11 pinli	M H G	10	9,75

*Renk Seçeneği; M: Mavi, H: Siyah, G: Gri



SSS5X



SSRP1DB012



RR3VP01



RZ3A1A60S2



RR3MP4FP



RR3MP1N



RZ4A3M708P



RZ4D1S208K



RR3ZTS30

Elektronik Ürünler

Solid State Röleler



SSRP1DB040



SSRP1DA025



SSS1X



SSS5X



SSS5F



RR3ZTS30



RR3VP01



RR3LL01



RR3FR01



RR3MP1N



RR3MP4FP

Ürün Kodu	Kontrol Gerilimi	Montaj	Faz	Yük Gerilimi	Yük Akımı	Kutu Adedi	Birim Fiyatı (TL)
SSRP1DA012	4 - 32 VDC	Panel Montaj	1 Faz	24-320V AC	12A	1	35,00
SSRP1DA025	4 - 32 VDC	Panel Montaj	1 Faz	24-320V AC	25A	1	37,00
SSRP1DA040	4 - 32 VDC	Panel Montaj	1 Faz	24-320V AC	40A	1	52,00
SSRP1DB012	4 - 32 VDC	Panel Montaj	1 Faz	50-480V AC	12A	1	55,00
SSRP1DB025	4 - 32 VDC	Panel Montaj	1 Faz	50-480V AC	25A	1	92,00
SSRP1DB040	4 - 32 VDC	Panel Montaj	1 Faz	50-480V AC	40A	1	100,00
SSRP1DC050	4 - 32 VDC	Panel Montaj	1 Faz	50-640V AC	50A	1	105,00
SSRP1DC070	4 - 32 VDC	Panel Montaj	1 Faz	50-640V AC	70A	1	117,00
SSRP1DC100	4 - 32 VDC	Panel Montaj	1 Faz	50-640V AC	100A	1	136,00
SSRP1DC120	4 - 32 VDC	Panel Montaj	1 Faz	50-640V AC	120A	1	168,00

Solid State Soğutucular

Ürün Kodu	Montaj	Boyut	Özellik	Kutu Adedi	Birim Fiyatı (TL)
SSS1X	Ray Tipi	45 x 75 mm	Fansız	1	25,00
SSS2X	Ray Tipi	45 x 100 mm	Fansız	1	33,00
SSS2F	Ray Tipi	45 x 100 mm	Fanlı	1	80,00
SSS4X	Ray Tipi	100 x 75 mm	Fansız	1	50,00
SSS4F	Ray Tipi	100 x 75 mm	Fanlı	1	97,00
SSS5X	Ray Tipi	100 x 100 mm	Fansız	1	63,00
SSS5F	Ray Tipi	100 x 100 mm	Fanlı	1	110,00

Ray Tipi Elektronik Röleler

Zaman Röleleri

Ürün Kodu	Besleme Gerilimi	Zaman Aralığı	Fonksiyon				Kontrol Çıkışı	Kutu Adedi	Birim Fiyatı (TL)
			F1	F2	F3	F4			
RR3ZTC01	24 VDC/VAC-220VAC	0,06 sn. - 30 saat	√	√	√	√	1 inversör röle 10A/250V AC	10	53,00
RR3ZTC02*		0,6 sn. - 10 saat			√*	√*	1 inversör röle 10A/250V AC	10	56,00
RR3ZTS30		0,1-30 sn.ayarlı	√				1 inversör röle 10A/250V AC	10	48,00
RR3ZTS60		0,1-60 sn.ayarlı	√				1 inversör röle 10A/250V AC	10	48,00

F1.Çekmede gecikme / F2. Brakmada Gecikme / F3. Açık başlangıçlı Flaşör / F4. Kapalı başlangıçlı Flaşör
*Açık ve kapalı süreleri ayrı ayrı ayarlanabilir

Gerilim Koruma

Ürün Kodu	Besleme Gerilimi	Bırakmada Gecikme	Aşırı Gerilim Koruması	Düşük Gerilim Koruması	Faz Sırası ve Faz Kaybı Koruması	Kontrol Çıkışı	Kutu Adedi	Birim Fiyatı (TL)
RR3VP01	220 VAC	0,1 - 20 sn. ayarlı	230-300 VAC arası ayarlı	150-210 VAC arası ayarlı	monofaze	1 env röle 10A/250V AC	10	67,00
RR3VP02					trifaze	1 env röle 10A/250V AC	10	72,00

Sıvı Seviye Kontrol

Ürün Kodu	Besleme Gerilimi	Elektrot	Hassasiyet Ayarı(kΩ)	Kontrol Çıkışı	Kutu Adedi	Birim Fiyatı (TL)
RR3LL01	220 VAC	taban,alt,üst	2 - 50	1 inversör röle 10A/250V AC	10	62,00

Fotosel Rölesi

Ürün Kodu	Besleme Gerilimi	Lux Ayarı	Gecikme	Kumanda	Koruma	Kontrol Çıkışı	Kutu Adedi	Birim Fiyatı (TL)
RR3FR01	220 VAC	1-10 LUX	25s-40s	Otomatik	-	1 env röle 10A/250V AC	10	62,00
RR3FR02		1-10 LUX	25s-40s	Otomatik veya manuel	Sigorta	1 env röle 10A/250V AC	10	67,00

Motor Koruma

Ürün Kodu	Besleme Gerilimi (AC)	Gerilim Dengesizliği	Faz Kaybı, Faz sırası	Sıcaklık Koruması	Kontrol Çıkışı	Kutu Adedi	Birim Fiyatı (TL)	
RR3MP1N	220V AC	%20	√		1 inversör röle 10A/250V AC	10	47,00	
RR3MP2N		%40	√		1 inversör röle 10A/250V AC	10	47,00	
RR3MP2F		%40	√	√		1 inversör röle 10A/250V AC	10	51,00
RR3MP2FP		%40	√	√	√	1 inversör röle 10A/250V AC	10	55,00
RR3MP4F		%5-15	√	√		1 inversör röle 10A/250V AC	10	65,00
RR3MP4FP		%5-15	√	√	√	1 inversör röle 10A/250V AC	10	67,00

Yıldız Üçgen

Ürün Kodu	Besleme Gerilimi	Zaman Aralığı	Fonksiyon	Kontrol Çıkışı	Kutu Adedi	Birim Fiyatı (TL)
RR3YU01	220V AC	Yıldız:3-30s, Geçiş:50-500ms	Yıldız Üçgen	2NA kontak 10A/250V AC	10	56,00
RR3YU02		Yıldız:3-30s,Geçiş:50-500ms, Sağ-Sol:0.6s-5dk	Yıldız Üçgen, Sağ sol rölesi	2NA kontak 10A/250V AC	10	56,00



RZ3A1A30S2



RZ3A1A60S2

Ø22 mm Elektronik Zaman Röleleri

Analog Zamanlayıcı

Ürün Kodu	Fonksiyon	Zaman Aralığı	Çalışma Gerilimi	Kontakt Sayısı	Kutu Adedi	Birim Fiyatı (TL)
RZ3A1A30M2	Çekmede Gecikme	0,5-30 dk	10-30V DC	PNP Transistör Çıkış	1	36,00
RZ3A1A60M2	Çekmede Gecikme	1-60 dk	10-30V DC	PNP Transistör Çıkış	1	36,00
RZ3A1A30S2	Çekmede Gecikme	0,1-30 sn	10-30V DC	PNP Transistör Çıkış	1	36,00
RZ3A1A60S2	Çekmede Gecikme	0,1-60 sn	10-30V DC	PNP Transistör Çıkış	1	36,00

36x36 mm Elektronik Röleler

Analog Zamanlayıcı

Tek Röleli



RZ1A1A12S-25

Ürün Kodu	Fonksiyon	Zaman Aralığı	Çalışma Gerilimi	Kontakt Sayısı	Kutu Adedi	Birim Fiyatı (TL)
RZ1A1A03*-1	Çekmede Gecikme	0.3 - 3 sn/dk	12V AC/DC	1 Değişken Kontakt	1	56,00
RZ1A1A03*-25	Çekmede Gecikme	0.3 - 3 sn/dk	24V AC/DC - 220V AC	1 Değişken Kontakt	1	56,00
RZ1A1A06*-1	Çekmede Gecikme	0.6 - 6 sn/dk	12V AC/DC	1 Değişken Kontakt	1	56,00
RZ1A1A06*-25	Çekmede Gecikme	0.6 - 6 sn/dk	24V AC/DC - 220V AC	1 Değişken Kontakt	1	56,00
RZ1A1A12*-1	Çekmede Gecikme	1.2 - 12 sn/dk	12V AC/DC	1 Değişken Kontakt	1	56,00
RZ1A1A12*-25	Çekmede Gecikme	1.2 - 12 sn/dk	24V AC/DC - 220V AC	1 Değişken Kontakt	1	56,00
RZ1A1A30*-1	Çekmede Gecikme	3 - 30 sn/dk	12V AC/DC	1 Değişken Kontakt	1	56,00
RZ1A1A30*-25	Çekmede Gecikme	3 - 30 sn/dk	24V AC/DC - 220V AC	1 Değişken Kontakt	1	56,00
RZ1A1A60S-1	Çekmede Gecikme	6 - 60 sn/dk	12V AC/DC	1 Değişken Kontakt	1	56,00
RZ1A1A60S-25	Çekmede Gecikme	6 - 60 sn/dk	24V AC/DC - 220V AC	1 Değişken Kontakt	1	56,00
RZ1A1B03*-1	Bırakmada Gecikme	0.3 - 3 sn/dk	12V AC/DC	1 Değişken Kontakt	1	56,00
RZ1A1B03*-25	Bırakmada Gecikme	0.3 - 3 sn/dk	24V AC/DC - 220V AC	1 Değişken Kontakt	1	56,00
RZ1A1B06*-1	Bırakmada Gecikme	0.6 - 6 sn/dk	12V AC/DC	1 Değişken Kontakt	1	56,00
RZ1A1B06*-25	Bırakmada Gecikme	0.6 - 6 sn/dk	24V AC/DC - 220V AC	1 Değişken Kontakt	1	56,00
RZ1A1B12*-1	Bırakmada Gecikme	1.2 - 12 sn/dk	12V AC/DC	1 Değişken Kontakt	1	56,00
RZ1A1B12*-25	Bırakmada Gecikme	1.2 - 12 sn/dk	24V AC/DC - 220V AC	1 Değişken Kontakt	1	56,00
RZ1A1B30*-1	Bırakmada Gecikme	3 - 30 sn/dk	12V AC/DC	1 Değişken Kontakt	1	56,00
RZ1A1B30*-25	Bırakmada Gecikme	3 - 30 sn/dk	24V AC/DC - 220V AC	1 Değişken Kontakt	1	56,00
RZ1A1B60S-1	Bırakmada Gecikme	6 - 60 sn/dk	12V AC/DC	1 Değişken Kontakt	1	56,00
RZ1A1B60S-25	Bırakmada Gecikme	6 - 60 sn/dk	24V AC/DC - 220V AC	1 Değişken Kontakt	1	56,00



RZ1A2C06S-2

Çift Röleli

Ürün Kodu	Fonksiyon	Zaman Aralığı	Çalışma Gerilimi	Kontakt Sayısı	Kutu Adedi	Birim Fiyatı (TL)
RZ1A2C03*-1	Çekmede ve Bırakmada Gecikme	0.3 - 3 sn/dk	12V AC/DC	1 Değişken Kontakt + 1 Normalde Açık Kontakt	1	66,00
RZ1A2C03*-2	Çekmede ve Bırakmada Gecikme	0.3 - 3 sn/dk	24V AC/DC	1 Değişken Kontakt + 1 Normalde Açık Kontakt	1	66,00
RZ1A2C03*-5	Çekmede ve Bırakmada Gecikme	0.3 - 3 sn/dk	220V AC	1 Değişken Kontakt + 1 Normalde Açık Kontakt	1	66,00
RZ1A2C06*-1	Çekmede ve Bırakmada Gecikme	0.6 - 6 sn/dk	12V AC/DC	1 Değişken Kontakt + 1 Normalde Açık Kontakt	1	66,00
RZ1A2C06*-2	Çekmede ve Bırakmada Gecikme	0.6 - 6 sn/dk	24V AC/DC	1 Değişken Kontakt + 1 Normalde Açık Kontakt	1	66,00
RZ1A2C06*-5	Çekmede ve Bırakmada Gecikme	0.6 - 6 sn/dk	220V AC	1 Değişken Kontakt + 1 Normalde Açık Kontakt	1	66,00
RZ1A2C12*-1	Çekmede ve Bırakmada Gecikme	1.2 - 12 sn/dk	12V AC/DC	1 Değişken Kontakt + 1 Normalde Açık Kontakt	1	66,00
RZ1A2C12*-2	Çekmede ve Bırakmada Gecikme	1.2 - 12 sn/dk	24V AC/DC	1 Değişken Kontakt + 1 Normalde Açık Kontakt	1	66,00
RZ1A2C12*-5	Çekmede ve Bırakmada Gecikme	1.2 - 12 sn/dk	220V AC	1 Değişken Kontakt + 1 Normalde Açık Kontakt	1	66,00
RZ1A2C30*-1	Çekmede ve Bırakmada Gecikme	3 - 30 sn/dk	12V AC/DC	1 Değişken Kontakt + 1 Normalde Açık Kontakt	1	66,00
RZ1A2C30*-2	Çekmede ve Bırakmada Gecikme	3 - 30 sn/dk	24V AC/DC	1 Değişken Kontakt + 1 Normalde Açık Kontakt	1	66,00
RZ1A2C30*-5	Çekmede ve Bırakmada Gecikme	3 - 30 sn/dk	220V AC	1 Değişken Kontakt + 1 Normalde Açık Kontakt	1	66,00
RZ1A2C60S-1	Çekmede ve Bırakmada Gecikme	6 - 60 sn/dk	12V AC/DC	1 Değişken Kontakt + 1 Normalde Açık Kontakt	1	66,00
RZ1A2C60S-2	Çekmede ve Bırakmada Gecikme	6 - 60 sn/dk	24V AC/DC	1 Değişken Kontakt + 1 Normalde Açık Kontakt	1	66,00
RZ1A2C60S-5	Çekmede ve Bırakmada Gecikme	6 - 60 sn/dk	220V AC	1 Değişken Kontakt + 1 Normalde Açık Kontakt	1	66,00

* Zaman Modu: S: saniye (sn); M: dakika(dk)

Not 1: 48x48 çerçeve talepedildiği takdirde ücretsiz olarak tedarik edilir.

Not 2: Tüm elektronik röleler RS1P08 Soketle birlikte kullanılmaktadır.



RZ1D1B-1

Dijital Zaman Röleleri

Ürün Kodu	Çalışma Gerilimi	Kontakt Sayısı	Zaman Aralığı	Fonksiyon*										Kutu Adedi	Birim Fiyatı (TL)	
				A	B	F1	F2	S1	S2	S3	S4	I	P			R
RZ1D1S-1	12V AC/DC	1 Değişken Kontakt	0.1 sn-99 h.59 min	√	√	√	√	√	√	√	√	√	√	√	1	165,00
RZ1D1S-2	24V AC/DC	1 Değişken Kontakt	0.1 sn-99 h.59 min	√	√	√	√	√	√	√	√	√	√	√	1	165,00
RZ1D1S-4	110V AC	1 Değişken Kontakt	0.1 sn-99 h.59 min	√	√	√	√	√	√	√	√	√	√	√	1	165,00
RZ1D1S-5	220V AC	1 Değişken Kontakt	0.1 sn-99 h.59 min	√	√	√	√	√	√	√	√	√	√	√	1	165,00
RZ1D1B-1	12V AC/DC	1 Değişken Kontakt	0.1 sn-99 h.59 min	√	√	√	√	√	√	√	√	√	√	√	1	170,00
RZ1D1B-2	24V AC/DC	1 Değişken Kontakt	0.1 sn-99 h.59 min	√	√	√	√	√	√	√	√	√	√	√	1	170,00
RZ1D1B-5	220V AC	1 Değişken Kontakt	0.1 sn-99 h.59 min	√	√	√	√	√	√	√	√	√	√	√	1	170,00
RZ1D1R-1	12V AC/DC	1 Değişken Kontakt	0.1 sn-99 h.59 min	√	√	√	√	√	√	√	√	√	√	√	1	170,00
RZ1D1R-2	24V AC/DC	1 Değişken Kontakt	0.1 sn-99 h.59 min	√	√	√	√	√	√	√	√	√	√	√	1	170,00
RZ1D1R-5	220V AC	1 Değişken Kontakt	0.1 sn-99 h.59 min	√	√	√	√	√	√	√	√	√	√	√	1	170,00



RZ1D1C-5

Dijital Sayıcılar

Ürün Kodu	Çalışma Gerilimi	Kontakt Sayısı	Sayma Girişi	Reset Girişi	Kutu Adedi	Birim Fiyatı (TL)
RZ1D1C-2	24V AC/DC	1 Değişken Kontakt	12-30V DC Pals	12-30V DC Pals	1	170,00
RZ1D1C-5	220V AC	1 Değişken Kontakt	12-30V DC Pals	12-30V DC Pals	1	170,00



RDA1A

Dijital Panelmetreler

Ürün Kodu	Tip	Çalışma Gerilimi	Kontakt Sayısı	Ölçme Girişi	Kutu Adedi	Birim Fiyatı (TL)
RDA1A	Ampermetre	220/230V AC	1 Değişken Kontakt	0-5 A	1	160,00
RDV1A	Voltmetre	220/230V AC	1 Değişken Kontakt	0-600V AC	1	170,00
RDH1A	Frekansmetre	220/230V AC	1 Değişken Kontakt	100-250V AC / 30-70 Hz	1	132,00



RAM1S

Motor Koruma Rölesi

Ürün Kodu	Çalışma Gerilimi	Kontakt Sayısı	Faz Sırası Koruması	Faz Kaybı Koruması	Kutu Adedi	Birim Fiyatı (TL)
RAM1S	3x380V AC	1 Değişken Kontakt	√	√	1	92,00

48x48 mm Elektronik Röleleri

Analog Zaman Röleleri

Ürün Kodu	Çalışma Gerilimi	Kontakt Sayısı	Zaman Aralığı	Fonksiyon*										Kutu Adedi	Birim Fiyatı (TL)		
				A	B	F1	F2	S1	S2	S3	S4	I	P			R	
RZ4A3M208P	24V AC/DC	2 Değişken Kontakt	0.05 sn-100 hour	√	√	√	√									1	-
RZ4A3M708P	100-230V AC/DC	2 Değişken Kontakt	0.05 sn-100 hour	√	√	√	√									1	-
RZ4A3M208K	24V AC/DC	2 Değişken Kontakt	0.05 sn-100 hour	√	√	√	√									1	-
RZ4A3M708K	100-230V AC/DC	2 Değişken Kontakt	0.05 sn-100 hour	√	√	√	√									1	-

YENİ



RZ4A3M708P

Dijital Zaman Röleleri

Ürün Kodu	Çalışma Gerilimi	Kontakt Sayısı	Zaman Aralığı	Fonksiyon*										Kutu Adedi	Birim Fiyatı (TL)		
				A	B	F1	F2	S1	S2	S3	S4	I	P			R	
RZ4D1S108P	12V AC/DC	1 Değişken Kontakt	0.1 sn-99 h.59 min	√	√	√	√	√	√	√	√	√	√	√	√	1	175,00
RZ4D1S208P	24V AC/DC	1 Değişken Kontakt	0.1 sn-99 h.59 min	√	√	√	√	√	√	√	√	√	√	√	√	1	175,00
RZ4D1S408P	110V AC	1 Değişken Kontakt	0.1 sn-99 h.59 min	√	√	√	√	√	√	√	√	√	√	√	√	1	175,00
RZ4D1S508P	230V AC	1 Değişken Kontakt	0.1 sn-99 h.59 min	√	√	√	√	√	√	√	√	√	√	√	√	1	175,00
RZ4D1S108K	12V AC/DC	1 Değişken Kontakt	0.1 sn-99 h.59 min	√	√	√	√	√	√	√	√	√	√	√	√	1	183,00
RZ4D1S208K	24V AC/DC	1 Değişken Kontakt	0.1 sn-99 h.59 min	√	√	√	√	√	√	√	√	√	√	√	√	1	183,00
RZ4D1S408K	110V AC	1 Değişken Kontakt	0.1 sn-99 h.59 min	√	√	√	√	√	√	√	√	√	√	√	√	1	183,00
RZ4D1S508K	230V AC	1 Değişken Kontakt	0.1 sn-99 h.59 min	√	√	√	√	√	√	√	√	√	√	√	√	1	183,00
RZ4D1B108P	12V AC/DC	1 Değişken Kontakt	0.1 sn-99 h.59 min	√	√	√	√	√	√	√	√	√	√	√	√	1	180,00
RZ4D1B208P	24V AC/DC	1 Değişken Kontakt	0.1 sn-99 h.59 min	√	√	√	√	√	√	√	√	√	√	√	√	1	180,00
RZ4D1B508P	230V AC	1 Değişken Kontakt	0.1 sn-99 h.59 min	√	√	√	√	√	√	√	√	√	√	√	√	1	180,00
RZ4D1B108K	12V AC/DC	1 Değişken Kontakt	0.1 sn-99 h.59 min	√	√	√	√	√	√	√	√	√	√	√	√	1	188,00
RZ4D1B208K	24V AC/DC	1 Değişken Kontakt	0.1 sn-99 h.59 min	√	√	√	√	√	√	√	√	√	√	√	√	1	188,00
RZ4D1B508K	230V AC	1 Değişken Kontakt	0.1 sn-99 h.59 min	√	√	√	√	√	√	√	√	√	√	√	√	1	188,00
RZ4D1R108P	12V AC/DC	1 Değişken Kontakt	0.1 sn-99 h.59 min	√	√	√	√	√	√	√	√	√	√	√	√	1	180,00
RZ4D1R208P	24V AC/DC	1 Değişken Kontakt	0.1 sn-99 h.59 min	√	√	√	√	√	√	√	√	√	√	√	√	1	180,00
RZ4D1R508P	230V AC	1 Değişken Kontakt	0.1 sn-99 h.59 min	√	√	√	√	√	√	√	√	√	√	√	√	1	180,00
RZ4D1R108K	12V AC/DC	1 Değişken Kontakt	0.1 sn-99 h.59 min	√	√	√	√	√	√	√	√	√	√	√	√	1	188,00
RZ4D1R208K	24V AC/DC	1 Değişken Kontakt	0.1 sn-99 h.59 min	√	√	√	√	√	√	√	√	√	√	√	√	1	188,00
RZ4D1R508K	230V AC	1 Değişken Kontakt	0.1 sn-99 h.59 min	√	√	√	√	√	√	√	√	√	√	√	√	1	188,00

YENİ



RZ4D1S208K

Dijital Sayıcılar

Ürün Kodu	Çalışma Gerilimi	Kontakt Sayısı	Sayma Girişi	Reset Girişi	Kutu Adedi	Birim Fiyatı (TL)
RZ4D1C208P	24V AC/DC	1 Değişken Kontakt	12-30V Dc Pals	12-30V Dc Pals	1	180,00
RZ4D1C508P	230V AC	1 Değişken Kontakt	12-30V Dc Pals	12-30V Dc Pals	1	180,00
RZ4D1C208K	24V AC/DC	1 Değişken Kontakt	12-30V Dc Pals	12-30V Dc Pals	1	188,00
RZ4D1C508K	230V AC	1 Değişken Kontakt	12-30V Dc Pals	12-30V Dc Pals	1	188,00

YENİ



RZ4D1S208P

*Fonksiyonlar

A: Çekmede Gecikme

B: Bırakmada Gecikme

F1: Flaşör, Çekmede Gecikme

F2: Flaşör, Bırakmada Gecikme

S1: Startlı Bırakmada Gecikme

S2: Startlı Çekmede Gecikme

S3: Start Kesilmesi ile Bırakmada.

S4: Startlı Çekmede Gecikme (2)

I: Bekleme (Inhibit)

P: Ön Panelden Start

R: Reserv

ECKR Elektrikli Cihaz Koruma Rölesi

Elektrik kesintileri sonrasında yaşanan voltaj değişikliklerine karşı koruma

Emas A.Ş. patentiyle Dijital ve Analog modelleriyle

Zamansız elektrik kesintileri sonrasında ve ani voltaj değişiklikleri nedeniyle elektrikli cihazlarınızın arızalanmasına son verecek,

ECKR ile;

- Elektrik kesintileri sonrasında yaşanan voltaj değişikliklerine karşı evinizdeki tüm cihazlar korunur.
- Elektrik enerjisinden güvenli şekilde faydalanılır,
- İşyerlerinizde; Makinalarınızın kontrol pano ve ekipmanları, PLC panoları, bilgisayarlar, monitörler, TV ekranları ve diğer tüm elektrikli cihazlar, elektrik dalgalanmalarından, voltaj yükselme ve alçalmalarının vereceği zararlardan korunur.

ECKR Teknik Özellikler

Teknik Bilgiler	
Mekanik Ömür	500.000
Elektronik Ömür	10.000
Çalışma Sıcaklığı	-5/+40 °C
Koruma Sınıfı	IP 20
Çalışma Gerilimi	150-260V AC
Nominal Kontakt Akımı	40 A
Minimum, Maksimum Gerilim	150-260V AC
Maksimum Kontakt Gücü	10.500 VA
Çalışma Frekansı	50 Hz
Çalışma Gücü	2 W
Maksimum Peak Akım	4500 A
Maksimum Peak Gerilim	6000 V
Ağırlık	ECKR1D 147±5 gr. ECKR1A 140±5 gr.
Cevaplama Süresi	8 - 20 µs
Clamping Gerilim	775 V
Clamping Akım	Ip 50 Amp.
Koruma Kapasitesi	125 J (joules)
Standart	TS EN 60255

- Elektrik kesintileri sonrasında yaşanan voltaj değişikliklerine karşı koruma
- Yüksek enerji piklerine karşı koruma
- Düşük (<150V) ve Yüksek (>260V) gerilim seviyelerine karşı koruma
- Ayarlanabilir açılış gecikmesi (10-99 sn)
- 2 koruma modu
- Çıkış ve koruma modu takip ledleri
- 3 dijital display (ECKR1D)
- 35 mm'lik raya montaj edilebilir

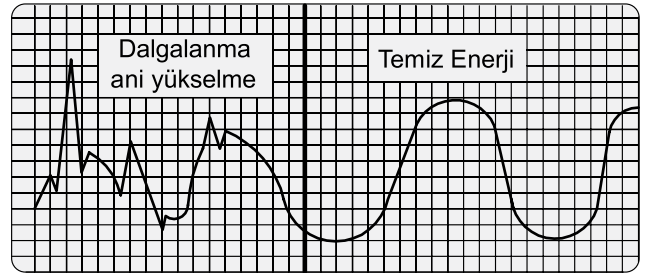

ECKR UYGULAMA Şeması

ECKR1D-ECKR1A

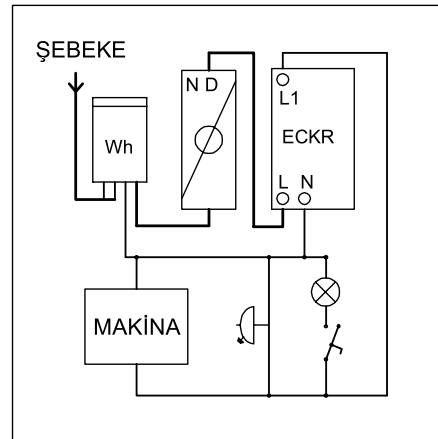
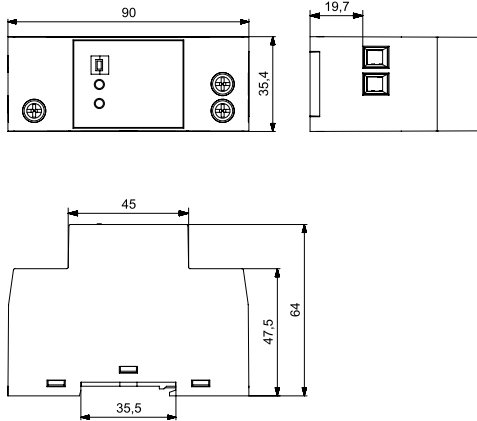

ECKR1A



ECKR1D

Ürün Kodu	Özellik	Nominal Gerilim	Kutu Adedi	Birim Fiyatı (TL)
ECKR1A	Analog	220V AC	1	66,00
ECKR1D	Dijital (Gerilim göstergeli)	220V AC	1	87,00

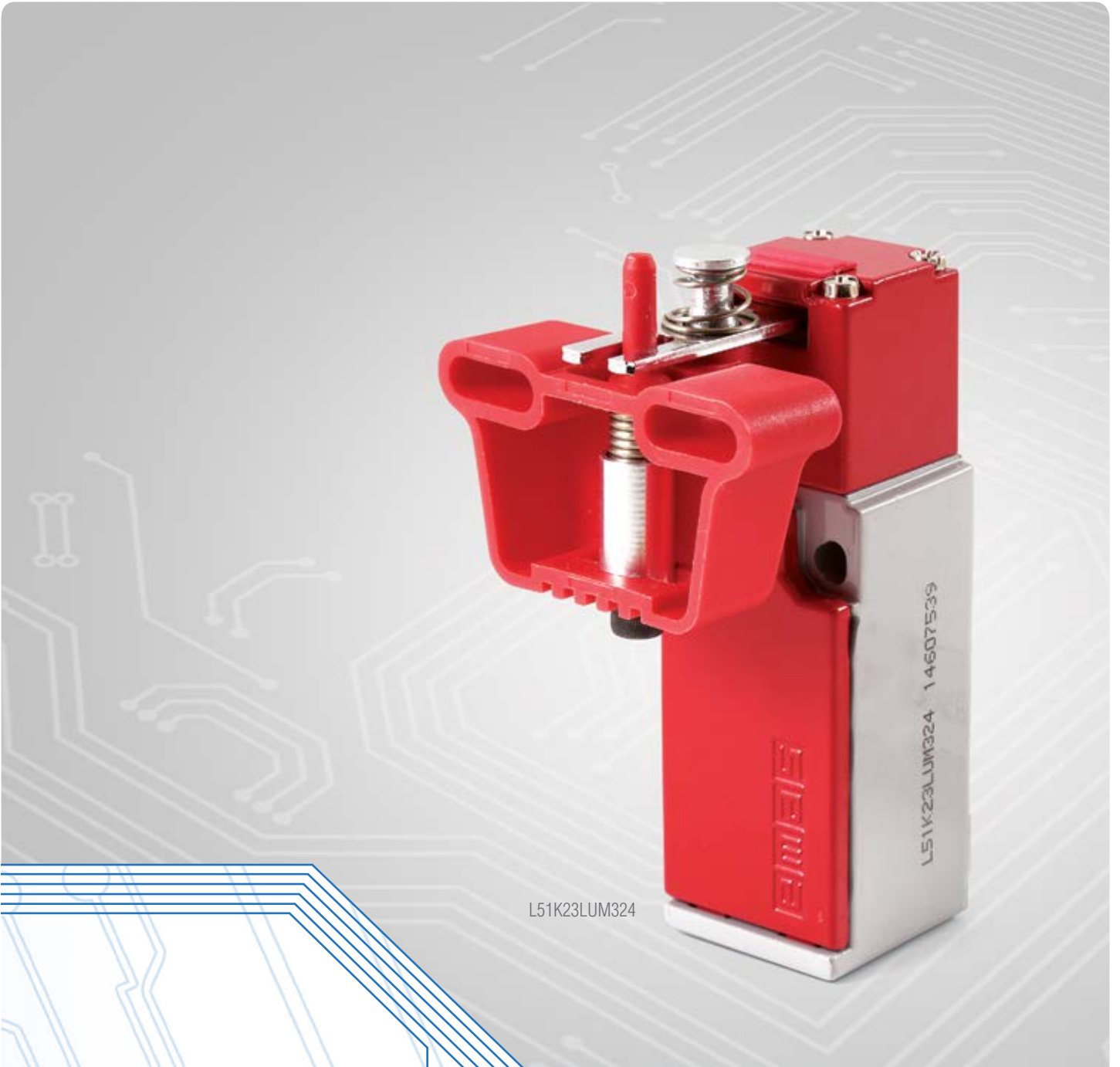

L51K23LUM324

Güvenlik Grubu Ürünleri



CP200EP



CP200EA30

Acil Stop Butonu

CP/CM Serisi Şoklu Tip Acil Stop

Ürün Kodu	Tip	Kontakt Düzeni	Çap (mm)	Renk	Kutu Adedi	Birim Fiyatı (TL)
CP200E30		1 NK	30	●	10	16,10
CP200ES30	Sinyalli	1 NK	30	●	10	16,10
CP200EA30	Anahtarlı	1 NK	30	●	10	29,80
CP200ECN30	Çekmeli	1 NK	30	●	10	17,30
CP200ECS30	Sinyalli, Çekmeli	1 NK	30	●	10	20,30
CP200E	Çevirmeli	1 NK	40	●	10	16,10
CP200EE	Çevirmeli, Etiketli	1 NK	40	●	10	16,10
CP200EK30	Çevirmeli	1 NK	30	●	10	16,10
CP200EP	Pencereli	1 NK	40	●	10	18,10
CM200E	Çevirmeli	1 NK	40	●	10	18,60
CM200EE	Çevirmeli, Etiketli	1 NK	40	●	10	18,60



B200E30



B200EE

B Serisi Acil Stop

Ürün Kodu	Tip	Kontakt Düzeni	Çap (mm)	Renk	Kutu Adedi	Birim Fiyatı (TL)
B200E30		1 NK	30	●	10	14,50
B102E30		1 NA + 1 NK	30	●	10	19,20
B200E		1 NK	40	●	10	14,50
B200EE	Etiketli	1 NK	40	●	10	14,50
B102E		1 NA + 1 NK	40	●	10	19,20
B200E60		1 NK	60	●	5	14,50
B102E60		1 NA + 1 NK	60	●	5	19,20
B200EG		1 NK	40	●	10	14,50



KB12E

KB Serisi Acil Stop

Ürün Kodu	Kontakt Düzeni	Renk	Kutu Adedi	Birim Fiyatı (TL)
KB12E	1 NK	●	10	19,00
KB14E	1 NA + 1 NK	●	10	21,60



H200EE

H Serisi Acil Stop (30 mm)

Ürün Kodu	Tip	Kontakt Düzeni	Çap (mm)	Renk	Kutu Adedi	Birim Fiyatı (TL)
H200EE	Çevirmeli, Etiketli	1 NK	40	●	10	16,00



PK1SE

Acil Stop Kumanda Kutusu

PK Serisi

Ürün Kodu	Buton Sayısı	Özellik	Kutu Rengi	Kutu Adedi	Birim Fiyatı (TL)
PK1SE	Tekli	Acil Stop Butonlu	Sarı-Siyah	1	33,30



P1EC400E40K



P1C400E72

P Serisi

Ürün Kodu	Buton Sayısı	Özellik	Kutu Rengi	Kutu Adedi	Birim Fiyatı (TL)
P1EC400E40	Tekli	Acil Stop	Sarı-Siyah	1	23,30
P1EC400E40K	Tekli	Acil Stop, Etiketli	Sarı-Siyah	1	29,20
P1C400E72	Tekli	72mm. Acil Stop	Gri-Siyah	1	25,50
PA304E40LED1	Tekli	Acil Stop, Işıklı Etiketli	Sarı-Siyah	1	48,30



M1C200E40

M Serisi (Metal)

Ürün Kodu	Buton Sayısı	Özellik	Kutu Rengi	Kutu Adedi	Birim Fiyatı (TL)
M1C200E40	Tekli	Acil Stop	Sarı-Gri	1	51,10
M1C200EE	Tekli	Acil Stop, Etiketli	Sarı-Gri	1	51,10



L5K23LEM411



L5K23BEM621



L5K23LUM324



L5K23LUM323

Sınır Şalter

L5 Serisi, Plastik Gövde Yavaş Hareketli

Ürün Kodu	Uç Eleman Tipi	Duyar Blok Konstrüksiyonu	Uç Eleman Malzeme	Kutu Adedi	Birim Fiyatı (TL)
L5K23LEM411*	Menteşe	Plastik	Metal	1	22,50
L5K23LEM412*	Menteşe	Plastik	Metal	1	22,50
L5K23LEM511*	Menteşe	Plastik	Metal	1	22,50
L5K23LEM621*	Menteşe	Plastik	Metal	1	22,50
L5K23LEM622*	Menteşe	Plastik	Metal	1	22,50
L5K23BEM621*	Döner Uç	Plastik	Metal	1	26,80
L5K23LUM321*	Kıvrık Anahtar	Plastik	Metal	1	30,00
L5K23LUM322*	Düz Anahtar	Plastik	Metal	1	30,00
L5K23LUM323*	Toleranslı Anahtar	Plastik	Metal	1	35,00
L5K23LUM324*	Toleranslı Anahtar	Plastik	Metal	1	40,00
L5K23CPDE*	Acil Stop	Plastik	Plastik	1	29,40



L51K23LUM321



L51K23HUM112

L51 Serisi, Metal Gövde, Yavaş Hareketli

Ürün Kodu	Uç Eleman Tipi	Duyar Blok Konstrüksiyonu	Uç Eleman Malzeme	Kutu Adedi	Birim Fiyatı (TL)
L51K23LUM321*	Kıvrık Anahtar	Metal	Metal	1	44,80
L51K23LUM322*	Düz Anahtar	Metal	Metal	1	44,80
L51K23LUM323*	Toleranslı Anahtar	Metal	Metal	1	49,60
L51K23LUM324*	Toleranslı Anahtar	Metal	Metal	1	53,70
L51K23HUM111*	Metal Halka	Metal	Metal	1	42,40
L51K23HUM112*	Metal Halka, Resetli	Metal	Metal	1	57,90



L52K23HUM111



L52K23HUM112

L52 Serisi, Metal Gövde, Yavaş Hareketli

Ürün Kodu	Uç Eleman Tipi	Duyar Blok Konstrüksiyonu	Uç Eleman Malzeme	Kutu Adedi	Birim Fiyatı (TL)
L52K23LUM321*	Kıvrık Anahtar	Metal	Metal	1	54,80
L52K23LUM322*	Düz Anahtar	Metal	Metal	1	54,80
L52K23LUM323*	Toleranslı Anahtar	Metal	Metal	1	59,60
L52K23LUM324*	Toleranslı Anahtar	Metal	Metal	1	63,70
L52K23HUM111*	Metal Halka	Metal	Metal	1	52,40
L52K23HUM112*	Metal Halka, Resetli	Metal	Metal	1	67,90

* Pozitif açma özellikli

Not:K25 (2NK+1NA) VE K27 (2NA+1NK) istenirse ürünün birim fiyatına 8,20TL eklenir.



CEKPB



CEKPAB

Çift El Kontrol Paneli

Ürün Kodu	Açıklama	Ayak	Birim Fiyatı (TL)
CEKP3	2 Yan, 3 Orta Delikli		635,00
CEKP3G	2 Yan, 3 Orta Delikli, Gri		635,00
CEKP5	2 Yan, 5 Orta Delikli		650,00
CEKPA	2 Yan, 3 Orta Delikli	√	890,00
CEKPB	1 adet CM200E (orta), 2 adet CM100MY (2 yan)		680,00
CEKPAB	1 adet CM200E (orta), 2 adet CM100MY (2 yan)	√	950,00

Ürün Kodu	Aksesuar	Birim Fiyatı (TL)
CEKA	Çift El Kontrol Paneli İçin Ayak	270,00

VT2050

CSM02

VTKAMD

VTKAMA

CSM10

Vinç Grubu Ürünler

Vinç Kumanda Kutuları



PVK2E



PVK4E

PVK Serisi IP 65

Ürün Kodu	Buton Sayısı	Kutu Rengi	Kutu Adedi	Birim Fiyatı (TL)
PVK2E	2	Sarı-Siyah	1	54,80
PVK3E	3	Sarı-Siyah	1	74,70
PVK4E	4	Sarı-Siyah	1	86,60
PVK5E	5	Sarı-Siyah	1	105,00
PVK6E	6	Sarı-Siyah	1	116,90
PVK7E	7	Sarı-Siyah	1	163,20
PVK8E	8	Sarı-Siyah	1	175,10



PV3E30B4



PV5T1X44

PV Serisi IP 65

Ürün Kodu	Buton Sayısı	Hız	Kutu Rengi	Kutu Adedi	Birim Fiyatı (TL)
PV3T1X2	2	Tek Hızlı	Sarı-Siyah	1	62,00
PV3T1X4	2	Çift Hızlı	Sarı-Siyah	1	73,00
PV3E30B2	3	Tek Hızlı	Sarı-Siyah	1	76,00
PV3E30B4	3	Çift Hızlı	Sarı-Siyah	1	88,00
PV4X22	4	Tek Hızlı	Sarı-Siyah	1	97,00
PV4X42	4	Çift Tek Hızlı	Sarı-Siyah	1	109,00
PV4X44	4	Çift Hızlı	Sarı-Siyah	1	120,00
PV5T1X22	4	Tek Hızlı	Sarı-Siyah	1	99,00
PV5T1X44	4	Çift Hızlı	Sarı-Siyah	1	122,00
PV5E30B22	5	Tek Hızlı	Sarı-Siyah	1	113,00
PV5E30B42	5	Çift-Tek Hızlı	Sarı-Siyah	1	125,00
PV5E30B44	5	Çift Hızlı	Sarı-Siyah	1	136,00
PV7T1X222	6	Tek Hızlı	Sarı-Siyah	1	137,00
PV7T1X444	6	Çift Hızlı	Sarı-Siyah	1	172,00
PV7E30B222	7	Tek Hızlı	Sarı-Siyah	1	152,00
PV7E30B444	7	Çift Hızlı	Sarı-Siyah	1	187,00
PV9T1X2222	8	Tek Hızlı	Sarı-Siyah	1	175,00
PV9T1X4444	8	Çift Hızlı	Sarı-Siyah	1	221,00
PV9E30B2222	9	Tek Hızlı	Sarı-Siyah	1	189,00
PV9E30B222AA20	8	Tek Hızlı	Sarı-Siyah	1	186,00
PV9E30B4444	9	Çift Hızlı	Sarı-Siyah	1	236,00



PV7E30B444



PV9E30B4444



PV9E30B222AA20



PVCHBD - PVCHSD - PVTHBD - PVTHSD

PV Serisi Yedekleri

Ürün Kodu	Tip	Hız	Renk	Kutu Adedi	Birim Fiyatı (TL)
PVB1	Start Kontak Blok	-	●	20	5,20
PVB2	Stop Kontak Blok	-	●	20	5,20
PVCHBD	Buton	Çift Hızlı	○	20	5,50
PVCHSD	Buton	Çift Hızlı	●	20	5,50
PVTHBD	Buton	Tek Hızlı	○	20	4,90
PVTHSD	Buton	Tek Hızlı	●	20	4,90

YENİ



CSM10



CSM02

Çapraz Sınır Şalter, Metal Gövde, IP 65

Ürün Kodu	Özellik	Kutu Adedi	Birim Fiyatı (TL)
CSM02	1 ileri, 1 geri kademe	1	125,00
CSM04	2 ileri, 2 geri kademe	1	125,00
CSM10	Sonsuz Döner	1	140,00



VT2050



VT4300

Tur Sivici, IP67

Ürün Kodu	Siviç Sayısı	Açı	Kutu Adedi	Birim Fiyatı (TL)
VT2***	2	20°	1	100,00
VT3***	3	20°	1	125,00
VT4***	4	20°	1	150,00
VT2***D	2	60°	1	100,00
VT3***D	3	60°	1	125,00
VT4***D	4	60°	1	150,00

Not: Tur oranları 1/50, 1/75, 1/100, 1/150, 1/200, 1/300'dür.

Tur oranı için *** yıldız yerine, tur oranı 3 hane olarak ifade edilmektedir.

Örnek: VT2050 → 2 siviç Sayısını, 050 tur oranını belli eder.

Tur Sivici Aksesuarları



VTKAMA



VTKAMD

Ürün Kodu	Açı	Birim Fiyatı (TL)
VTKAMA	20°	0,50
VTKAMD	60°	0,50
VTKAPLİN		13,50



PA1E40K



PA2E40P1

Asansör Grubu Ürünler

Asansör Revizyon Kutuları



PARK4SB



PY4ASB2

Ürün Kodu	Buton Sayısı	Özellik	Kutu Rengi	Kutu Adedi	Birim Fiyatı (TL)
PY4ASM1	4	2 oklu buton, 1 acil stop, 1 seçici, 4 kontak (monoblok)	Sarı-Siyah	1	47,85
PY4ASM2	4	2 oklu buton, 1 acil stop, 1 seçici, 7 kontak (monoblok)	Sarı-Siyah	1	52,95
PY4ASB2	4	2 oklu buton, 1 acil stop, 1 seçici, 8 kontak (B tipi)	Sarı-Siyah	1	78,20
PA3E40K20P1	3	Emniyet-İkiz-Priz	Sarı-Gri	1	53,60
PA9E40P2	9	4 Start-Priz-Acil Stop-Seçici	Sarı-Siyah	1	130,40
PARKBOS	0	-	Sarı-Siyah	1	22,00
PARK4SB	4	2 oklu buton, 1 acil stop, 1 seçici (B tipi)	Sarı-Siyah	1	77,40
PARK4B	3	2 oklu buton, 1 acil stop, (B tipi)	Sarı-Siyah	1	65,10
PA1E40K	1	1 acil stop, plastik 60mm Etiketli	Sarı-Siyah	1	29,50
PA2E40P1	1	1 acil stop, Priz	Sarı-Gri	1	32,00
PA401	4	1 acil stop, 1 düz yuvarlak, 1 çiftli düz, 1 Pako	Sarı-Siyah	1	108,30
PA501	5	2 oklu buton, 1 acil stop, 1 Pako, 1 Sinyal, 1 Priz	Sarı-Siyah	1	115,25
PA601	6	1 acil stop, 1 çiftli düz, 2 seçici, 1 Pako, 1 düz yuvarlak	Sarı-Siyah	1	147,70
PA801	8	1 oklu buton, 1 düz yuvarlak, 1 Pako, 1 çiftli düz, 2 seçici, 1 acil stop	Sarı-Siyah	1	170,00

Not: Kutular IP65'dir ancak üzerine takılan en düşük IP'li butonun IP'si kabul edilir.



PA1E40K



PA2E40P1



PA3E40K20P1



PA401



PA501



PA601



PA801



PA9E40P2



Z70



Z71



Z73



Z74

Asansör Sivici

Ürün Kodu	Tip	Kutu Adedi	Birim Fiyatı (TL)
Z70	Fiş	16	5,70
Z71	Priz-Tek Giriş	16	9,00
Z72	Priz-Çift Giriş	16	9,00
Z73	Fiş	16	5,00
Z74	Priz-Tek Giriş	16	6,30



L5K23MUM332R



L5K13MEL123A

Sınır Şalterler Grubu

Ürün Kodu	Uç Eleman Tipi	Duyar Blok Konstrüksiyonu	Uç Eleman Malzemesi	Birim Fiyatı (TL)
L5K13MEL123*	Açısal Makara Çift Yön	Plastik	Lastik	32,60
L5K13MEL123A*	Açısal Makara Çift Yön	Plastik	Lastik	35,50
L5K13MEL123R	Açısal Makara Çift Yön, Ayarlanabilir.	Plastik	Lastik	35,50
L5K23MUM331R*	Doğrusal Makara, Resetli	Plastik	Metal	24,80
L5K23MUM332R*	Doğrusal Makara, Resetli	Plastik	Metal	24,80
L51K13MEL123*	Açısal Makara Çift Yön	Metal	Lastik	53,90
L51K13MEL123A*	Açısal Makara Çift Yön	Metal	Lastik	56,90
L51K23MUM331R*	Doğrusal Makara, Resetli	Metal	Metal	45,50
L51K23MUM332R*	Doğrusal Makara, Resetli	Metal	Metal	45,50

* Pozitif açma özellikli ↻



HKP040060R8A



HKP020025ZEA



HKP015015R1A



HKP020025R3A



HKP020025ZKA

Hareketli Kablo Taşıma Kanalı

Hareketli Kablo Taşıma Kanalı



HKP015015R1A



HKP020025R3A

YENİ



HKP040060R8A



HKP015015ZDA



HKP015015ZEA

Ürün Kodu	Malzeme	Yükseklik İçi Ölçüsü	Genişlik İçi Ölçüsü	Bükülme Yarı Çapı	Tip	Kutu Adedi	1 Metrelik Birim Fiyatı (TL)
HKP015015R1A	Plastik	15 mm	15 mm	25 mm	Açık	1 x 1 m	46,00
HKP020025R3A	Plastik	20 mm	25 mm	40 mm	Açık	1 x 1 m	40,00
HKP040060R8A	Plastik	40 mm	60 mm	200 mm	Açık	1 x 1 m	48,00

Ürün Kodu	Malzeme	Yükseklik İçi Ölçüsü	Genişlik İçi Ölçüsü	Özellik	Kutu Adedi	Birim Fiyatı (TL)
HKP015015ZDA	Plastik	15 mm	15 mm	Bağlantı İç	10	1,00
HKP015015ZEA	Plastik	15 mm	15 mm	Bağlantı Dış	10	1,00
HKP015015ZKA	Plastik	15 mm	15 mm	Üst Kapak	100	0,45
HKP020025ZDA	Plastik	20 mm	25 mm	Bağlantı İç	10	1,40
HKP020025ZEA	Plastik	20 mm	25 mm	Bağlantı Dış	10	1,40
HKP020025ZKA	Plastik	20 mm	25 mm	Üst Kapak	100	0,55
HKP040060DA	Plastik	40 mm	60 mm	Bağlantı İç	10	2,00
HKP040060EA	Plastik	40 mm	60 mm	Bağlantı Dış	10	2,00
HKP040060KA	Plastik	40 mm	60 mm	Üst Kapak	20	0,75
HKP040060ZS	Plastik	40 mm	-	Seperatör	20	0,75



HKP015015ZKA



HKP020025ZDA



HKP020025ZEA



HKP020025ZKA

B Serisi Kumanda Butonları Seçim Tablosu

Seri	Kontakt Blok Kombinasyonu			Buton Tipi	Renk	Yazı
B	1	K	2	D	K	1
B B Serisi Ø 22 mm Kumanda Butonu	Kontakt Blok Tipi 1 Start - Butonluk 2 Stop - Butonluk	Kontakt Blok Tipi 0 Boş 1 Start - Butonluk 2 Stop - Butonluk	Işık Bloğu Tipi O Boş B 100-230 V AC/DC Beyaz LED'li K 100-230 V AC/DC Kırmızı LED'li M 100-230 V AC/DC Mavi LED'li S 100-230 V AC/DC Sarı LED'li Y 100-230 V AC/DC Yeşil LED'li 5 12-30 V AC/DC Beyaz LED'li 6 12-30 V AC/DC Kırmızı LED'li 7 12-30 V AC/DC Mavi LED'li 8 12-30 V AC/DC Sarı LED'li 9 12-30 V AC/DC Yeşil LED'li Q 48 V AC/DC Beyaz LED'li X 48 V AC/DC Kırmızı LED'li V 48 V AC/DC Mavi LED'li W 48 V AC/DC Sarı LED'li Z 48 V AC/DC Yeşil LED'li C 110 V AC/DC Beyaz LED'li D 110 V AC/DC Kırmızı LED'li E 110 V AC/DC Mavi LED'li F 110 V AC/DC Sarı LED'li G 110 V AC/DC Yeşil LED'li 3* Işıklı Blok - Ba9S Neon Ampule Uygun Duyulu	Yaylı Tip Butonlar D Düz F Kalıcı H Çukuk M Mantar Ø 40 mm Anahtarlı Tip Butonlar AA20 2 Pozisyonlu, kalıcı (0-I) ↕ AA21 2 Pozisyonlu, dönüşlü (0-I) ↕↔ AA30 3 Pozisyonlu, kalıcı (II-0-I) ↕ AA31 3 Pozisyonlu, tek dönüşlü (II-0-I) ↕↔ AA32 3 Pozisyonlu, çift dönüşlü (II-0-I) ↕↔↔ AC20 2 Pozisyonlu, kalıcı (II-0-I) ↕↔ AC30 3 Pozisyonlu, kalıcı (II-0-I) ↕↔↔ Ω Anahtarın çıkarılabildiği pozisyon Seçici Tip Butonlar S20 2 Pozisyonlu, Kalıcı (0-I), 60° ↙ S21 2 Pozisyonlu, Dönüşlü (0-I), 60° ↗ S30 3 Pozisyonlu, Kalıcı (II-0-I), 60° ↘ S31 3 Pozisyonlu, Tek Dönüşlü (II-0-I), 60° ↗↘ S32 3 Pozisyonlu, Çift Dönüşlü (II-0-I), 60° ↗↘↔ SL20 2 Pozisyonlu, Işıklı Kalıcı (0-I) ↙ SL21 2 Pozisyonlu, Işıklı Dönüşlü (0-I) ↗ SL30 3 Pozisyonlu, Işıklı Kalıcı (II-0-I) ↘ SL31 3 Pozisyonlu, Işıklı Tek Dönüşlü (II-0-I) ↗↘ SL32 3 Pozisyonlu, Işıklı Çift Dönüşlü (II-0-I) ↗↘↔ T20 2 Pozisyonlu, Kalıcı (0-I), 90° ↘ T21 2 Pozisyonlu, Dönüşlü (0-I), 90° ↗↘ R20 2 Pozisyonlu, Kalıcı (0-I), 45° ↙ R21 2 Pozisyonlu, Dönüşlü (0-I), 45° ↗↙ C Mandallı Buton Acil Stop Butonları E30 Ø 30 mm, Çevirmeli E Ø 40 mm, Çevirmeli EE Ø 40 mm, Etiketli, Çevirmeli E60 Ø 60 mm, Çevirmeli EG Ø 40 mm Pozisyon Göstergeli, Çevirmeli Çiftli Butonlar K20 Çiftli, Düz K21 Çiftli, 1 Çukuk K22 Çiftli, 2 Çukuk B20 Büyük Çiftli Düz B30 Üçüz Buton Bir Çukuk Stop X Sinyal	Buton Rengi B Beyaz K Kırmızı M Mavi S Sarı Y Yeşil H Siyah Mat	0 0 Yazılı 10 I-0 Yazılı 1 I Yazılı 2 II Yazılı 12 I-II Yazılı L LIGHT Yazılı OD OK Dikey Yazılı OY OK Yatay Yazılı OK OK Özel Yazılı OO OK Özel Yazılı S Siren İşareti Z Zil İşareti

* Sadece B Serisi Kumanda Butonları İçin

Örnek:

B1K2DK → Örnek olarak B serisi, start-stop, 100-230 V AC/DC kırmızı LED'li, kırmızı renkli, düz, yuvarlak yaylı buton seçilmiştir.

C Serisi Kumanda Butonları Seçim Tablosu

Seri	Kontakt Blok Kombinasyonu	Buton Tipi	Renk	Yazı
CM	1 K 2	D	K	1

CP	CP Plastik Serisi Ø 22 mm Kumanda Butonu
CM	CM Metal Serisi Ø 22 mm Kumanda Butonu

Buton Rengi	Buton Rengi
B	Beyaz
K	Kırmızı
M	Mavi
S	Sarı
Y	Yeşil
H	Siyah Mat

Yaylı Tip Butonlar	Anahtarlı Tip Butonlar	Seçici Tip Butonlar	Joyistik Tip Butonlar	Acil Stop Butonları (Sadece CP Plastik Serisi İçin)	Çiftli Butonlar
D Düz	AA20 2 Pozisyonlu, kalıcı (0-I) ↓	S20 2 Pozisyonlu, Kalıcı (0-I), 60° ↓	DJ20 2 Pozisyonlu, Kalıcı	E30 Ø 30 mm, Çevirmeli*	K20 Düz
F Kalıcı	AA21 2 Pozisyonlu, dönüşlü (0-I) ↕	S21 2 Pozisyonlu, Dönüşlü (0-I), 60° ↕	DJ21 2 Pozisyonlu, Dönüşlü	EK30 Ø 30 mm, Kısa, Çevirmeli*	K21 1 Çıkık
M Mantar Ø 40 mm	AA30 3 Pozisyonlu, kalıcı (II-0-I) ↓	S30 3 Pozisyonlu, Kalıcı (II-0-I), 60° ↓	DJ40 4 Pozisyonlu, Kalıcı	EA30 Ø 30 mm, Anahtarlı, Çevirmeli*	X Sinyal
H Çıkık	AA31 3 Pozisyonlu, tek dönüşlü (II-0-I) ↕	S31 3 Pozisyonlu, Tek Dönüşlü (II-0-I), 60° ↕	DJ41 4 Pozisyonlu, Dönüşlü	ES30 Ø 30 mm, Sinyalli, Çevirmeli*	
	AA32 3 Pozisyonlu, çift dönüşlü (II-0-I) ↕	S32 3 Pozisyonlu, Çift Dönüşlü (II-0-I), 60° ↕		ECN30 Ø 30 mm, Çekmeli*	
	AC20 2 Pozisyonlu, kalıcı (II-0-I) ↕			ECS30 Ø 30 mm, Sinyalli, Çekmeli*	
	AC30 3 Pozisyonlu, kalıcı (II-0-I) ↕			E Ø 40 mm, Çevirmeli	
	Ω Anahtarın çıkarılabildiği pozisyon			EC Ø 40 mm, Çekmeli	
				EE Ø 40 mm, Çevirmeli, Etiketli	
				EP Ø 40 mm, Pencere, Çekmeli	
				* Ani Kilitlemeli	

Yazı	Yazı
0	0 Yazılı
10	I-0 Yazılı
1	I Yazılı
2	II Yazılı
12	I-II Yazılı
L	LIGHT Yazılı
OD	OK Dikey Yazılı
OY	OK Yatay Yazılı
OK	OK Özel Yazılı
OO	OK Özel Yazılı
S	Siren İşareti
Z	Zil İşareti

Işık Bloğu Tipi	Işık Bloğu Tipi
0 Boş	O Boş
1 Start - Butonluk	B 100-230 V AC/DC Beyaz LED'li
2 Stop - Butonluk	K 100-230 V AC/DC Kırmızı LED'li
3 Yanyana Start - Start	M 100-230 V AC/DC Mavi LED'li
4 Yanyana Start - Stop	S 100-230 V AC/DC Sarı LED'li
5 Yanyana Stop - Stop	Y 100-230 V AC/DC Yeşil LED'li
6 Start - Start Düşey	5 12-30 V AC/DC Beyaz LED'li
7 Start - Stop Düşey	6 12-30 V AC/DC Kırmızı LED'li
8 Stop - Stop Düşey	7 12-30 V AC/DC Mavi LED'li
9 Start - Stop Tek Kontakta	8 12-30 V AC/DC Sarı LED'li
	9 12-30 V AC/DC Yeşil LED'li
	Q 48 V AC/DC Beyaz LED'li
	X 48 V AC/DC Kırmızı LED'li
	V 48 V AC/DC Mavi LED'li
	W 48 V AC/DC Sarı LED'li
	Z 48 V AC/DC Yeşil LED'li
	C 110 V AC/DC Beyaz LED'li
	D 110 V AC/DC Kırmızı LED'li
	E 110 V AC/DC Mavi LED'li
	F 110 V AC/DC Sarı LED'li
	G 110 V AC/DC Yeşil LED'li

Örnek: CM1K2DK → Örnek olarak CM metal serisi, start-stop, 100-230 V AC/DC kırmızı LED'li, kırmızı renkli, düz, yuvarlak yaylı buton seçilmiştir.

D Serisi Kumanda Butonlar Seçim Tablosu

Seri	Kontakt Blok Kombinasyonu			Buton Şekli	Buton Tipi	Renk
D	1	6	2	D	D	K
Seri D Serisi Ø 16mm Kumanda Butonu	Buton Şekli 0 Boş 1 Start Butonluk 2 Stop Butonluk			Buton Tipi Yaylı Tip D Düz M30 Mantar Ø 30 mm Seçici Tip S20 2 Pozisyonlu Kalıcı (0-I) 60° S21 2 Pozisyonlu Dönüştür (0-I) 60° S30 3 Pozisyonlu Kalıcı (II-0-I) 60° S31 3 Pozisyonlu Tek Dönüştür (II-0-I) 60° S32 3 Pozisyonlu Çift Dönüştür (II-0-I) 60° Acil Stop Tip E30 Ø 30mm Çevirmeli Sinyal X Sinyal	Buton Tipi D Düz M30 Mantar Ø 30 mm Seçici Tip S20 2 Pozisyonlu Kalıcı (0-I) 60° S21 2 Pozisyonlu Dönüştür (0-I) 60° S30 3 Pozisyonlu Kalıcı (II-0-I) 60° S31 3 Pozisyonlu Tek Dönüştür (II-0-I) 60° S32 3 Pozisyonlu Çift Dönüştür (II-0-I) 60° Acil Stop Tip E30 Ø 30mm Çevirmeli Sinyal X Sinyal	Renk K Kırmızı
Kontakt Blok Tipi 0 Boş 1 Start Butonluk 2 Stop Butonluk	Kontakt Blok Tipi D Dikdörtgen K Kare Y Yuvarlak			İşık Bloğu Tipi 0 Boş 5 12 - 24V AC/DC Beyaz LED'li 6 12 - 24V AC/DC Kırmızı LED'li 7 12 - 24V AC/DC Mavi LED'li 8 12 - 24V AC/DC Sarı LED'li 9 12 - 24V AC/DC Yeşil LED'li	Buton Tipi B Beyaz K Kırmızı M Mavi S Sarı Y Yeşil H Siyah	

Örnek: D162DDK → D serisi, start-stop, 12 - 24V AC/DC, kırmızı LED'li, kırmızı renkli, Dikdörtgen, Düz, buton seçilmiştir.

MB Serisi Monoblok Kumanda Butonlar Seçim Tablosu

Seri	Kontakt Blok Kombinasyonu			Buton Tipi	Renk	Yazı		
MB	1	0	2	D	K	1		
Seri MB Serisi Monoblok Ø 22mm Kumanda Butonu	Kontakt Blok Tipi 1 Start Butonluk 2 Stop Butonluk			Buton Tipi Yaylı Tip D Düz F Kalıcı H Çıkık M Mantar Ø 40 mm Seçici Tip S20 2 Pozisyonlu Kalıcı (0-I) 60° ✓ S21 2 Pozisyonlu Dönüşlü (0-I) 60° ↗ S30 3 Pozisyonlu Kalıcı (II-0-I) 60° ✓ S31 3 Pozisyonlu Tek Dönüşlü (II-0-I) 60° ↗ S32 3 Pozisyonlu Çift Dönüşlü (II-0-I) 60° ↗ Acil Stop Tip E Ø 40mm Çevirmeli EE Ø 40mm Etiketli Çevirmeli Sinyal X Sinyal	Kontakt Blok Tipi 1 Start Butonluk 2 Stop Butonluk	Işık Bloğu Tipi 0 Boş	Renk B Beyaz K Kırmızı M Mavi S Sarı Y Yeşil H Siyah	Yazı 0 0 Yazılı 10 I-0 Yazılı 1 I Yazılı 2 II Yazılı 12 I-II Yazılı L LIGHT Yazılı OD OK Dikey Yazılı OY OK Yatay Yazılı OK OK Özel Yazılı 00 OK Özel Yazılı S Siren İşareti Z Zil İşareti
Örnek: MB102DK → MB Monoblok serisi, start-stop, kırmızı renkli, Düz Buton seçilmiştir.							H1K2DK → H Serisi, start-stop, 100 - 230V AC, kırmızı LEDli, kırmızı renkli, Düz, buton seçilmiştir.	

Sınır Şalterler Seçim Tablosu

Seri	Kutu Tipi	Kontakt Hareketi	Kontakt Tipi	Uç Elemanı Tipi	Duyar Blok Hareketi	Uç Eleman Malzemesi	Tip No	Reset
L	1	K1	3	M	I	P	211	R

L Sınır Şalterler	1 Serisi 2 Serisi 3 Serisi 4 Serisi 5 Serisi 51 Serisi 52 Serisi 53 Serisi 54 Serisi 61 Serisi 66 Serisi 67 Serisi	K1 Ani Hareketli Eş Zamanlı K2 Yavaş Hareketli Eş Zamanlı K3 Yavaş Hareketli Sıralı	1 Start-Start (NA+NA) 2 Stop-Stop (NK+NK) 3 Stop-Start (NK+NA) 4 Start-Stop (NA+NK) 5 Çift Stop-Start (2NK+NA) 6 Çift Start - Çift Stop 2 (NK+NA) 7 Çift Start-Stop (2NA+NK) 8 Çift Start-Çift Stop 2 (NA+NK) 9 Stop-Start Bindirmeli	M Makara P Pim S Spiral F Fleksibl Çubuk R Rijit Çubuk L Mentşe H Çekmeli B Döner Uç CPDE 40mm Emniyet	I Açısal Hareket 1 Yön E Açısal Hareket 2 Yön 0 Açısal Hareket Çok Yön U Doğrusal Hareket	P Plastik M Metal L Lastik F Fiber	111 121 122 123 124 211 311 321 323 324 331 332 411 412 511 621 622	Standart R Reset A Ayarlı Kol RA Resetli ve Ayarlı Kol T Kol Ters Takılı Y Kol Yumuşak Yaylı 3 3 Metre Kablo
--------------------------	---	--	--	---	--	---	--	--

Örnek: L1K13MIP211R → L1 Serisi Ani, Eş Zamanlı Hareketli, Stop-Start (NK+NA) Kontaktı, Makaralı, 211 Tipli Açısal Plastik Uç Elemanlı sınır şalter seçilmiştir.

Standart Pako

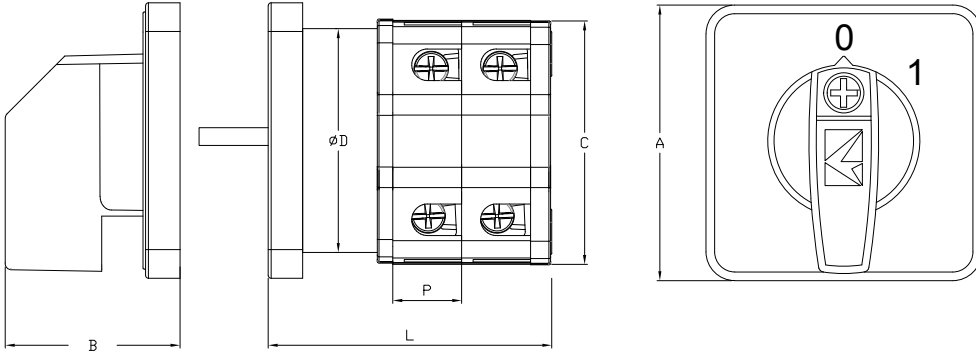

	A	B	C	D
PSA10	48	30,5	42,5	27
PSA16	48	30,5	42,5	27
PSA20	48	30,5	42,5	27
PSA25	48	30,5	42,5	27
PSA32	64	38	55	55
PSA40	64	38	55	55
PSA50	64	38	55	55
PSA63	64	38	55	55
PSA80	85	43	75	75
PSA120	95	43	85	85

Çabuk Montaj Standart Pako

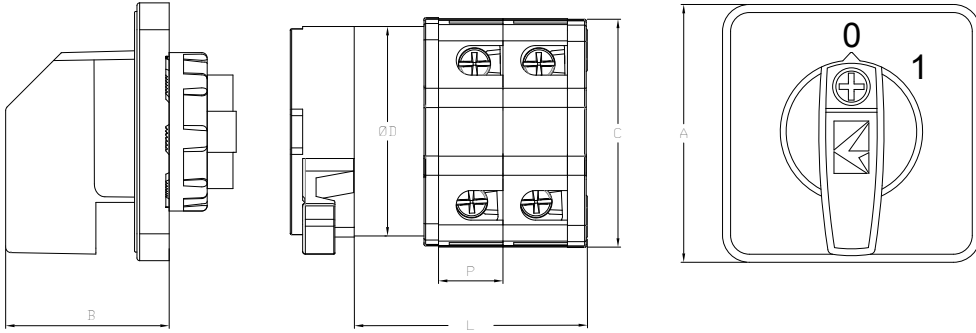

	A	B	C	D
PSA10	48	31	42,5	27
PSA16	48	31	42,5	27
PSA20	48	31	42,5	27
PSA25	48	31	42,5	27
PSA32	64	40	55	55
PSA40	64	40	55	55
PSA50	64	40	55	55
PSA63	64	40	55	55
PSA80	85	45	75	75
PSA120	95	45	85	85

Bağlantı ve Genel Ölçüler

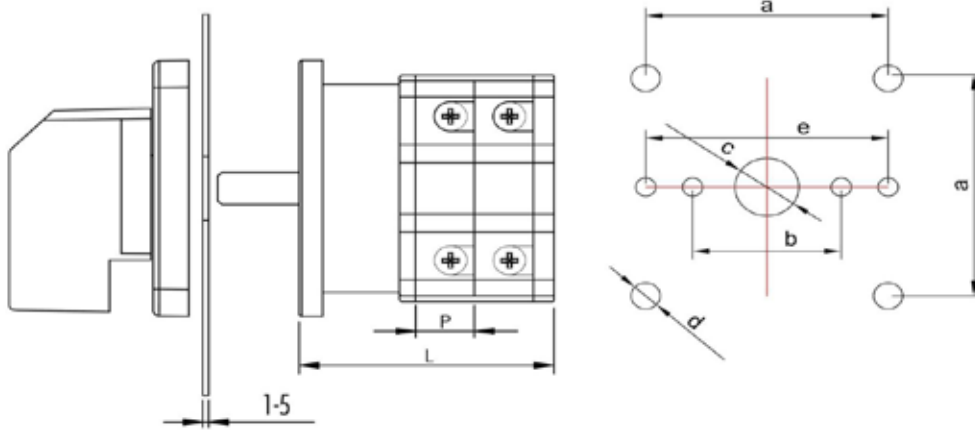

	P	L							
		1	2	3	4	5	6	7	8
		GÖVDE SAYISI							
PSA10	10	33,2	43,2	53,2	63,2	73,2	83,2	93,2	103,2
PSA16	10	33,2	43,2	53,2	63,2	73,2	83,2	93,2	103,2
PSA20	10	33,2	43,2	53,2	63,2	73,2	83,2	93,2	103,2
PSA25	12	35,2	47,2	59,2	71,2	83,2	95,2	107,2	119,2
PSA32	13	39,2	52,2	65,2	78,2	91,2	104,2	117,2	130,2
PSA40	15	41,2	56,2	71,2	86,2	101,2	116,2	131,2	146,2
PSA50	17,5	43,7	61,2	78,7	96,2	113,7	131,2	148,7	166,2
PSA63	21	47,2	68,2	89,2	110,2	131,2	152,2	173,2	194,2
PSA80	26	63	89	115	141	167	193	219	245
PSA120	30	63	93	123	153	183	213	243	273

	A	B	E	C	D
PSA10	36	30		9,5	4,3
PSA16	36	30		9,5	4,3
PSA20	36	30		9,5	4,3
PSA25	36	30		9,5	4,3
PSA32	48	30	50	10	4,3
PSA40	48	30	50	10	4,3
PSA50	48	30	50	10	4,3
PSA63	48	30	50	10	4,3
PSA80	68	38	50	13	5,2
PSA120	68	38	50	13	5,2

Pako Şalterlerin Seçim Tablosu

Grup	Terminal Tipi	Nominal Akım	Tip	Kutup / Kademe	Açı	Etiket	Opsiyon
PS	A	010	AK	1	3	1	S
PS Pako Şalterler	A Vidalı B Terminalli C Yay Baskılı	010 10 Amper 016 16 Amper 020 20 Amper 025 25 Amper 032 32 Amper 040 40 Amper 050 50 Amper 063 63 Amper 080 80 Amper 120 120 Amper 160 160 Amper 200 200 Amper	AK Aç - Kapa KD Kutup Değiştirici KS Kademeli Şalter KT Kademeli Toplamalı MS Motor Şalteri CD Çift Devir OK Ölçü Komutörü Z* Özel Pako	AK KT MS CD ve KD Şalterlerde 1 1 Kutup 2 2 Kutup 3 3 Kutup 4 4 Kutup KS ve KT Şalterlerde 2 2 Kademe 3 3 Kademe 4 4 Kademe 5 5 Kademe 6 6 Kademe 7 7 Kademe 8 8 Kademe 9 9 Kademe Z Şalterlerde Sıra No	1 30° Açı 2 45° Açı 3 60° Açı 4 90° Açı 5 90° Açı (Yaylı Geri Dönüşlü)	1 2 3 4 5 6 7	S 48X48 Normal E 48x48 Emniyet Sarı Kırmızı B 64x64 Normal F 64x64 Emniyet AQ Anahtarlı Hızlı Montaj K Tutamaktan Kilit Takılabilen G 48x48 Emniyet Gri Siyah Q Hızlı Montaj 48X48 Normal P Hızlı Montaj 48x48 Emniyet Sarı Kırmızı

Örnek: PSA032AK131B → PSA Serisi, 32A, 1 kutuplu, 60° dönüşlü, 0-1 açma-kapama Pako şalteri seçilmiştir.

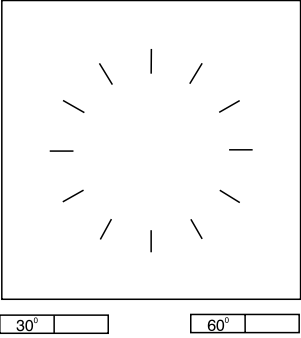
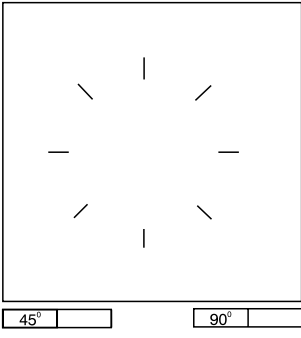
		ÖZEL SİPARİŞ FORMU																																																																																																																																																																																																																																																																					
İşletme Gerilimi	V	Şalter Tipi	PS	Montaj Formu		Diyagram No.																																																																																																																																																																																																																																																																	
İşletme Akımı	A	Kullanma Kategorisi				Özel Versiyon																																																																																																																																																																																																																																																																	
Bağlantı Diyagramı			Bağlantı Diyagramı																																																																																																																																																																																																																																																																				
			<table border="1" style="width:100%; border-collapse: collapse;"> <tr> <td>1</td><td>4</td><td>5</td><td>8</td><td>9</td><td>12</td><td>13</td><td>16</td><td>17</td><td>20</td><td>21</td><td>24</td><td>25</td><td>28</td><td>29</td><td>32</td><td>33</td><td>36</td><td>37</td><td>40</td><td>41</td><td>44</td><td>45</td><td>48</td> </tr> <tr> <td></td><td></td><td></td><td></td><td></td><td></td><td></td><td></td><td></td><td></td><td></td><td></td><td></td><td></td><td></td><td></td><td></td><td></td><td></td><td></td><td></td><td></td><td></td><td></td> </tr> <tr> <td>2</td><td>3</td><td>6</td><td>7</td><td>10</td><td>11</td><td>14</td><td>15</td><td>18</td><td>19</td><td>22</td><td>23</td><td>26</td><td>27</td><td>30</td><td>31</td><td>34</td><td>35</td><td>38</td><td>39</td><td>42</td><td>43</td><td>46</td><td>47</td> </tr> </table>					1	4	5	8	9	12	13	16	17	20	21	24	25	28	29	32	33	36	37	40	41	44	45	48																									2	3	6	7	10	11	14	15	18	19	22	23	26	27	30	31	34	35	38	39	42	43	46	47																																																																																																																																																																																								
1	4	5	8	9	12	13	16	17	20	21	24	25	28	29	32	33	36	37	40	41	44	45	48																																																																																																																																																																																																																																																
2	3	6	7	10	11	14	15	18	19	22	23	26	27	30	31	34	35	38	39	42	43	46	47																																																																																																																																																																																																																																																
Devre Pozisyonu Düzenleme Tablosu	<table border="1" style="width:100%; border-collapse: collapse;"> <tr><td> </td><td> </td><td> </td><td> </td><td> </td><td> </td><td> </td><td> </td><td> </td><td> </td><td> </td><td> </td><td> </td><td> </td><td> </td><td> </td><td> </td><td> </td><td> </td><td> </td><td> </td><td> </td><td> </td><td> </td></tr> <tr><td> </td><td> </td><td> </td><td> </td><td> </td><td> </td><td> </td><td> </td><td> </td><td> </td><td> </td><td> </td><td> </td><td> </td><td> </td><td> </td><td> </td><td> </td><td> </td><td> </td><td> </td><td> </td><td> </td><td> </td></tr> <tr><td> </td><td> </td><td> </td><td> </td><td> </td><td> </td><td> </td><td> </td><td> </td><td> </td><td> </td><td> </td><td> </td><td> </td><td> </td><td> </td><td> </td><td> </td><td> </td><td> </td><td> </td><td> </td><td> </td><td> </td></tr> <tr><td> </td><td> </td><td> </td><td> </td><td> </td><td> </td><td> </td><td> </td><td> </td><td> </td><td> </td><td> </td><td> </td><td> </td><td> </td><td> </td><td> </td><td> </td><td> </td><td> </td><td> </td><td> </td><td> </td><td> </td></tr> <tr><td> </td><td> </td><td> </td><td> </td><td> </td><td> </td><td> </td><td> </td><td> </td><td> </td><td> </td><td> </td><td> </td><td> </td><td> </td><td> </td><td> </td><td> </td><td> </td><td> </td><td> </td><td> </td><td> </td><td> </td></tr> <tr><td> </td><td> </td><td> </td><td> </td><td> </td><td> </td><td> </td><td> </td><td> </td><td> </td><td> </td><td> </td><td> </td><td> </td><td> </td><td> </td><td> </td><td> </td><td> </td><td> </td><td> </td><td> </td><td> </td><td> </td></tr> <tr><td> </td><td> </td><td> </td><td> </td><td> </td><td> </td><td> </td><td> </td><td> </td><td> </td><td> </td><td> </td><td> </td><td> </td><td> </td><td> </td><td> </td><td> </td><td> </td><td> </td><td> </td><td> </td><td> </td><td> </td></tr> <tr><td> </td><td> </td><td> </td><td> </td><td> </td><td> </td><td> </td><td> </td><td> </td><td> </td><td> </td><td> </td><td> </td><td> </td><td> </td><td> </td><td> </td><td> </td><td> </td><td> </td><td> </td><td> </td><td> </td><td> </td></tr> <tr><td> </td><td> </td><td> </td><td> </td><td> </td><td> </td><td> </td><td> </td><td> </td><td> </td><td> </td><td> </td><td> </td><td> </td><td> </td><td> </td><td> </td><td> </td><td> </td><td> </td><td> </td><td> </td><td> </td><td> </td></tr> <tr><td> </td><td> </td><td> </td><td> </td><td> </td><td> </td><td> </td><td> </td><td> </td><td> </td><td> </td><td> </td><td> </td><td> </td><td> </td><td> </td><td> </td><td> </td><td> </td><td> </td><td> </td><td> </td><td> </td><td> </td></tr> </table>																																																																																																																																																																																																																																																																						
Not:																																																																																																																																																																																																																																																																							
											Firma Adı _____ Adres _____ Telefon _____ Faks _____ Bilgi _____																																																																																																																																																																																																																																																												

Endüstriyel Fişler ve Prizlerin Seçim Tablosu

Seri	Gövde Malzemesi	Kontakt Sayısı	Tipi	Girişi	Kilitleme	Ek Özellik
EB	M	10	FM	4	4	H
EB EB Serisi Endüstriyel Tip Fişler ve Prizler	M Metal P Plastik O Çekirdek	4 4 Kontaktlı (10 Amper) 5 5 Kontaktlı (10 Amper) 6 6 Kontaktlı (16 Amper) 10 10 Kontaktlı (16 Amper) 16 16 Kontaktlı (16 Amper) 24 24 Kontaktlı (16 Amper) 32 32 Kontaktlı (16 Amper) 48 48 Kontaktlı (16 Amper) 606 6 Kontaktlı (35 Amper) 612 12 Kontaktlı (35 Amper) 806 4x80 Amper, 2x16 Amper 812 8x80 Amper, 4x16 Amper	FU Fiş Uzatma FM Fiş Makina FD Fiş Duvar PU Priz Uzatma PM Priz Makina PD Priz Duvar PE Priz Eğik CF Çekirdek Fiş CP Çekirdek Priz GU Gövde Boş Uzatma GM Gövde Boş Makina GD Gövde Boş Duvar GE Gövde Boş Eğik XU Fiş Yay Baskılı Uzatma XM Fiş Yay Baskılı Makine XD Fiş Yay Baskılı Duvar ZU Priz Yay Baskılı Uzatma ZM Priz Yay Baskılı Makine ZD Priz Yay Baskılı Duvar ZE Priz Yay Baskılı Eğik CF Çekirdek Fiş CP Çekirdek Priz CX Çekirdek Fiş Yay Baskılı CZ Çekirdek Priz Yay Baskılı	Kilitleme 0 Yok 1 Bir Mandallı 2 İki Mandallı Makaralı 4 Dört Mandallı, Makaralı 6 Metal Açmalı (Tek Kol) 7 Metal Mandallı 8 Metal Açmalı (Çift Kol)	Giriş 0 Yok 1 Yandan Girişli 2 İki Yandan Girişli 3 Üstten Girişli 4 Alttan Girişli 5 Alttan ve Yandan Girişli	Ek Özellik H Siyah PG21 Giriş PG21 PG29 Giriş PG29

Örnek: EBM10FM44 → EB Serisi, Metal, 10 Kontaktlı, alttan girişli, 4 mandal makaralı, kilitlemeli, makina fişi seçilmiştir.

İSTANBUL**AYHANLAR ELEKTRİK ELEKTRONİK OTOMASYON TEDARİK İNŞAAT TİCARET LTD. ŞTİ.**

Güzelyalı Mah. Selehaddin Eyyubi C. No:27 Pendik
Tel:0216 494 01 17
Faks: 0216 494 01 18
web: www.ayhanlarelektrik.com

ERŞEN ELEKTRİK LTD. ŞTİ.

Perpa Ticaret Merkezi A Blok Kat:2 No:9 / 0032 Okmeydanı
Tel: 0212 222 13 11 - 0212 222 33 74
Faks: 0212 210 04 70
web: www.ersenektrik.com.tr

MİRA ELEKTRİK PAZ. SAN. LTD. ŞTİ.

Mehmet Akif Mahallesi Çetin Cd. No:34/B Ümraniye
Tel: 0216 365 43 40
Faks: 0216 365 43 60
web: www.miraelektrik.com.tr

SANLİTOP A.Ş.

İkitelli Organize Sanayi Bölgesi Atatürk Bulv. No:50 C İkitelli
Tel: 0212 549 37 93 Faks: 0212 549 25 81

Okçumusa Cd. No: 29/B Karaköy
Tel: 0212 293 95 35 Faks: 0212 293 30 07

Ferhat Paşa Mah Yedi Tepe Cd. No:72/A Ataşehir
Tel: 0216 471 15 21/22 Faks: 0216 471 15 23

web: www.sanlitop.com

ANKARA**ALGAN TİCARET KOLL. ŞTİ.**

Sanayi Cad. No: 29 / 8 Ulus
Tel: 0312 311 88 63 - 0312 311 81 55
Faks: 0312 310 53 15
web: www.algankollektif.com.tr

ANKASİM ELEKTRİK SAN. LTD. ŞTİ.

100. Yıl Bulvarı Kosova İş Merkezi No: 137 / C Ostim
Tel: 0312 354 63 64
Faks: 0312 354 35 90
web: www.ankasim.com.tr

AYDINLAR ELEKTRİK LTD. ŞTİ.

102. Yıl Bulvarı No:110 Ostim
Tel: 0312 354 14 77 Faks: 0312 385 41 89
web: www.aydinlar.com.tr

BÜYÜK ARAS ELEKTRİK LTD. ŞTİ.

Sanayi Cad. No:31 / G Ulus
Tel: 0312 324 00 51 - 0312 309 01 72
Faks: 0312 311 61 61
web: www.araselektrik.com.tr

EMOSAN ANKARA ELEK. MAK. OTO. TIB. CHZ. TİC. LTD. ŞTİ

İvedik Org. San. Bölğ.1354 (Eski 21) Cadde No:93
Yenimahalle
Tel: 0312 354 66 07
Faks: 0312 354 48 99
web: www.emosan.com.tr

İZMİR**EMA ELEKTRİK MALZEMELERİ TİC. A.Ş.**

1203 / 5 Sokak Yener İş Merkezi No:2 / J Yenisehir
Tel: 0232 458 55 55 Faks: 0232 433 31 96
web: www.emaelektrik.com

EREL ELEKTRİK

1263 Sokak No: 14 Yenisehir
Tel: 0232 459 99 13 Faks: 0232 469 93 93
web: www.erelektrik.com.tr

BURSA**KRC ELEKTROMARKET**

Nilüfer Tic. Merkezi 66. Sk. No:23-25 Nilüfer
Tel: 0224 443 45 00 Faks: 0224 443 45 88
web: www.krc.web.tr

PROKS OTOMASYON SAN. LTD. ŞTİ.

Üçevler Mah. Nilüfer Tic. Mrk. Elektrikçiler Sitesi 66 Sk.
No:27-29 61120 Nilüfer
Tel: 0224 443 1 666 Fax: 0224 443 16 08
web:www.proksan.com

ADAPAZARI**ELPİM ELEKTRİK TİC. ve SAN. A.Ş.**

Erenler Mah. 1201 Sk. No: 12 Erenler
Tel: 0264 276 00 83 Faks: 0264 275 19 00
web: www.elpim.com.tr

BARTIN**GELİŞİM ELEKTRİK**

Cumhuriyet Mah. Atatürk Cad. Gözen 2 Sitesi
Deniz Apt. No 11/F
Tel: 0378 228 84 70 Faks: 0378 228 84 72
web: www.gelisimelektrik.com

KOCAELİ**MARMARA NOKTA ELEKTROSHOP**

Marmara Nokta Elektrosop
Sanayi Mah. Çarşıyapı A Blok No:5
Tel: 0262 335 60 05
web: www.noktaelektrikmarket.com

ESKİŞEHİR**KIRAÇ ELEKTRİK LTD. ŞTİ.**

Organize Sanayi Böl. Şehitler Bulvarı No. 21
Tel: 0222 236 15 00 Faks: 0222 236 15 01
web: www.kiracelektrik.com.tr

KONYA**KONEN ELEKTRİK İNŞ. MAK. SAN. TİC. LTD. ŞTİ.**

1. Org. San. Bölğ. İstikamet Cad. No: 28
Tel: 0332 251 82 34 Faks: 0332 251 82 37
web: www.konen.com.tr

KONYA ENERJİ ELEKTRİK MALZ. TİC. ve SAN. LTD. ŞTİ.

Fevzi Çakmak Mah. BÜsan Özel Org. San. Bölğ.
Kosgeb Cad. No:66 Karatay
Tel: 0332 345 09 00 Faks: 0332 345 09 09
web: www.konyaenerj.com.tr

AFYON**ŞALT ELEKTRİK**

Organize Sanayi Bölgesi 5 Cad No:2 Merkez
Tel: 0272 221 17 55 Faks: 0272 221 17 58
web: www.saltelektrik.com.tr

DENİZLİ**İŞIK ELEKTRİK MÜHENDİSLİK SAN. TİC. LTD. ŞTİ.**

Ahi Sinan Cad. Yeni Kaleiçi Çar. No: 4 / 44
Tel: 0258 242 09 66
Faks: 0258 265 40 19
web: www.isik.info

KAYSERİ**TAMGÜÇ ELEKTRİK İNŞ. TİC. LTD. ŞTİ.**

Sanayi Bölgesi 8. Cad. No: 12
Tel: 0352 336 35 32 - 0352 336 20 22
Faks: 0352 336 20 23
web: www.tamgucelektrik.com

GAZİANTEP**AN-EL ELEKTRİK TEKNİK SAN. ve TİC. LTD. ŞTİ.**

Mücahitler Mah. Sani Konukoğlu Blv. 25 Nolu Cad. No.4
Şehitkamil
Tel: 0342 220 54 60
Faks: 0342 230 40 89
web: www.anelektroteknik.com

KAHRAMANMARAŞ**ZABUN ELEKTROMARKET**

Bahçelievler Mah. Hoca A.Yesevi Bul. No: 33
Büyükşehir Bulcadıroğlu
Tel: 0344 231 25 25 Faks: 0344 231 28 18
web: www.zabunelektrik.com

ADANA**REGÜLE ELEKTROMARKET LTD. ŞTİ.**

Kızılay Cad. Kızılay İşhanı No:6 Kat:2
Tel: 0322 359 53 75 (pbx)
Faks: 0322 359 53 74
web: www.regule.com.tr

MALATYA**DOĞAN ATEŞ ELEKTRİK LTD. ŞTİ.**

İsmetiye Mah. İrfan Sofrası Sk. No:18/A Battalgazi
Tel: 0422 323 51 13 Faks: 0422 321 96 74
web: www.doganateselektrik.com

SAMSUN**GALİP MÜHENDİSLİK ELEK. SAN. ve TİC. LTD. ŞTİ.**

Necipbey Cad. No: 31
Tel: 0362 435 27 13
Faks: 0362 431 50 05
web: www.galip.com.tr

TRABZON**KARADENİZ ELEKTROMARKET LTD. ŞTİ.**

Değirmendere Mah. Devlet Yolu Cad. No: 13
Tel: 0462 325 77 05 - 0462 325 10 15
Faks: 0462 325 91 81
web: www.karadenizelektrikmarket.com.tr

MERSİN**ER ELEKTRİK SAN.TİC.LTD.ŞTİ.**

Mustafa Kemal Mah. H. Okan Merzeci Bulvarı
No:396 A.K. PK:33090
Tel: 0324 226 36 37
Faks: 0324 226 36 36
web: www.erelektrik.com.tr



emas[®]

EMAS ELEKTROTEKNİK MAKİNE SANAYİ ve TİCARET A.Ş.
İkitelli Organize Sanayi Bölgesi Mah.
Atatürk Bulvarı No:50/A 34490 Başakşehir - İSTANBUL / TÜRKİYE
Tel: +90 212 549 2252 Faks: +90 212 549 2580
info@emasas.com.tr

444 4 969



emasas.com.tr

EMASAS LIMITED
G10 Schott House, Drummond Rd, Stafford ST16 3EL
UNITED KINGDOM (+44) 01785 747 620

info@emas.uk.com



emas.uk.com

EMAS
GROUP