

E/NTES



Fiyat Listesi
Ocak 2017



ENERJİ KALİTESİ İÇİN DOĞRU ADRES

ENTES, 1980 yılından bu yana enerjinin verimliliği ve kalitesi alanlarında çözümler sunan lider teknoloji şirkettir.

Enerji Kalitesinde Dünya Markası / Türkiye'nin Gururu

ENTES, enerjinin değerli ve yüksek maliyetli olduğu ülkemizde, enerji kalitesi ve verimliliği için tutkuyla çalışan büyük bir aile. ENTES kurumların kullandıkları enerjiye kolaylıkla hakim olmasını sağlamak amacıyla 1980 yılından beri müşterilerinin özel ihtiyaçlarını karşılayan değerli çözümler üretiyor. İş yapışı şekillendiren lider işletmelerden biri olan ENTES, işin en düşük maliyetle yapılabilmesi için enerjiyi kontrol edilebilir bir kavrama dönüştürüyor ve bu sayede ekonomiye yeni olanaklar sunuyor. ENTES, kendi öz kaynaklarından yola çıkarak beyin gücünü değerlendiriyor, dünyadaki teknolojik gelişmelere açık ve faydacı olmak için emek veriyor. Her yeni gün yüzbinlerce noktadan başlayıp, dünyada 100'den fazla ülkenin enerjisini kontrol altına alıyor.



İÇİNDEKİLER

REAKTİF GÜÇ KONTROL RÖLELERİ	3
ENDÜKTİF YÜK SÜRÜCÜLERİ	3
RGA-RGSR	4
YENİ NESİL ŞEBEKE ANALİZÖRLERİ	5-6
plug&meter ÇÖZÜMLERİ	7
MPR-4 SERİSİ I/O MODÜLLERİ	8
ŞEBEKE ANALİZÖRLERİ	8
MPR-42-OGT / MPR-47S-OG	9
GÜÇ VE ENERJİ ÖLÇERLER	10
VERİ TOPLAYICI	10
ENERJİ YÖNETİMİ YAZILIMLARI	10
AĞ - HABERLEŞME DONANIMLARI	11
MULTİMETRELER	11
MPR-3/4 SERİSİ	12
AMPERMETRELER	13
VOLTMETRELER	13
AKIM & GERİLİM TRANSDÜSERLERİ	13
DC ÖLÇÜ ALETLERİ VE ŞÖNTLER	14
COS ϕ METRELER / FREKANSMETRELER	14
GÜÇ KAYNAKLARI	15
MOTOR (FAZ) KORUMA RÖLELERİ	15
AKIM KORUMA RÖLELERİ	15
GERİLİM KORUMA RÖLELERİ	16
ASTRONOMİK ZAMAN RÖLELERİ	16
FOTOSEL RÖLELERİ	16
MCB-200 / DTR-20S/TS	17
ZAMAN RÖLELERİ	18
DİJİTAL ZAMAN RÖLELERİ	18
SIVI SEVİYE KONTROL RÖLELERİ	18
AŞIRI AKIM SEKONDER KORUMA RÖLELERİ	19
ALÇAK GERİLİM AKIM TRAFOLARI	19-20-21
AYRILABİLİR AKIM TRAFOLARI	20-21-22
AYRILABİLİR AKIM TRAFOLARI	21
plug&meter x5 ÇEVİRİCİ	22
plug&meter AKIM TRAFOLARI	22
plug&meter KABLOLARI	22
ÜÇ FAZLI AKIM TRAFOLARI	23
KOMPANZASYON KONTAKTÖRLERİ	23
STATİK KONTAKTÖRLER	23
ALÇAK GERİLİM GÜÇ KONDANSATÖRLERİ	24-25
ÜÇ FAZLI KONDANSATÖRLER MİNİ SERİ	25
DEŞARJ ÜNİTELERİ	25
KUMANDA TRAFOLARI	26
İZOLASYON TRAFOLARI	27
STANDART SERİ ŞÖNT REAKTÖRLER	27
ENDÜSTRİYEL SERİ ŞÖNT REAKTÖRLER	28
SVC ÇÖZÜMÜ ŞÖNT REAKTÖRLER	28
HARMONİK FİLTRELER	29
BAĞLANTI ÜRÜNLERİ (Klemensler, Kablo Bağları, Kablo Yüksük ve Pabuçları)	30-57

REAKTİF GÜÇ KONTROL RÖLELERİ



Ürün Kodu	B. Fiyat / ₺	Boyutlar / mm	SVC	Şönt Reaktör	1 faz 1 Akım	3 faz 3 Akım	Maksimum Kademeli Sayısı	Monofaze Kondensatör	Trifaze Kondensatör	Gerilim (V)	Akım (I)	Coşj	Aktif Güç (W)	Reaktif Güç (VAr)	Görünür Güç (VA)	SW	S VAr	S VA	kWh	kVArh	% THD I	% THD V	I 1-19 Harmonikler	V 1-19 Harmonikler	I 1-5 Harmonikler	V 1-5 Harmonikler	RS-485 Haberleşme	Sıcaklık Ölçümü / Fan Çıkışı	Jenarator Testlene İçin Coşj 2	230 VAC (BESLEME)	Adet / Koli				
RGSR-15S	1.108	144x144	●	●			12 SVC	●	●	●	●	●	●	●	●	●	●	●	●	●	●	●	●	●	●	●	●	●	●	●	●	●	●	4	
RGSR-20S	1.269	144x144	●	●			16 SVC	●	●	●	●	●	●	●	●	●	●	●	●	●	●	●	●	●	●	●	●	●	●	●	●	●	●	●	4
RGA-15S	1.108	144x144		●			15	●	●	●	●	●	●	●	●	●	●	●	●	●	●	●	●	●	●	●	●	●	●	●	●	●	●	●	4
RGA-20S	1.249	144x144		●			20	●	●	●	●	●	●	●	●	●	●	●	●	●	●	●	●	●	●	●	●	●	●	●	●	●	●	●	4
RG3-12e	598	144x144					12	●	●	●	●	●	●	●	●	●	●	●	●	●	●	●	●	●	●	●	●	●	●	●	●	●	●	●	4
RG3-12C	907	144x144					12	●	●	●	●	●	●	●	●	●	●	●	●	●	●	●	●	●	●	●	●	○	●	●	●	●	●	●	4
RG3-12CS	947	144x144					12	●	●	●	●	●	●	●	●	●	●	●	●	●	●	●	●	●	●	●	○	●	●	●	●	●	●	●	4
RG3-15C	935	144x144					15	●	●	●	●	●	●	●	●	●	●	●	●	●	●	●	●	●	●	●	●	●	●	●	●	●	●	●	4
RG3-15CS	977	144x144					15	●	●	●	●	●	●	●	●	●	●	●	●	●	●	●	●	●	●	●	●	●	●	●	●	●	●	●	4
RG3-15CL	957	144x144		●			15	●	●	●	●	●	●	●	●	●	●	●	●	●	●	●	●	●	●	●	●	●	●	●	●	●	●	●	4
RG3-15CLS	1.080	144x144		●			15	●	●	●	●	●	●	●	●	●	●	●	●	●	●	●	●	●	●	●	●	●	●	●	●	●	●	●	4
RG-8T	569	144x144			●		8	●	●	●	●	●	●	●	●	●	●	●	●	●	●	●	●	●	●	●	●	●	●	●	●	●	●	●	4
RG-12T	650	144x144			●		12	●	●	●	●	●	●	●	●	●	●	●	●	●	●	●	●	●	●	●	●	●	●	●	●	●	●	●	4
RG-8BS-96	689	96x96			●		8	●	●	●	●	●	●	●	●	●	●	●	●	●	●	●	●	●	●	●	●	○	●	●	●	●	●	●	8

Not: Cihaz kurulumu ve detaylı bilgi için www.youtube.com/EntesElektronik adresindeki videolarımızı izleyebilirsiniz.

○ Opsiyonel ● Standart

ENDÜKTİF YÜK SÜRÜCÜLERİ



ENTES Endüktif Yük Sürücüsü, yeni nesil RGSR serisi reaktif güç kontrol röleleri ile birlikte kullanılıyor. ENTES'in 5 KVar'lık ve 10 KVar'lık endüktif yük sürücüsü, fazlara bağlanan şönt reaktörleri ihtiyaca yetecek kadarı ile devreye alarak en düşük yüklerle bile çok hızlı cevap veriyor.

ENTES RGSR SVC çözümünde, reaktif güç kontrol rölelerine bağlı çalışan endüktif yük sürücüsü, 3 adet monofaze şönt reaktörü sürecekle şekilde tasarlanmıştır. Bu sayede şönt reaktörler, güçleri tristörler vasıtasıyla belirli açılarda tetiklenerek ayarlanabilir bir şekilde devreye alabilmektedir.

Ürün Kodu

B. Fiyat / ₺

SR-05E	YENİ	810
SR-10E	YENİ	1.040
SR-20E*	YENİ	
SR-30E*	YENİ	

*Bu ürünler yakında satışa sunulacaktır.

ÜRÜN ÖZELLİKLERİ

SR-05E

SR-10E

SR-05E

SR-10E

Güç (kVar)	5	10
Sürdüğü Şönt Reaktör Sayısı	3	3
Şönt Reaktör Türü	Monofaze (tek fazlı)	Monofaze (tek fazlı)
İşletme Gerilimi (V)	230	230

Bağlantı Şekli	Yıldız	Yıldız
Boyutlar (mm)	119x121x92	119x121x152
Ağırlık (kg)	0,9	1,4
Adet / Koli	1	1



RGA/RGSR

Reaktif Güç Kontrol Röleleri

RGSR ve RGA Serisi yeni nesil reaktif güç kontrol röleleri, Entes'in "tak-çalıştır" ve kolay kullanım özelliği ile kullanıcı dostu, düşük enerji tüketimi ile çevreci reaktif güç kontrol rölesidir.

Temel Özellikler:

- Yeni nesil kompanzasyon
- Kompanzasyon modları ile inovatif çözüm.
- Üstün hassasiyet sınıfı
- Tak ve çalıştır teknolojisi
- RGSR ile Reaktör sürücüsü kontrolü
- 1 Milyon kompanzasyon olasılığını değerlendirebilen yeni nesil algoritma
- İkinci akım trafosu giriş seçeneği ile kompanzasyon panosunda daha hassas ölçüm yapabilme
- Arıza teşhis yeteneği
- Reaktör ve kondansatörleri birlikte kullanabilme
- Yüksek hassasiyet sınıfı ile 3mA akıma kadar duyarlı ölçüm yapabilme
- Eko, standart, hassas mod tercihleri ile kompanzasyon etkinliğini yapılandırabilme
- Bulut çözümlere özel altyapı ile kendi bakımını gerçekleştirebilme
- Günlük, haftalık, aylık ve üç aylık kompanzasyon oran grafiği alabilme
- Otomatik kademe tanıma ve bağlantı düzeltebilme
- 240x160 grafik ekranla canlı kompanzasyon takibi

Ölçülen Parametreler:

- Faz Voltaj ve akımları
- Her bir faza ait Aktif Güç Reaktif Güç ve Görünür Güç
- Toplam Harmonik Gerilim Bozulması(THD-V)
- Toplam Harmonik Akım Bozulması(THD-I)
- Cosj
- Ayrı ayrı 51. harmoniğe kadar ölçüm

YENİ NESİL ŞEBEKE ANALİZÖRLERİ



MPR-1 SERİSİ

Ürün Kodu	B. Fiyat / ₺	Boyutlar	3xV, 3xl, Frekans, W, VAR, VA, SP, SQ, SS, kWh, kVArh, Demand, Max., Min. Cosj, I nötr	% THD I	% THD V	Ayrı Ayrı Harmonik	RS-485	Dijital Giriş	Dijital Çıkış	Analog Çıkış	Röle Çıkışı (Alarm kontağı)	Periyot Başına Örnekleme	Hatıza	Akım Gerilim dengersizlikleri	X/5, X/1	12-50 VDC	95-270 VAC/DC	Adet / Koli
MPR-14S	435	DIN4										128						24
MPR-14S-D	YENİ 485	DIN4										128						24
MPR-15S-22	565	DIN4						2	2			128	4MB					24
MPR-15S-22-D	YENİ 615	DIN4						2	2			128	4MB					24
MPR-16S-21	761	DIN4				51		2			1	128	4MB					24
MPR-16S-21-D	YENİ 810	DIN4				51		2			1	128	4MB					24
MPR-17S-23	805	DIN4				51		2	2	1		128	4MB					24
MPR-17S-23-D	YENİ 855	DIN4				51		2	2	1		128	4MB					24



MPR-2 SERİSİ

Ürün Kodu	B. Fiyat / ₺	Boyutlar	3xV, 3xl, Frekans, W, VAR, VA, SP, SQ, SS, kWh, kVArh, Demand, Max., Min. Cosj, I nötr	% THD I	% THD V	Ayrı Ayrı Harmonik	RS-485	Dijital Giriş	Dijital Çıkış	Analog Çıkış	Röle Çıkışı (Alarm kontağı)	Saat (RTC)	Periyot Başına Örnekleme	Hatıza	Akım Gerilim dengersizlikleri	Palis Sayacı	Çalışma Saati	Alarm	Olay Kayıtları	Log Kayıtları	X/5, X/1	plug & meter	95-270 VAC/DC	Adet / Koli
MPR-24	458	DIN4											128											24
MPR-25S-22	628	DIN4						2	2				128	4MB										24
MPR-26S-21	846	DIN4				51		2			1		128	4MB										24
MPR-26S-21-PM	804	DIN4				51		2			1		128	4MB										24
MPR-27S-23	895	DIN4				51		2	2	1			128	4MB										24

MPR-1 Serisi

Yeni Nesil Şebeke Analizörleri

MPR-1 Serisi **DIN tipi** şebeke analizörleri makine ve kat panolarında elektriksel parametrelerin ölçümü için tasarlanmıştır. **Ekransız tasarımı** ile enerji izleme yazılımları için **fiyatı uygun** bir seridir.



MPR-2 Serisi

Yeni Nesil Şebeke Analizörleri

MPR-2 Serisi **DIN tipi** raya montaj şebeke analizörleri elektriksel parametrelerin detaylı ölçülmesi ve analiz edilmesi için tasarlanmıştır. **Geniş grafik ekran** ile **cihaz üzerinden anlık izleme** desteklenmektedir.

Yeni nesil şebeke analizörlerimiz Dekra onaylı IEC61010-1 ve IEC 61010-2 sertifikalıdır.



MPR-3 SERİSİ



Ürün Kodu	B. Fiyat / ₺	Boyutlar / mm	3xV, 3xI, Frekans, W, VAR, VA, SP, SQ, SS, kWh, kVArh, Demand, Max., Min. Cosj, I nötr	% THD I	% THD V	RS-485	Dijital Giriş	Dijital Çıkış	Saat (RTC)	Pals Sayacı	Periyot Başına Örnekleme	Çalışma Saati	Alarm	Olay Kayıtları	X/5, X/1	Plug & meter	95-270 VAC/DC	205-270 VAC/DC	Adet / Koli
MPR-32	365	72x72									128								24
MPR-34-11	479	72x72					1	1			128								24
MPR-34S-11	746	72x72					1	1			128								24
MPR-34S-11-PM	709	72x72					1	1			128								24
MPR-34-20	479	72x72					2				128								24
MPR-34S-20	746	72x72					2				128								24

MPR-4 SERİSİ



Ürün Kodu	B. Fiyat / ₺	Boyutlar / mm	3xV, 3xI, Frekans, W, VAR, VA, SP, SQ, SS, kWh, kVArh, Demand, Max., Min. Cosj, I nötr	Aktif Enerji Class 0,5	Aktif Enerji Class 1	% THD I % THD	Sag/Swell	Ayrı Ayrı Harmonik	RS-485	Dijital Giriş	Dijital Çıkış	Sıcaklık Girişi	Analog Çıkış	Röle Çıkışı (Alarm kontağı)	Saat (RTC)	Periyot Başına Örnekleme	Hafta	Akım Geçirilmemesi	Pals Sayacı	Çalışma Saati	Alarm	Olay Kayıtları	Log Kayıtları	X/5, X/1	Plug & meter	24-60 VAC/DC	50-270 VAC/DC	Adet / Koli
MPR-45	452	96x96								*	*	*	*	*	128				*									24
MPR-45S	689	96x96								*	*	*	*	*	128	16MB			*									24
MPR-46	532	96x96								*	*	*	*	*	128				*									24
MPR-46S	815	96x96								*	*	*	*	*	128	16MB			*									24
MPR-46S-PM	YENİ 805	96x96								*	*	*	*	*	128	16MB			*									24
MPR-47S	1.033	96x96						51		*	*	*	*	*	128	16MB			*									24
MPR-47S-D	1.082	96x96						51		*	*	*	*	*	128	16MB			*									24
MPR-47S-0,5	1.084	96x96						51		*	*	*	*	*	128	16MB			*									24
MPR-47S-D-0,5	1.135	96x96						51		*	*	*	*	*	128	16MB			*									24
MPR-47S-PM	1.024	96x96						51		*	*	*	*	*	128	16MB			*									24
MPR-42-OGT-26	YENİ 1.311	96x96						31							128	16MB												24
MPR-47S-OG	YENİ 1.086	96x96						51		*	*	*	*	*	128	16MB			*									24

○ Opsiyonel * Modüler Yapı ● Standart



Cihazlardaki **haberleşme** özelliği sayesinde enerji ölçümleri tek bir izleme merkezinden takip edilebilmektedir.

MPR-1, MPR-2, MPR-3 ve MPR-4 serileri, dijital giriş ve çıkışları ile sahadaki cihazların durumunu algılayabilmekte ve bunları kontrol etmeye (kesiciler, anahtar, kontaklar vb.) olarak sağlamaktadır.



Takip Et

Üretim sürecini gerçek zamanlı olarak izle ve üretim maliyetlerini takip et.



Ölç

Üretimin çalışma sürelerini ve toplam enerji maliyetlerini ölç, kayıt altına al.



Analiz Et

Enerji verimliliğini arttırmak için MPR serisinin ölçtüğü birçok parametreden faydalan.



Çok Daha Fazlası

Cihazların giriş ve çıkışlarını kontrol et ve farklı bağlantı seçeneklerini kullanarak cihazlarını Entbus ya da Enerji Doktoru ile farklılaştır.

Hızlı montaj sağlayan plug&meter teknolojisi

plug&meter teknolojisi, 3 fazlı akım trafosu ve analizörleri RJ45 kablosu ile vidalama yapmadan bağlar. plug&meter teknolojisi, elektrik panolarında hızlı ve kolay montaj yapmayı sağlar.

plug&meter 'ın Avantajları

Kolay Pano Kurulumu

Tek kablo ile tornavida kullanmadan kolay bağlantı sağlar.

İşçilik Maliyetlerinden Tasarruf

Hızlı montaj özelliği ile akım trafosu montaj süresinden yaklaşık %85 oranında tasarruf sağlar ve işçilik maliyetlerini azaltır.

Bağlantı Hatalarına Son

Akım trafosu bağlantılarında çok sık karşılaşılan K-L uçlarının ters bağlanması riskini ortadan kaldırır.

İş Kazalarını Önler

plug&meter teknolojisi sayesinde sistem enerji altındayken dahi kaza riski olmadan bağlantı yapmaya imkan verir.

Üç Fazlı Akım Trafosu

Kompakt şalterlerin bara ölçülerine göre yapılmış tasarım sayesinde bara işçiliğinden tasarruf sağlar.

Kullanıcı Hatalarını Engeller

Klasik akım trafolarında sekonder uçlarının açık bırakılmasından dolayı oluşan arızaları engeller.



3 fazlı plug&meter akım trafoları



plug&meter ile Uyumlu Yeni Nesil Şebeke Analizörleri



MPR-2-PM
Ray Montaj



MPR-3-PM
72x72 mm



MPR-4-PM
96x96 mm

MPR-4 SERİSİ (I/O) GİRİŞ/ÇIKIŞ MODÜLLERİ

Ürün Kodu	B. Fiyat / ₺		Adet / Koli
MM-120	126	2 DI (2 Adet Dijital Giriş, 5-24 VDC)	16
MM-102	126	2 DO (2 Adet Dijital Çıkış, 5-24 VDC)	16
MM-002	147	2 Röle (5A /250 VAC; NO)	16
MM-122	168	2 DI-2 DO (2 Adet Dijital Giriş + 2 Adet Dijital Çıkış, 5-24 VDC)	16
MM-202	263	2 AO [2 Adet Analog Çıkış, (± 5 VDC), (± 10 VDC), (0-20mA), (4-20mA), (0-24mA)]	16
MM-144	210	4 DI-4 DO (4 Adet Dijital Giriş + 4 Adet Dijital Çıkış 5-24 VDC)	16
MM-340	273	Sıcaklık ölçüm (4 therm + 2 RTD) + (1 Adet Dijital Giriş -1 Adet Dijital Çıkış)	16

MPR-4-PM VE MPR-4-OG (I/O) GİRİŞ/ÇIKIŞ MODÜLLERİ

Ürün Kodu	B. Fiyat / ₺		Adet / Koli
MM-OG-26 YENİ	350	2 DI - 2 DO -2 AO - 2 Röle (2 Adet Dijital Giriş + 2 Adet Dijital Çıkış + 2 Adet Analog Çıkış + 2 Adet Röle 5A /250 VAC; NO)	16



ŞEBEKE ANALİZÖRLERİ

Ürün Kodu	B. Fiyat / ₺	Boyutlar / mm	3xV, 3xl, Frekans, W, VAR, VA, kWh, kVARh, Demand, Max., Min., Cosj , I nötr	THD% I	THD% V	Ayrı/Ayrı Harmonik	RS-485 Haberleşme	Dijital Giriş	Dijital Çıkış	Analog Çıkış: 0/14-20mA	Analog Çıkış: 0/2-10V	Röle Çıkışı	Pulse Çıkışı	Saat (RTC)	Periyot Basına Örnekleme	Hafıza	Palis Sayacı	Çalışma Saati	Alarm	CT-25	110/230 VAC	85-265 VAC/DC	45-265 VAC/DC	10-56 VDC	Adet / Koli
EPM-07-96	416	96x96	●					2					●		64					○			●	12	
EPM-07-DIN	559	DIN6	●					2					●		64					○	●			12	
EPM-07S-96	669	96x96	●				●	2					●		64					○			●	12	
EPM-07S-DIN	823	DIN6	●				●	2					●		64					○	●			12	
MPR-52S-10	1.004	96x96	●	●	●		●	2				2			64				●	○		●		8	
MPR-53-96	475	96x96	●	●	●			2					●		64					○			●	12	
MPR-53-DIN	617	DIN6	●	●	●			2					●		64					○	●			12	
MPR-53S-96	745	96x96	●	●	●		●	2					●		64					○			●	12	
MPR-53S-DIN	909	DIN6	●	●	●		●	2					●		64					○	●			12	
MPR-53S-OG-DIN	935	DIN6	●	●	●		●	2					●		64					○			●	12	
MPR-53CS-96	864	96x96	●	●	●		●	2				2	●		64	●	●	●	●	○			●	12	
MPR-53CS-DIN	961	DIN6	●	●	●		●	2				2	●		64					○	●			12	
MPR-53CS-OG-DIN	990	DIN6	●	●	●		●	2				2	●		64					○			●	12	
MPR-60S	1.032	96x96	●	●	●		●	2				2	●	●	64	1MB			●	○		●		8	
MPR-60S-10	1.051	96x96	●	●	●		●	2				2	●	●	64	1MB			●	○		●		8	
MPR-60S-20	1.117	96x96	●	●	●		●	2		1		2	●	●	64	1MB			●	○		●		8	
MPR-60S-21	1.117	96x96	●	●	●		●	2		1		2	●	●	64	1MB			●	○		●		8	
MPR-60S-40	1.117	96x96	●	●	●		●	2		1		2	●	●	64	1MB			●	○		●		8	
MPR-60S-41	1.117	96x96	●	●	●		●	2		1		2	●	●	64	1MB			●	○		●		8	
MPR-63	1.150	96x96	●	●	●	31		2				2	●	●	64	1MB			●	○		●		8	
MPR-63-10	1.162	96x96	●	●	●	31	●	2				2	●	●	64	1MB			●	○		●		8	
MPR-63-20	1.183	96x96	●	●	●	31	●	2		1		2	●	●	64	1MB			●	○		●		8	
MPR-63-21	1.183	96x96	●	●	●	31	●	2		1		2	●	●	64	1MB			●	○		●		8	
MPR-63-40	1.183	96x96	●	●	●	31	●	2		1		2	●	●	64	1MB			●	○		●		8	
MPR-63-41	1.183	96x96	●	●	●	31	●	2		1		2	●	●	64	1MB			●	○		●		8	
MPR-63-42	1.195	96x96	●	●	●	31	●	2		2		2	●	●	64	1MB			●	○		●		8	

NOT: CT-25 harici olarak satılır, fiyata dahil değildir. CT-25 fiyatı için bkz syf. 20

○ Opsiyonel ● Standart

MPR-42-OGT / MPR-47S-OG

TEİAŞ



MPR-4 Serisi Yeni Nesil Şebeke Analizörleri

MPR-42-OGT / MPR-47S-OG **Pano tipi** şebeke analizörleri **orta gerilim panolarında** elektriksel parametrelerin detaylı ölçülmesi ve analiz edilmesi için geliştirilmiş kompakt çözümlerdir. 50-270 VAC/DC 'lik geniş işletme gerilim aralığında çalışırlar.

16 MB'a kadar dâhili hafızaya sahip cihazlar, ihtiyaca ve kullanım alanlarına göre opsiyonel **değiştirilebilen modül ile geniş I/O çözümleri** de sunmaktadır.

Geniş grafik ekran ile cihaz üzerinden anlık izleme desteklenmektedir. MPR-4 serisinin **haberleşme** özelliği sayesinde, enerji ölçümleri tek bir izleme merkezinden kolaylıkla takip edilebilmektedir.



Temel Özellikler:

- 2 Dijital Giriş, 2 Dijital Çıkış, 2 Analog Çıkış ve 2 Röle desteği sağlayan modül (MPR-42-OGT'de standart).
- 3,5 inç geniş LCD ekran
- 16 MB hafıza
- Akım / Gerilim dengesizlik ölçümü
- 51. harmoniğe kadar ayrıntılı ölçüm (MPR-42-OGT'de 31. harmoniğe kadar)
- 256 olay kaydı
- Sag / Swell ölçümü
- Ölçüm sınıfı 0,5 (opsiyonel)
- IP54 Koruma sınıfı
- TEİAŞ şartnamesine uygundur (MPR-42-OGT)

GÜÇ VE ENERJİ ÖLÇERLER



Ürün Kodu	B. Fiyat / ₺		Boyutlar / mm	Cosφ	Aktif Güç (W)	Reaktif Güç (VAR)	Görünür Güç (VA)	SW	SVAR	SVA	Aktif Enerji (kWh)	Reaktif Enerji (kVAh)	Demand	Dijital Giriş	Enerji Pals	RS-485 Haberleşme	İkinci Enerji Sayacı	CT-25	CT-80D	45-265 VAC/DC	230 VAC	Adet / Koli
EPR-04-96	307 **		96x96	●	●	●	●	●	●	●	●	●	●	●	●	●	●	●	●	●	●	12
EPR-04-DIN	384 **		DIN6	●	●	●	●	●	●	●	●	●	●	●	●	●	●	●	●	●	●	12
EPR-04S-96	455 **		96x96	●	●	●	●	●	●	●	●	●	●	●	●	●	●	●	●	●	●	12
EPR-04S-DIN	579 **		DIN6	●	●	●	●	●	●	●	●	●	●	●	●	●	●	●	●	●	●	12
ES-32L	116	LCD Ekranlı Aktif Enerji Sayacı (32A)	DIN1								●					●						28
ES-32L Marina	121	LCD Ekranlı Aktif Enerji Sayacı, Marina ve Liman uygulamaları için (32A)	DIN1								●					●						28
ES-32LS	164	LCD Ekranlı Aktif Enerji Sayacı, Haberleşmeli (32A)	DIN1								●					●						28
ES-80L	148 *	LCD Ekranlı Aktif Enerji Sayacı (80A)	DIN1								●					●						28

* CT-80D akım trafosu fiyata dahildir.

** CT-25 harici olarak satılır, fiyata dahil değildir. CT-25 fiyatı için bkz syf. 20

● Opsiyonel ● Standart

VERİ TOPLAYICI



Ürün Kodu	B. Fiyat / ₺	
EPC-12	733	12 adet pals girişli RS485 haberleşmeli veri toplayıcı, elektrik, su, doğalgaz vb. sayaçlardan gelen palsları sayıp datayı uzaktaki bilgisayarlara aktarır (24 dijit LCD ekran, 2MB dahili bellek, gerçek zaman saati, 32 ayrı tarife).

ENERJİ YÖNETİMİ YAZILIMLARI



Ürün Kodu	B. Fiyat / ₺	
ENTBUS PLUS-1	120	1 cihaz için entbus yeni nesil enerji izleme yazılımı
ENTBUS PLUS-5	900	5 cihaz için entbus yeni nesil enerji izleme yazılımı
ENTBUS PLUS-10	1.750	10 cihaz için entbus yeni nesil enerji izleme yazılımı
ENTBUS PLUS-25	4.200	25 cihaz için entbus yeni nesil enerji izleme yazılımı
ENTBUS PLUS-50	7.400	50 cihaz için entbus yeni nesil enerji izleme yazılımı
ENTBUS PLUS-75	9.650	75 cihaz için entbus yeni nesil enerji izleme yazılımı
ENTBUS PRO	**	Web Tabanlı Enerji İzleme Yazılımı

**Sistem ihtiyacına göre fiyat sorunuz.

Yazılım upgrade bedeli için lütfen fiyat sorunuz.

AĞ - HABERLEŞME DONANIMLARI



Ürün Kodu	B. Fiyat / ₺		Adet / Koli
RPT-1	815	Sinyal Kuvvetlendirici	1
RS-C1	473	RS-232 / RS-485 Çevirici	1
RS-USB2	370	USB / RS-485 Çevirici	1
EMG-02	467	Ethernet Modbus Gateway Modem	Birden fazla noktadan haberleşme yapılabilir. (max. 2 cihaz)
EMG-12	823	Ethernet Modbus Gateway Modem	Birden fazla noktadan haberleşme yapılabilir. (max. 31 cihaz)
GEM-05	605	GPRS Modbus Gateway	1
GEM-10	684	GPRS Ethernet Modbus Gateway Modem	1
GEM-10SH	773	GPRS Ethernet Modbus Gateway Modem, sayaç haberleşmeli	1
ANT-01	67	GPRS yüksek kazançlı Anten 4 Band, mıknatıslı (2,5 metre kablolu)	1
ANT-03	158	GPRS yüksek kazançlı Anten 4 Band, mıknatıslı (10 metre kablolu)	1



MULTİMETRELER

Ürün Kodu	B. Fiyat / ₺	Boyutlar / mm	3 x V	3 x I	Cosφ	Hz	I nör	Demand V.I.E	Max/Min V.I.E	Faz sırası koruma	Çalışma vs. Sıcaklık Saati	Çıkış Kontakları	RS-485 Haberleşme	.../5A	CT-25	45-265 VAC/DC	Adet / Koli
EPM-04-96	219 **	96x96	●	●	●	●	●	●	●	●	●	●	●	●	○	●	12
EPM-04-DIN	256	DIN6	●	●	●	●	●	●	●	●	●	●	●	●	○	●	12
EPM-04h-96	254 **	96X96	●	●	●	●	●	●	●	●	●	●	●	●	○	●	12
EPM-04C-96	273 **	96X96	●	●	●	●	●	●	●	●	●	●	●	●	○	●	12
EPM-04C-DIN	302 **	DIN6	●	●	●	●	●	●	●	●	●	●	●	●	○	●	12
EPM-04CS-96	317 **	96x96	●	●	●	●	●	●	●	●	●	●	●	●	○	●	12
EPM-04CS-DIN	333	DIN6	●	●	●	●	●	●	●	●	●	●	●	●	○	●	12
EPM-06-96	263	96x96	●	●	●	●	●	●	●	●	●	●	●	●	○	●	12
EPM-06-DIN	305	DIN6	●	●	●	●	●	●	●	●	●	●	●	●	○	●	12
EPM-06C-96	312	96x96	●	●	●	●	●	●	●	●	●	●	●	●	○	●	12
EPM-06C-DIN	361 **	DIN6	●	●	●	●	●	●	●	●	●	●	●	●	○	●	12
EPM-06CS-96	355	96x96	●	●	●	●	●	●	●	●	●	●	●	●	○	●	12
EPM-06CS-DIN	395 **	DIN6	●	●	●	●	●	●	●	●	●	●	●	●	○	●	12
EVM-05C-96	247	96x96	●	●	●	●	●	●	●	●	●	●	●	●	○	●	12
EVM-05C-DIN	275	DIN6	●	●	●	●	●	●	●	●	●	●	●	●	○	●	12

** CT-25 harici olarak satılır, fiyata dahil değildir. CT-25 fiyatı için bkz syf. 20

○ Opsiyonel ● Standart

MPR-3/4 Serisi Yeni Nesil Şebeke Analizörleri



Kompakt tasarımları sayesinde panoda az yer kaplayan MPR-3/4 serisi yeni nesil şebeke analizörleri geniş çalışma gerilimi aralığına ($205-270 \pm \%10$ VAC) / ($50-270 \pm \%10$ VAC/DC) sahiptir.

MPR-3 serisi yeni nesil analizörler, UPS, makina kumanda panoları, bilgi işlem ve sistem odaları, güvenlik kontrolü gibi uygulamalarda kullanılan, rack tipi panolarda kompakt tasarımı sayesinde tercih edilmektedir. Geniş I/O çözümleri sayesinde sahadaki cihazların durumunu algılayabilmekte ve kontrol etmeye (kesiciler, anahtar, kontaktörler vb.) olanak sağlamaktadır.

Ölçülen Parametreler:

Faz – Nötr Gerilimleri (V_{LN})	Nötr Akım (In)	Aktif Güç (P)
Faz – Faz Gerilimleri (V_{LL})	Toplam Akım (SI)	Reaktif Güç (Q)
Maksimum / Minimum Değerler	Faz Akımları (IL)	Görünür Güç (S)
Güç Faktörü (P.F)	Toplam Aktif Güç (SP)	Aktif Enerji-Import (kWh veya MWh)
Cos ϕ	Toplam Reaktif Güç (SQ)	Aktif Enerji-Export (kWh veya MWh)
Frekans (Hz)	Toplam Görünür Güç (SS)	İndüktif Reaktif Enerji (kVArh veya MVArh)
Maksimum Demand	Gerilimlerdeki ve Akımlardaki Toplam Harmonik Bozulma	Kapasitif Reaktif Enerji (kVArh veya MVArh)
Akım - Gerilim Dengesizlikleri	51. Harmoniğe kadar Ayrıntılı Ölçüm (MPR-4 Serisi)	Görünür Enerji

Öne çıkan özellikler:

- Alan darlığı çekilen panolar için kompakt tasarım
- Modüler I/O yapısı (MPR-4 serisi)
- Ölçüm Sınıfı: 0.5 (MPR-4 serisi)
- 16 MB hafıza ile alarm, olay kayıtları ve log kayıtları (MPR-4 Serisi)
- Modbus RS-485 haberleşmesi

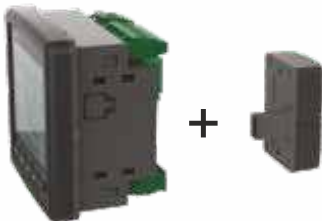

DEKRA

Yeni nesil şebeke analizörlerimiz Dekra onaylı IEC61010-1 ve IEC 61010-2 sertifikalıdır.

MPR-4 Serisi şebeke analizörleri I/O modülleri takılarak istenilen uygulamalar için özelleştirilebilir.

I/O Modül Seçim Tablosu (MPR-4 Serisi)

MM-120 (2 Dijital Giriş, 5-24 VDC)
MM-102 (2 Dijital Çıkış, 5-24 VDC)
MM-002 (2 Röle, 5A /250 VAC; NO)
MM-122 (2 Dijital Giriş + 2 Dijital Çıkış, 5-24 VDC)
MM-202 (2 Analog Çıkış, (0-10VDC)(0-5VDC)(±5 VDC)(±10VDC)(0-20mA)(0-24mA)(4-20mA))
MM-144 (4 Dijital Giriş + 4 Dijital Çıkış 5-24 VDC)
MM-340 (Sıcaklık Ölçümü(4 Termokupl veya 2 RTD)+(1 Dijital Giriş-1 Dijital Çıkış)



AMPERMETRELER

Ürün Kodu	B. Fiyat / ₺		Boyut / mm	.../1A	CT-25	.../5A	Demand	Maksimum Demand	Çıkış Kontakı	Sabit Klemens	Pick-Up Kontakı	110/230 VAC	24-250 VAC/DC	Adet / Koli
EPM-4A-72	127	Direkt Ampermetre (CT-25 Fiyata Dahildir)	72x72	●	●	●	●	●	●	●	●	●	●	16
EPM-4A-96	127	Direkt Ampermetre (CT-25 Fiyata Dahildir)	96x96	●	●	●	●	●	●	●	●	●	●	12
EPM-4C-48	145 **	Ampermetre (1-10000/5A ve CT-25 ile 1-210A Direkt)	48x96	●	●	●	●	●	●	●	●	●	●	20
EPM-4C-72	135 **	Ampermetre (1-10000/5A ve CT-25 ile 1-210A Direkt)	72x72	●	●	●	●	●	●	●	●	●	●	16
EPM-4C-96	145 **	Ampermetre (1-10000/5A ve CT-25 ile 1-210A Direkt)	96x96	●	●	●	●	●	●	●	●	●	●	12
EPM-4D-48	87	Ampermetre 1-10000/5A	48x96	●	●	●	●	●	●	●	●	●	●	20
EPM-4D-72	86	Ampermetre 1-10000/5A	72x72	●	●	●	●	●	●	●	●	●	●	16
EPM-4D-96	89	Ampermetre 1-10000/5A	96x96	●	●	●	●	●	●	●	●	●	●	12
EPM-4P-96	124	Ampermetre (1-10000/5A veya CT-25 ile 1-210A Direkt)	96x96	●	●	●	●	●	●	●	●	●	●	12
EPM-R4C	168 **	Ampermetre (Ray montajlı) (1-10000/5A ve CT-25 ile 1-210A Direkt)	DIN4	●	●	●	●	●	●	●	●	●	●	16
EPM-14-96	229 **	Ampermetre (Sınıf: 0,5) 24...250VAC/DC Beslemeli	96x96	●	●	●	●	●	●	●	●	●	●	12
EPM-34-96	303	Ampermetre (Sınıf: 0,5) 24...250VAC/DC Beslemeli	96x96	●	●	●	●	●	●	●	●	●	●	12

** CT-25 harici olarak satılır, fiyata dahil değildir. CT-25 fiyatı için bkz syf. 20

○ Opsiyonel ● Standart

VOLTMETRELER



Ürün Kodu	B. Fiyat / ₺		Boyutlar	Seçilebilir 3 Faz	3-Gerilim	1-Gerilim	Maksimum	Minimum	Çıkış Kontakı	24-250 VAC/DC	110/230 VAC	Adet / Koli
EVM-3-48	103		48x96	●	●	●	●	●	●	●	●	20
EVM-3-72	87		72x72	●	●	●	●	●	●	●	●	16
EVM-3-96	87		96x96	●	●	●	●	●	●	●	●	12
EVM-3C-48	145	(Kontak çıkışı)	48x96	●	●	●	●	●	●	●	●	20
EVM-3C-72	120	(Kontak çıkışı)	72x72	●	●	●	●	●	●	●	●	16
EVM-3C-96	121	(Kontak çıkışı)	96x96	●	●	●	●	●	●	●	●	12
EVM-3S-48	123	3 Fazlı Voltmetre	48x96	●	●	●	●	●	●	●	●	20
EVM-3S-72	98	3 Fazlı Voltmetre	72x72	●	●	●	●	●	●	●	●	16
EVM-3S-96	99	3 Fazlı Voltmetre	96x96	●	●	●	●	●	●	●	●	12
EVM-15-96	200	(Sınıf: 0,5) 24...250VAC/DC Beslemeli	96x96	●	●	●	●	●	●	●	●	12
EVM-35-96	336	(Sınıf: 0,5) 24...250VAC/DC Beslemeli	96x96	●	●	●	●	●	●	●	●	12



AKIM & GERİLİM TRANSDÜSERLERİ

Ürün Kodu	B. Fiyat / ₺		DIN III	Adet / Koli
TA-111	250	Ölçüm Girişi : 0-1AAC, Çıkış : 0-20mA DC	●	16
TA-112	250	Ölçüm Girişi : 0-5AAC, Çıkış : 0-20mA DC	●	16
TV-111	276	Ölçüm Girişi : 0-220 VAC, Çıkış : 0-20mA DC	●	16

DC ÖLÇÜ ALETLERİ VE ŞÖNTLER



Ürün Kodu	B. Fiyat		Boyutlar / mm	Sınıf 0.5	Ölçüm Aralığı ±/10kA DC	Ölçüm Aralığı ±/ 200 VDC	2 Çıkış Kontaklı	RS-485 haberleşmeli	10-56 VDC	85-265 VAC/DC	Adet / Koli
DC Ampermetreler											
DCA-10	232 ₺		48x96	●	●					●	20
DCA-10C	260 ₺		48x96	●	●		●			●	20
DCA-10S	301 ₺		48x96	●	●			●		●	20
DCA-10CS	328 ₺		48x96	●	●		●	●		●	20
DCA-11	240 ₺		48x96	●	●				●		20
DCA-11C	268 ₺		48x96	●	●		●		●		20
DCA-11S	309 ₺		48x96	●	●			●	●		20
DCA-11CS	328 ₺		48x96	●	●		●	●	●		20
DC Voltmetreler											
DCV-10	246 ₺		48x96	●		●				●	20
DCV-10C	272 ₺		48x96	●		●	●			●	20
DCV-10S	314 ₺		48x96	●		●		●		●	20
DCV-10CS	341 ₺		48x96	●		●	●	●		●	20
DCV-11	254 ₺		48x96	●		●			●		20
DCV-11C	280 ₺		48x96	●		●	●		●		20
DCV-11S	323 ₺		48x96	●		●		●	●		20
DCV-11CS	352 ₺		48x96	●		●	●	●	●		20
Şönt Dirençler											
SA60-30	16 €	30A, 60mV Şönt									1
SA60-40	17 €	40A, 60mV Şönt									1
SA60-50	18 €	50A, 60mV Şönt									1
SA60-60	19 €	60A, 60mV Şönt									1
SA60-100	24 €	100A, 60mV Şönt									1
SA60-150	29 €	150A, 60mV Şönt									1
SA60-250	46 €	250A, 60mV Şönt									1
SA60-500	80 €	500A, 60mV Şönt									1
SA60-1000	138 €	1000A, 60mV Şönt									1



COSJ METRELER / FREKANSMETRELER

Ürün Kodu	B. Fiyat / ₺		Boyutlar / mm	230 VAC	Adet / Koli
ECR-3-48	114	Cosj Metre (0,1 Kapasitif - 0,1 İndüktif)	48x96	●	20
ECR-3-72	104	Cosj Metre (0,1 Kapasitif - 0,1 İndüktif)	72x72	●	16
ECR-3-96	106	Cosj Metre (0,1 Kapasitif - 0,1 İndüktif)	96x96	●	12
EFC-3-48	123	Frekansmetre (20-400 Hz.)	48x96	●	20
EFC-3-72	107	Frekansmetre (20-400 Hz.)	72x72	●	16
EFC-3-96	112	Frekansmetre (20-400 Hz.)	96x96	●	12

GÜÇ KAYNAKLARI



Ürün Kodu	B. Fiyat / ₺		Universal Giriş Gerilimi 85-265 VAC 110-350 VDC	Kontakt Çıkışı	Paralel/Seri Bağlantı	LED Gösterge	Ayarlanabilir Çıkış Gerilimi	Düşük/Yüksek Gerilim Baskınlık Koruması	Asırı Yük Koruması	Termal Koruması	Çıkış Kısa Devre Koruması	DIN 3 Kutu	DIN 4 Kutu	Adet / Koli
PS-242	86	24W 24V , 1A	●											16
PS-361	101	36W 12V, 3A	●											1
PS-362	105	36W 24V, 1,5A	●	●										1
PS-722	128	72W 24V, 3A	●											1



MOTOR (FAZ) KORUMA RÖLELERİ

Ürün Kodu	B. Fiyat / ₺		Nötr Kopması Algılama	Faz Yokluğu	Faz Sırası	PTC Koruması	Sabit Asimetri	Ayarlanabilir Asimetri	Ayarlanabilir Çekme Gecikmesi	Ayarlanabilir Açma Gecikmesi	1 C/O Kontakt	1 N/O Kontakt	220-230 VAC	380-400 VAC	160-690 VAC	DIN I Kutu	DIN II Kutu	Adet / Koli
MK-01	49,5		●	●			●				●							20
MKC-01	50,5		●	●			●				●							16
MKS-01	46,0		●	●			●					●						28
MKC-03	66,0		●	●	●		●				●							16
MKC-03P	74,0		●	●	●		●				●							16
MKS-03	56,0		●	●	●		●					●						28
MKC-04	78,0		●	●			●				●			●				16
MKC-05	78,0		●	●	●		●	■			●							16
MKC-05P	90,0		●	●	●		●	■			●							16
MKC-06	135,0		●	●	●		●	■			●			●				16
MKC-06P	146,0		●	●	●		●	■			●			●				16
MKC-20	128,0		●	●	●		●	■			●							10
Faz Sırası Koruma Rölesi																		
FR-02	79,0		●	●	●						●							16
Termistör Röleleri																		
PT-01	80,0					●					●							16
PTC-3 *	34,0	Üçlü Termistör Grubu (Yardımcı devre elemanı)																

* Motor sıcaklığı eşik değerini aştığında PTC bağlı Motor (Faz) Koruma Rölesi bunu anlayarak motorun enerjisini keser.

■ Ayarlanabilir ve Kapatılabilir

AKIM KORUMA RÖLELERİ



Ürün Kodu	B. Fiyat / ₺		Düşük Akım Koruması	Asırı Akım Koruması	CT-25	230 VAC	DIN II Kutu	Adet / Koli
AKC-01A	97	1-10000/5A veya 0,5-5A Direkt		●				16
AKC-01D	106	1-10000/5A veya 0,5-5A Direkt		●				16
AKC-03A	128	CT-25 ile 1,5-60A Direkt (CT-25 fiyata dahildir.)		●	●	●	●	24
AKC-03D	133	CT-25 ile 1,5-60A Direkt (CT-25 fiyata dahildir.)		●	●	●	●	24



GERİLİM KORUMA RÖLELERİ

Ürün Kodu	B. Fiyat / ₺		Nötr Kopması	3 Faz	Tek Faz	Aşırı Gerilim + Ani Açma (Un1,5)	Düşük Gerilim + Ani Açma (Un*0,5)	Faz Sırası	Faz Yokluğu	Gekirne Gecikmesi	Açma Gecikmesi	Nötrsiz	Yardımcı Beslemeli	230 VAC	400 VAC	DIN I Kütü	DIN II Kütü	Adet / Koli
DGRC-01	81		●	●			■			●	●			●				16
GKRC-01	99		●	●		■				●	●			●				16
GKRC-02	100		●	●		■	■			●	●			●				16
GKRC-02F	105		●	●		■	■	●	●	●	●			●				16
GKRC-02FA	125			●		■	■	●	●	●	●	●	●					16
GKRC-03	140			●		■	■			●	●	●			●			16
GKRC-03F	150			●		■	■	●	●	●	●	●			●			16
GKRC-M2	96		●		●	■	■			●	●			●				16
MCC-1D	83		●		●		●		●	●				●		●		24
MCC-3D	95		●	●			●		●	●				●		●		24
GKRC-20F	186	Çok Fonksiyonlu	●	●		○	○	●	●	●	●			●		●		10

Bu ürün grubunda belirtilen Gerilim Koruma Rölelerine ek olarak, Multimetreler ürün grubumuzda yer alan, EPM-04C-96, EPM-04C-DIN, EPM-04CS-96, EPM-04CS-DIN, EPM-06C-96, EPM-06C-DIN, EPM-06CS-96, EPM-06CS-DIN, EVM-05C-96, EVM-05C-DIN isimli ürünlerimizde de gerilim koruma fonksiyonu bulunmaktadır.

■ Ayarlanabilir ve Kapatılabilir
○ Ayarlanabilir



ASTRONOMİK ZAMAN RÖLELERİ

Ürün Kodu	B. Fiyat / ₺		16A	Astronomik	Program Sayısı	2 Röle Çıkışlı	1 Röle Çıkışlı	190-260 VAC	DIN II Kütü	Adet / Koli
DTR-10	184	Astronomik Zaman Rölesi	●	●	15	●		●	●	16
DTR-10t	169	Astronomik Zaman Rölesi	●	●	15		●	●	●	16
DTR-20	203	Astronomik Zaman Rölesi, (DTR-PROG Uyumlu)	●	●	32	●		●	●	16
DTR-20M	218	Astronomik Zaman Rölesi, Kızılötesi programlanabilir	●	●	32	●		●	●	16
DTR-20S	274	Astronomik Zaman Rölesi, RS-485 Haberleşmeli	●	●	32	●		●	●	16
DTR-20TS	251	Astronomik Zaman Rölesi, RS-485 Haberleşmeli	●	●	32		●	●	●	16
DTR-25	255	Astronomik Zaman Rölesi, 5 Vakit Namaz Saati Programlı	●	●	32	●		●	●	16
MCB-50	143	Zaman Saati	●		32	●		●	●	16
MCB-50t	133	Zaman Saati	●		32		●	●	●	16
Programlayıcılar										
DTR-IR-PROG	121	Kızılötesi Programlayıcı (DTR-20M için)								1
DTR-PROG	102	Programlayıcı (DTR-20 için)								1



FOTOSEL RÖLELERİ

Ürün Kodu	B. Fiyat / ₺		1-3 Lüks Ayarlı	1-10 Lüks Ayarlı	El Kumandalı	Sigorta Korumalı	Triyak Çıkışı	Röle Çıkışı	Göz	190-255 VAC	Adet / Koli
FG-4	55*	Fotosel Röle	●						●	●	12
FG-4A	64*	Fotosel Röle		●					●	●	12
FG-4R	74*	Fotosel Röle		●	●				●	●	12
FG-4T	80*	Fotosel Röle		●	●	●	●		●	●	12
FG-GÖZ	30	Fotosel Göz							●		20

* Fiyatlara fotosel göz dahildir.

MCB-200 Beslemesiz Çok Fonksiyonlu Zaman Rölesi

ENTES MCB-200 Çok Fonksiyonlu Dijital Zaman Rölelerini diğer rölelerden ayıran en önemli özellikler:

- Beslemeye ihtiyaç duyulmadan dâhili pil ile çalışma
 - 1.000.000 kontak açma / kapama olanağı
- Kullanıcı dostu menü
- Tetikleme ile kontrol edilebilen fonksiyonlarıyla uygulamalarda amaca uygun ve esnek çözümler
- Dijital zaman ayarı ile fonksiyonları gerçek zaman saatine göre yerine getirme
- 0,2-9999sn / 0,1-9999dk arasında hassas zaman ayarı
- 15 farklı fonksiyon



Kullanım Alanları:



Otomat makineleri



Fabrika/Bina aydınlatması



Tekstil makineleri



Makine imalatçıları

DTR-20S/TS "Modbus RS-485 Haberleşmeli" Astronomik Zaman Rölesi



DTR-20S/TS Modbus RS-485 haberleşmeli astronomik zaman rölesidir. Haberleşme portu ile kullanıcılara uzaktan kontak açma, uzaktan izleme ve programlama gibi rahatlık ve kolay kontrol sağlayacak hizmetleri sunmaktadır. Uzaktan izleme ve kontrol için entbus uyumlu çalışabilmektedir.

DTR Serisi Astronomik Zaman Röleleri, güneşin doğuş/batış zamanlarını otomatik olarak hesaplayabilen, gerçek zaman saatine sahip akıllı zaman röleleridir. Coğrafi koordinat bilgileri manuel olarak girilebildiği gibi veri tabanındaki kayıtlı şehir listesinden de seçilebilmektedir.

DTR Serisi Astronomik Zaman Röleleri ile enerjinizi daha verimli kullanır ve gereksiz kayıpların önüne geçerek %20'ye varan tasarruf sağlayabilirsiniz.

Özellikler:

- Modbus RS-485 Haberleşme ile yazılım üzerinden çıkış kontaklarını kontrol
- Entbus yazılımı ile çoklu cihaz programlama
- Gün doğumu ve gün batımı
- Coğrafi konumlama
- Otomatik Yaz/Kış Saat geçişi
- 32 farklı programlama opsiyonu
- IP 20 koruma sınıfı (opsiyonel IP41)
- -10.. +50 derece çalışma sıcaklığı aralığı

Kullanım Alanları:



Yol Aydınlatma



Sokak Aydınlatma



Bahçe sulama



Park Aydınlatma

ZAMAN RÖLELERİ



Ürün Kodu	B. Fiyat / ₺	Zaman	Çekme Gecikmeli	Bırakma Gecikmeli	Açık Flaşör	Kapalı Flaşör	Aşağı Sayıcı	Yıldız - Üçgen	Sağ - Sol	Düşmede Gecikmeli	Kontrol Girişli Bırakma Gecikmeli	Kontrol Girişli Çekme Gecikmeli	Simetrik Flaşör	Pals	Yüksekten Kenarda Birlikte Çalışmada Çalışmaz	Yüksekten Düşmeden Birlikte Çalışmada Çalışmaz	Tetiklemeli	24VAC / DC	230 VAC	12-240 VAC / DC	24-240 VAC / DC	DIN I	DIN II	DIN III	Adet / Koli
ERT-01-72	108	Çok Fonk. Zaman Rölesi	1sn - 100 saat																					16	
ERTC-01-DIN	118	Çok Fonk. Zaman Rölesi	1sn - 100 saat																					16	
MCB-7	51	Zaman Rölesi	0,1sn - 30 saat																					28	
MCB-8	54	Zaman Rölesi (Hassas Ayar)	0,1sn - 999 dk																					28	
MCB-9	65	Çok Fonk. Zaman Rölesi	0,5sn - 30 saat																					28	
MCB-15	157	Çok Fonk. Zaman Rölesi	0,05sn-100 saat																					10	
MCB-20	166	Çok Fonk. Zaman Rölesi	0,1sn-100 saat																					10	
MCB-25	138	LCD Çok Fonk. Zaman Rölesi	0,1sn- 999 saat																					10	
MCB-30	40	Zaman Rölesi	2-30sn																					28	
MCB-60	42	Zaman Rölesi	4-60sn																					28	
EF-10	54	Flaşör Röle	1-10sn / 0,5sn																					10	
EF-10T	72	Flaşör Röle (Triyaklı)	1-10sn / 0,5sn																					10	
SER-YU	63	Yıldız - Üçgen Röle	Y:1-60sn / Y→Δ:20-500ms																					16	
SSR-2X	78	Sağ - Sol Rölesi	0.1sn - 60 saat																					28	
DG-10	181	Düşmede Gecikmeli	0,6 sn - 10dk																					16	
DG-60	225	Düşmede Gecikmeli	0,1 sn - 60dk																					16	
ERB-50	124	Çok Fonk. Zaman Rölesi	Yıkama Süresi (Sabit) : 30sn, 60sn, 90sn, 120sn, 180sn, Bekleme (Sabit) : 3sn, Durulama (Ayarlı) : 1-30sn.																					20	



DİJİTAL ZAMAN RÖLELERİ

Ürün Kodu	B. Fiyat / ₺	Zaman	Tetikleme Girişi	Çekmede Gecikme	Bırakmada Gecikme	Pals	Asimetrik Flaşör	Simetrik Flaşör	Start/Stop	Sayıcı	Sağ-Sol	Yıldız/Üçgen	2 Kademe Çekmede Gecikme	2 Kademe Bırakmada Gecikme	Hafıza	10-30 VAC/DC	85-315 VAC/DC	Dahili Batarya	DIN II Kutu	Adet / Koli
MCB-100	117	Çok Fonksiyonlu Zaman Rölesi	0.1-9999 sn/dk												*					16
MCB-101	112	Çok Fonksiyonlu Zaman Rölesi	0.1-9999 sn/dk												*					16
MCB-120	120	Çok Fonksiyonlu Zaman Rölesi	0.1-9999 sn/dk												*					16
MCB-121	120	Çok Fonksiyonlu Zaman Rölesi	0.1-9999 sn/dk												*					16
MCB-125	134	Çok Fonksiyonlu Zaman Rölesi	0.1-9999 sn/dk												*					16
MCB-126	134	Çok Fonksiyonlu Zaman Rölesi	0.1-9999 sn/dk												*					16
MCB-130	146	Çok Fonksiyonlu Zaman Rölesi	0.2-9999 sn/0.1-9999dk												*					16
MCB-131	146	Çok Fonksiyonlu Zaman Rölesi	0.2-9999 sn/0.1-9999dk												*					16
MCB-200	214	Beslemesiz Çok Fonks. Z. Rölesi	0.2 sn-9999sn/0.1dk-9999dk																	16
ERTC-100	125	Sayıcı / Pals Zaman Rölesi	0.1-9999 sn/dk												*					16
ERTC-101	125	Sayıcı / Pals Zaman Rölesi	0.1-9999 sn/dk												*					16

* Hafıza özelliği cihazın sahip olduğu tüm fonksiyonlarda geçerli değildir. Geçerli olan fonksiyonların detayı için kullanma talimatını inceleyiniz.

○ Tetiklemeli fonksiyonlar

SIVI SEVİYE KONTROL RÖLESİ VE TAMAMLAYICI ÜRÜNLER



Ürün Kodu	B. Fiyat / ₺	Ürün Adı	Tek Tank Kontrolü	5-50 kW Ayarlanabilir	Küçük Boy Elektrod	Büyük Boy Elektrod	230 VAC	DIN II Kutu	Adet / Koli
SSRC-04	50	Sıvı Seviye Rölesi							16
LLS-01	14	Sıvı Seviye Elektrodu							100
LLS-02	28	Sıvı Seviye Elektrodu							100



AŞIRI AKIM - SEKONDER KORUMA RÖLELERİ

Ürün Kodu	B. Fiyat / ₺		Adet / Koli
CKR-93T	834	3 Faz + 1 Toprak (Faz ve toprak ayrı ayrı sabit ve ters zamanlı ayarlanabilen) 24VDC;85-265 VAC / DC	4
CKR-92T	772	2 Faz + 1 Toprak (Faz ve toprak ayrı ayrı sabit ve ters zamanlı ayarlanabilen) 24VDC;110VDC	4
Yardımcı Röleler			
EK-01	156	Korna	10
Redresör			
DKR-24	600	Bakımsız Akü+Redresör Seti (20 saat 0,35 A, 7,0Ah)	1



ALÇAK GERİLİM AKIM TRAFOLARI

Ürün Kodu	B. Fiyat / ₺	Maksimum Bara Çapı (mm)	Primer Akım (A)	Nominal Güç (VA)	Sınıf 0.5	Sınıf 1	Adet / Koli
ENT.B	54,7	Baralı Tip	5 - 10 - 15	5	●		30
	56,9	Baralı Tip	5 - 10 - 15	10	●		30
	59,0	Baralı Tip	5 - 10 - 15	15	●		30
	52,4	Baralı Tip	20 - 25 - 30 - 40 - 50 - 60 - 75 - 80 - 100 - 125 - 150	5	●		30
	52,5	Baralı Tip	20 - 25 - 30 - 40 - 50 - 60 - 75 - 80 - 100 - 125 - 150	10	●		30
	54,7	Baralı Tip	20 - 25 - 30 - 40 - 50 - 60 - 75 - 80 - 100 - 125 - 150	15	●		30
ENT.30	45,6	30x10	30 - 40 - 50 - 60 - 75 - 80 - 100 - 125 - 150	5		●	30
	39,6	30x10	200	5		●	20
	43,4	30x10	200	10		●	20
	40,3	30x10	250 - 300	5		●	30
	40,9	30x10	250 - 300	10		●	30
	41,0	30x10	250 - 300	15		●	30
ENT.MN 30	YENİ 42,1	30x10	50 - 60 - 75	1,5		●	30
	YENİ 42,1	30x10	80	1,5 - 2,5		●	30
	YENİ 42,1	30x10	100 - 150	1,5 - 2,5		●	30
	YENİ 38,5	30x10	200	1,5 - 2,5		●	30
	YENİ 38,5	30x10	250 - 300	2,5 - 5		●	30
	YENİ 41,2	30x10	400 - 500 - 600	2,5 - 5 - 10		●	30
ENT.40	43,9	40x10	300 - 400 - 500 - 600	5		●	30
	44,6	40x10	300 - 400 - 500 - 600	10		●	30
	44,7	40x10	300 - 400 - 500 - 600	15		●	30
ENT.MN 40	YENİ 42,3	40x10	400 - 500 - 600	2,5 - 5 - 10		●	30
ENT.60	56,7	60x30	750 - 800	10		●	30
	64,6	60x30	750 - 800	15		●	30
	63,2	60x30	1000-1200-1250	10		●	30
	70,1	60x30	1000-1200-1250	15		●	30
ENT.80	92,1	80x25	1500 - 1600	15		●	25
	97,4	80x25	1500 - 1600	30		●	25

Liste fiyatları sekonder akımı 5 A olan trafolar için geçerlidir. Sekonder akımı 1-10 A olan ve özel trafolar için lütfen fiyat sorunuz.

Mühürlü A.G. Akım Trafoları için liste fiyatlarına 8 TL ilave edilecektir. Sipariş edilen akım trafolarının primer akımları ve nominal güçleri belirtilmelidir.

ALÇAK GERİLİM AKIM TRAFOLARI



Ürün Kodu	B. Fiyat / ₺	Maksimum Bara Ölçüsü (mm)	Primer Akım (A)	Nominal Güç (VA)	Sınıf 0,5	Adet / Koli
ENT.100	96,7	100x50	2000	15	●	18
	101,5	100x50	2000	30	●	18
	105,9	100x50	2500	15	●	18
	110,7	100x50	2500	30	●	18
	123,1	100x50	3000	15	●	18
	127,8	100x50	3000	30	●	18
	125,5	100x50	3200	15	●	18
	129,9	100x50	3200	30	●	18
	138,8	100x50	4000	30	●	18
167,8	100x50	5000	30	●	18	

Liste fiyatları sekonder akımı 5 A ve sınıf 0,5 olan trafolar için geçerlidir.

AYRILABİLİR AKIM TRAFOLARI (ENS.CYS Serisi)



Ürün Kodu	B. Fiyat / ₺	Maksimum Bara Ölçüsü (mm)	Primer Akım (A)	Sekonder Akım (A)	Nominal Güç (VA)	Sınıf 3	Sınıf 1	Sınıf 0,5	Adet / Koli
ENS.CYS 23	YENİ 233	20x30	100	5	1,5	●			16
	YENİ 233	20x30	150	5	1,5		●		16
	YENİ 233	20x30	200	5	1,5			●	16
	YENİ 233	20x30	300	5	2,5			●	16
ENS.CYS 58	YENİ 279	50x80	400	5	2,5			●	16
	YENİ 279	50x80	500	5	5			●	16
	YENİ 279	50x80	600	5	5			●	16
	YENİ 279	50x80	800	5	7,5			●	16
ENS.CYS 88	YENİ 279	80x80	1000	5	5			●	12
ENS.CYS 812	YENİ 407	80x120	400	5	1,5			●	8
	YENİ 407	80x120	500	5	2,5			●	8
	YENİ 407	80x120	600	5	2,5			●	8
	YENİ 407	80x120	800	5	2,5			●	8
	YENİ 407	80x120	1000	5	5			●	8
ENS.CYS 816	YENİ 692	80x160	1200	5	10			●	4
	YENİ 692	80x160	1500	5	15			●	4
	YENİ 692	80x160	1600	5	15			●	4
	YENİ 692	80x160	2000	5	15			●	4
	YENİ 692	80x160	2500	5	15			●	4
	YENİ 692	80x160	3000	5	15			●	4
	YENİ 692	80x160	4000	5	30			●	4
YENİ 692	80x160	5000	5	15			●	4	

ALÇAK GERİLİM AKIM TRAFOSU (CT UYUMLU ENTES CİHAZLARI İÇİN)



Ürün Kodu	B. Fiyat / ₺	3 Fazlı Ölçü Aletleri	Tek Fazlı Ölçü Aletleri	İç Çap (mm)	Dış Çap (mm)	Kullandığı ENTES Ürünleri	Adet / Koli	
CT-25	30,6	210 A	120 A	15.5	43	EPR-04/EPR-04S/EPM-04/EPM-04CS/EPM-04C/EPM-04h/EPM-06/EPM-06C/EPM-R4C/EPM-06CS/EPM-4A/EPM-4C/EPM-4P/ AKC-03A/AKC-03D/MPR-53/MPR-53S	72	
RMS-CT-25	6,6	CT-25 için Ray Montaj Aparatı						24

AYRILABİLİR AKIM TRAFOLARI



Ürün Kodu	B. Fiyat / ₺	Maksimum Bara Ölçüsü (mm)	Primer Akım (A)	Nominal Güç (VA)	Sınıf 3	Sınıf 1	Sınıf 0.5	Adet / Koli
ENS.AYS 23	380	20x30	100	1,25	●			1
	380	20x30	150	1,5	●			1
	380	20x30	200	2,5	●			1
	380	20x30	300	3,75		●		1
ENS.AYS 58	456	50x80	400	2,5		●		1
	456	50x80	500	5		●		1
	456	50x80	600	5		●		1
	456	50x80	800	7,5		●		1
	456	50x80	1000	10		●		1
ENS.AYS 812	676	80x120	400	2,5		●		1
	676	80x120	500-600-800	2,5			●	1
	676	80x120	1000	5			●	1
ENS.AYS 816	755	80x160	1200	10			●	1
	755	80x160	1500-1600-2000-2500-3000	15			●	1
	755	80x160	4000	30			●	1
	755	80x160	5000	15			●	1

Liste fiyatları sekonder akımı 5 A ve sınıf 0,5 olan trafolar için geçerlidir. Sekonder akımı 1-10 A olan ve özel trafolar için lütfen fiyat sorunuz.



CLAMP TİP AYRILABİLİR AKIM TRAFOLARI

Ürün Kodu	B. Fiyat / ₺	Maksimum Primer İletken Çapı (mm)	Primer Akım (A)	Sekonder (mV)	Sınıf 1	Adet / Koli
ENS.CCT 10	YENİ 31	10	30	333	●	36
	YENİ 31	10	50	333	●	36
	YENİ 31	10	75	333	●	36
ENS.CCT 16	YENİ 46	16	100	333	●	24
	YENİ 46	16	120	333	●	24
ENS.CCT 24	YENİ 83	24	150	333	●	12
	YENİ 83	24	200	333	●	12
	YENİ 83	24	250	333	●	12
	YENİ 83	24	300	333	●	12
ENS.CCT 36	YENİ 98	36	400	333	●	12
	YENİ 98	36	500	333	●	12
	YENİ 98	36	600	333	●	12

ENS.CCT serisi ENTES 3000 meter analizörleriyle uyumludur.

KOMPAKT AYRILABİLİR AKIM TRAFOLARI



Ürün Kodu	B. Fiyat / ₺	Maksimum Kablo Çapı (mm)	İç Boyut-Bara Ölçüleri (mm)	Primer Akım (A)	Nominal Güç (VA)	Sınıf 3	Sınıf 1	Adet / Koli
ENS.AYC 32 Sekonder 5A								
ENS.AYC 32	347	32	20x30	100 - 125	1,5	●		1
ENS.AYC 32	347	32	20x30	150 - 200 - 250	3	●		1
ENS.AYC 32	347	32	20x30	300	2,5		●	1
ENS.AYC 32	347	32	20x30	400 - 500 - 600	5		●	1
ENS.AYC 44 Sekonder 5A								
ENS.AYC 44	403	44	30x40	250	1,5		●	1
ENS.AYC 44	403	44	30x40	300	2,5		●	1
ENS.AYC 44	403	44	30x40	400 - 500 - 600 - 750 - 800 - 1000	5		●	1

Liste fiyatları sekonder akımı 5 A olan trafolar için geçerlidir. Sekonder akımı 1-10 A olan ve özel trafolar için lütfen fiyat sorunuz.



plug&meter X5 ÇEVİRİCİ

Ürün Kodu	B. Fiyat / ₺		Adet / Koli
X5PM	97	X5 akım trafolarınızı plug&meter analizörlerle uyumlu hale getirir.	1



plug&meter AKIM TRAFOLARI

ENS.3PM 25

Ürün Kodu	B. Fiyat / ₺	Maksimum Bara Ölçüsü (mm)	Primer (A)	Sekonder (mV)	Sınıf	Adet / Koli
ENS.3PM 25 3X60	277	21 x 25	3x60	330	1	1
ENS.3PM 25 3X75	277	21 x 25	3x75	330	1	1
ENS.3PM 25 3X100	277	21 x 25	3x100	330	1	1
ENS.3PM 25 3X150	277	21 x 25	3x150	330	1	1
ENS.3PM 25 3X200	277	21 x 25	3x200	330	1	1
ENS.3PM 25 3X250	277	21 x 25	3x250	330	1	1

ENS.3PM 33

ENS.3PM 33 3X250	311	30,5 x 29,5	3x250	330	1	1
ENS.3PM 33 3X300	311	30,5 x 29,5	3x300	330	1	1
ENS.3PM 33 3X400	311	30,5 x 29,5	3x400	330	1	1
ENS.3PM 33 3X500	311	30,5 x 29,5	3x500	330	1	1
ENS.3PM 33 3X600	311	30,5 x 29,5	3x600	330	1	1

ENS.3PM 55

ENS.3PM 55 3X800	466	50,2 x 54	3x800	330	1	1
ENS.3PM 55 3X1000	466	50,2 x 54	3x1000	330	1	1
ENS.3PM 55 3X1250	466	50,2 x 54	3x1250	330	1	1
ENS.3PM 55 3X1600	466	50,2 x 54	3x1600	330	1	1

plug&meter KABLOLARI

Ürün Kodu	B. Fiyat / ₺	Kategori (CATV)	Kontakt Direnci (230V)	Çalışma Sıcaklığı (-20°-60°)	Adet / Koli
ENT.RJ 0,5	7	(Rj45 CATV Kablosu 0,5 m)	●	●	1
ENT.RJ 1	9	(RJ45 CATV Kablosu 1 m)	●	●	1
ENT.RJ 2	13	(RJ45 CATV Kablosu 2 m)	●	●	1
ENT.RJ 3	16	(RJ45 CATV Kablosu 3 m)	●	●	1
ENT.RJ 5	23	(RJ45 CATV Kablosu 5 m)	●	●	1

plug&meter sistemiyle ilgili ayrıntılı bilgi için 6. sayfaya bakınız.



3 FAZLI AKIM TRAFOLARI

Ürün Kodu	B. Fiyat / ₺	İç Boyut (mm)	Primer Akım (A)	Nominal Güç (VA)	Sınıf 1	Adet / Koli
ENS.3PH 20						
ENS.3PH 20 3x100/5A	192	20	3x100	1	●	1
ENS.3PH 20 3x150/5A	192	20	3x150	1,25	●	1
ENS.3PH 20 3x160/5A	192	20	3x160	1,5	●	1
ENS.3PH 20 3x200/5A	192	20	3x200	1,5	●	1
ENS.3PH 20 3x250/5A	192	20	3x250	2,5	●	1
ENS.3PH 30						
ENS.3PH 30 3x250/5A	227	30	3x250	2,5	●	1
ENS.3PH 30 3x300/5A	227	30	3x300	3,75	●	1
ENS.3PH 30 3x400/5A	227	30	3x400	5	●	1
ENS.3PH 30 3x500/5A	227	30	3x500	5	●	1
ENS.3PH 30 3x600/5A	227	30	3x600	5	●	1

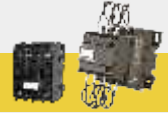

KOMPANZASYON KONTAKTÖRLERİ

Ürün Kodu	B. Fiyat / ₺	Güç (kVAr) 200 - 240 V AC	Güç (kVAr) 400 - 440 V AC	θ Çalışma Sıcaklığı	Yardımcı Kontak NA	Yardımcı Kontak NK	Adet / Koli
ENT-KT-2,5-C10	59	1.4	2.5	θ ≤ 55 °C	1	-	90
ENT-KT-5-C10	64	2.8	5	θ ≤ 55 °C	1	-	90
ENT-KT-7,5-C11	96	4.0	7.5	θ ≤ 55 °C	1	1	25
ENT-KT-12-C11	113	6.7	12.5	θ ≤ 55 °C	1	1	25
ENT-KT-16-C11	131	8.5	16.7	θ ≤ 55 °C	1	1	25
ENT-KT-20-C11	150	10	20	θ ≤ 55 °C	1	1	16
ENT-KT-25-C11	183	15	25	θ ≤ 55 °C	1	1	16
ENT-KT-33-C12	256	20	33.3	θ ≤ 55 °C	1	2	8
ENT-KT-40-C12	339	25	40	θ ≤ 55 °C	1	2	8
ENT-KT-50-C12	432	30	50	θ ≤ 55 °C	1	2	8
ENT-KT-60-C12	484	40	60	θ ≤ 55 °C	1	2	8
ENT-KT-75-C12	609	45	75	θ ≤ 55 °C	1	2	8



STATİK KONTAKTÖRLER

Ürün Kodu	B. Fiyat / ₺	Reaktif Güç (kVAr) 400 V de	Maksimum İşletme Gerilimi (V)	2 triyörlü	3 triyörlü	Üçgen Bağlantı	Yıldız Bağlantı	Led Gösterge	Dahili Termal Koruma	Harici Termal Koruma Girişi	DC Tetikleme Girişi	RS-485 / DIPUS-RTU Haberleşme	Ağırlık (kg)	Adet / Koli
ENT-SC-225	1.297*	25	480	●	●	●	●	●	●	●	●	●	5.350	1
ENT-SC-250	1.398*	50	480	●	●	●	●	●	●	●	●	●	6.250	1
ENT-SC-325	1.692*	25	690	●	●	●	●	●	●	●	●	●	5.550	1
ENT-SC-350	1.843*	50	690	●	●	●	●	●	●	●	●	●	6.450	1
Darbe Gerilimi Koruma Cihazları														
SPD-D	661,00	Darbe Gerilimi Koruma Cihazı (Üçgen Bağlantı)												1
SPD-S	592,00	Darbe Gerilimi Koruma Cihazı (Yıldız Bağlantı)												1

* Statik Kontaktörler SPD serisi darbe koruma cihazı ile kullanılmamaları durumunda garanti kapsamı dışındadır.

ALÇAK GERİLİM GÜÇ KONDANSATÖRLERİ



Ürün Kodu	B. Fiyat / EURO	80.000 saat		110.000 saat		130.000 saat		Güç (kVAr) 230 VAC	Güç (kVAr) 400 VAC	Güç (kVAr) 450 VAC	Güç (kVAr) 525 VAC	Boyutlar DxH (mm)	Çalışma Sıcaklığı (°C)	Koli Ağırlığı (kg)	Adet / Koli
Tek Fazlı Kondansatörler															
ENT.CF-230-0,26	9,8							0,26	0,80			40x72	-40+75	10	90
ENT.CF-400-1,67	11,2 *							0,55	1,67			50x122	-25+55	9	25
ENT.CF-400-2,5	14,5 *							0,83	2,5			55x132	-25+55	9	25
ENT.CF-400-4,17	18,1 *							1,38	4,17			60x137	-25+55	9	18
ENT.CM-400-8,33	34,6 *							2,76	8,33			65x165	-25+55	10	16
ENT.CF-230-5	58,7							5				75x180	-25+70	5,4	6
ENT.CF-230-10	97,0							10				85x280	-25+70	11	6
Üç Fazlı Kondansatörler															
ENT.C10-400-1	20,9								1			55x165	-25+55	9	21
ENT.C10-400-1,5	22,0								1,5			55x165	-25+55	9	21
ENT.C10-400-2,5	24,9								2,5			55x165	-25+55	9	21
ENT.CXD-400-5	31,9								5			75x165	-25+55	5,4	6
ENT.CXD-400-7,5	40,3								8			75x255	-25+55	7,9	6
ENT.CXD-400-10	46,6								10			75x255	-25+55	7,9	6
ENT.CXD-400-12,5	58,5								13			85x255	-25+55	9,6	6
ENT.CXD-400-15	68,2								15			90x255	-25+55	10,8	6
ENT.CXD-400-20	78,1								20			100x255	-25+55	13,2	6
ENT.CXD-400-25	92,7								25			116x255	-25+55	11,9	4
ENT.CXD-400-30	104,6								30			116x290	-25+55	13,4	4
ENT.CXD-400-40	YENİ 140,0								40			116x370	-25+55		4
ENT.CXD-400-50	YENİ 175,0								50			125x370	-25+55		4
ENT.C10-450-1	20,9									1		55x165	25+55	9	21
ENT.C10-450-1,5	22,0									1,5		55x165	-25+55	9	21
ENT.C10-450-2,5	24,9									2,5		55x165	-25+55	9	21
ENT.CXD-450-5	31,9								5			55x165	-25+55	5,4	12
ENT.CXD-450-7,5	40,3								7,5			55x165	-25+55	7,9	6
ENT.CXD-450-10	46,6								10			75x165	-25+55	7,9	6
ENT.CXD-450-12,5	58,5								12,5			75x255	-25+55	9,6	6
ENT.CXD-450-15	68,2								15			75x255	-25+55	10,8	6
ENT.CXD-450-20	78,1								20			85x255	-25+55	13,2	6
ENT.CXD-450-25	92,7								25			90x255	-25+55	11,9	4
ENT.CXD-450-30	104,6								30			100x255	-25+55	13,4	4
ENT.CXD-450-40	YENİ 140,0								40			116x255	-25+55		4
ENT.CXD-450-50	YENİ 175,0								50			116x290	25+55		4
ENT.CXD-550-2,5	29,3									2,3		65x165	25+55	5,4	14
ENT.CXD-550-5	38,5									4,6		75x165	-25+55	5,4	12
ENT.CXD-550-7,5	46,7									6,8		65x165	-25+55	7,9	6
ENT.CXD-525-10	54,8								10			75x165	-25+55	7,9	6
ENT.CXD-525-12,5	58,3								12,5			75x255	-25+55	9,6	6
ENT.CXD-525-15	72,0								15			85x255	-25+55	10,8	6
ENT.CXD-525-20	87,9								20			90x255	-25+55	13,2	4
ENT.CXD-525-25	101,5								25			100x255	-25+55	11,9	4
ENT.CXD-525-30	116,4								30			116x255	-25+55	13,4	4
ENT.CXD-525-40	YENİ 140,0								40			116x290	-25+55		4
ENT.CXD-525-50	YENİ 175,0								50			116x290	-25+55		4

Not: Sipariş aşamasında istediğiniz işletme gerilimini belirtiniz. Listede bulunmayan işletme gerilimleri için fiyat sorunuz.

* Difaze (faz-faz) bağlantıya uygundur.

ÜÇ FAZLI KONDANSATÖRLER MİNİ SERİ



Ürün Kodu	B. Fiyat / EURO	80.000 saat	Güç (kVAR) 400 VAC	Güç (kVA) 480 VAC	Boyutlar DxH (mm)	Çalışma Sıcaklığı (°C)	Adet / Koli
ENT.CMD-400-0,5	YENİ 17,0	●	0,5		50x150	-25+55	21
ENT.CMD-400-1	YENİ 17,8	●	1		50x150	-25+55	21
ENT.CMD-400-1,5	YENİ 19,0	●	1,5		50x150	-25+55	21
ENT.CMD-400-2,5	YENİ 22,5	●	2,5		60x150	-25+55	18
ENT.CMD-400-5	YENİ 29,2	●	5		75x175	-25+55	6
ENT.CMD-400-7,5	YENİ 35,2	●	7,5		75x265	-25+55	12
ENT.CMD-400-10	YENİ 41,5	●	10		75x265	-25+55	12
ENT.CMD-450-0,5	YENİ 17,0	●		0,5	50x150	-25+55	21
ENT.CMD-450-1	YENİ 17,8	●		1	50x150	-25+55	21
ENT.CMD-450-1,5	YENİ 19,0	●		1,5	50x150	-25+55	21
ENT.CMD-450-2,5	YENİ 22,5	●		2,5	60x150	-25+55	18
ENT.CMD-450-5	YENİ 29,2	●		5	75x175	-25+55	6
ENT.CMD-450-7,5	YENİ 35,2	●		7,5	75x265	-25+55	12
ENT.CMD-450-10	YENİ 41,5	●		10	75x265	-25+55	12

ALÇAK GERİLİM GÜÇ KONDANSATÖRLERİ



Ürün Kodu	B. Fiyat / EURO	Alternatif İşletme Gerilimleri (VAC)	130.000 saat	Güç (kVAR) 400 VAC	Boyutlar DxH (mm)	Çalışma Sıcaklığı (°C)	Koli Ağırlığı (kg)	Adet / Koli
Üç Fazlı Kondansatörler								
ENT.C100-400-20	98,1	400,440	●	20	84x265	-25+55	7,6	4
ENT.C100-400-25	107,8	400,415,440,460	●	25	85x265	-25+55	7	4
ENT.C100-400-30	142,4	400,415,440,460	●	30	116x190	-25+55	9	4
ENT.C100-400-50	280,5	400,415,440,460	●	50	172x210	-25+55	5	1

Not: Sipariş aşamasında istediğiniz işletme gerilimini belirtiniz. Listede bulunmayan işletme gerilimleri için fiyat sorunuz.

Kondansatör Kapakları

C100 serisi 25kVAR	1,5
C100 serisi 50kVAR	1,3
CM serisi 8,33kVAR	2,2

DEŞARJ ÜNİTELERİ



Ürün Kodu	B. Fiyat / ₺	Gerilim VAC	Adet / Koli
DU-3	64	50 kVAR'a kadar 200 ... 480 VAC A.G. Güç Kondansatörleri için	400 - 415 - 450

KUMANDA TRAFOLARI



Ürün Kodu	B. Fiyat / ₺	Güç (VA)	Primer Gerilim 230V	Primer Gerilim 400V	Alternatif Giriş (-15/0/+15V)	Sekonder Gerilim (V)	Kasa Sıvırcı Güç (VA)	Ağırlık (kg)	Adet / Koli
230V / 24V									
ENT.PST.2324.25	56	25	●			24	51	1	1
ENT.PST.2324.50	74	50	●			24	97	1,5	1
ENT.PST.2324.100	92	100	●			24	209	1,9	1
ENT.PST.2324.160	119	160	●			24	338	2,4	1
ENT.PST.2324.200	132	200	●			24	419	3	1
ENT.PST.2324.250	154	250	●			24	559	3,4	1
ENT.PST.2324.320	178	320	●			24	689	4,4	1
ENT.PST.2324.400	213	400	●			24	961	5,6	1
ENT.PST.2324.500	239	500	●			24	1260	7,1	1
ENT.PST.2324.630	313	630	●			24	1520	7,6	1
400V / 24V									
ENT.PST.4024.25	59	25		●		24	51	1	1
ENT.PST.4024.50	75	50		●		24	96	1,5	1
ENT.PST.4024.100	93	100		●		24	218	2	1
ENT.PST.4024.160	119	160		●		24	344	2,4	1
ENT.PST.4024.200	134	200		●		24	460	2,9	1
ENT.PST.4024.250	158	250		●		24	584	3,4	1
ENT.PST.4024.320	186	320		●		24	749	4,4	1
ENT.PST.4024.400	219	400		●		24	909	5,5	1
ENT.PST.4024.500	249	500		●		24	1241	7,1	1
ENT.PST.4024.630	321	630		●		24	1556	7,6	1
400-230/24V Alternatif Girişli (-15/0/+15V)									
ENT.PST.A4024.25	76	25	●	●	●	24	51	1	1
ENT.PST.A4024.50	88	50	●	●	●	24	97	1,5	1
ENT.PST.A4024.100	107	100	●	●	●	24	218	2	1
ENT.PST.A4024.160	130	160	●	●	●	24	344	2,4	1
ENT.PST.A4024.200	148	200	●	●	●	24	460	2,9	1
ENT.PST.A4024.250	172	250	●	●	●	24	584	3,4	1
ENT.PST.A4024.320	200	320	●	●	●	24	749	4,4	1
ENT.PST.A4024.400	233	400	●	●	●	24	909	5,5	1
ENT.PST.A4024.500	263	500	●	●	●	24	1241	7,1	1
ENT.PST.A4024.630	338	630	●	●	●	24	1556	7,6	1

Not: Listede bulunmayan değerler için lütfen fiyat sorunuz.

İZOLASYON TRAFOLARI



Ürün Kodu	B. Fiyat / ₺	Güç (VA)	Primer Gerilim 230V	Primer Gerilim 400V	Sekonder Gerilim (V)	Ağırlık (kg)	Adet / Koli
230V / 230V							
ENT.IST.2323.25	57	25	●		230	1	1
ENT.IST.2323.50	75	50	●		230	1,5	1
ENT.IST.2323.100	93	100	●		230	2	1
ENT.IST.2323.160	117	160	●		230	2,4	1
ENT.IST.2323.200	132	200	●		230	2,9	1
ENT.IST.2323.250	155	250	●		230	3,4	1
ENT.IST.2323.320	183	320	●		230	4,4	1
ENT.IST.2323.400	219	400	●		230	5,4	1
ENT.IST.2323.500	245	500	●		230	7,1	1
ENT.IST.2323.630	321	630	●		230	8,1	1
400V / 230V							
ENT.IST.4023.25	57	25		●	230	1	1
ENT.IST.4023.50	75	50		●	230	1,5	1
ENT.IST.4023.100	93	100		●	230	2	1
ENT.IST.4023.160	117	160		●	230	2,5	1
ENT.IST.4023.200	132	200		●	230	3	1
ENT.IST.4023.250	155	250		●	230	3,6	1
ENT.IST.4023.320	183	320		●	230	4,5	1
ENT.IST.4023.400	219	400		●	230	5,6	1
ENT.IST.4023.500	245	500		●	230	7,1	1
ENT.IST.4023.630	321	630		●	230	8,3	1



STANDART SERİ ŞÖNT REAKTÖRLER (Endüktif Yük Reaktörü)

Ürün Kodu	B. Fiyat / ₺	Güç (kVA)	L (mH)	İms (A)	İşletme Gerilimi	Ağırlık (kg)	Adet / Koli
Tek Fazlı Şönt Reaktörler							
ENT.SRS1 230/0,25	199	0,25	670	1,09	230V 50Hz	2,1	1
ENT.SRS1 230/0,5	253	0,5	338	2,17	230V 50Hz	3,1	1
ENT.SRS1 230/0,3/0,4/0,5	332	0,3/0,4/0,5	553/415/338	1,3/1,74/2,17	230V 50Hz	4,3	1
ENT.SRS1 230/1	399	1	169	4,35	230V 50Hz	7	1
ENT.SRS1 230/1,5	426	1,5	105	6,52	230V 50Hz	9,1	1
ENT.SRS1 230/2,5	672	2,5	67,5	10,87	230V 50Hz	15,3	1
Üç Fazlı Şönt Reaktörler							
ENT.SRS3 400/0,25	558	0,25	2040	0,36	400V 50 Hz	2,3	1
ENT.SRS3 400/0,5	572	0,5	1020	0,72	400V 50 Hz	3	1
ENT.SRS3 400/1	665	1	505	1,44	400V 50 Hz	7,8	1
ENT.SRS3 400/1,5	797	1,5	336	2,17	400V 50 Hz	9,5	1
ENT.SRS3 400/2	916	2	255	2,89	400V 50 Hz	11,6	1
ENT.SRS3 400/2,5	1063	2,5	202	3,61	400V 50 Hz	11,9	1
ENT.SRS3 400/3	1143	3	170	4,33	400V 50 Hz	16,7	1
ENT.SRS3 400/5	1462	5	101	7,22	400V 50 Hz	22,5	1
ENT.SRS3 400/7,5	1808	7,5	68	10,83	400V 50 Hz	32	1
ENT.SRS3 400/10	2260	10	51	14,43	400V 50 Hz	44	1

ENDÜSTRİYEL SERİ ŞÖNT REAKTÖRLER (Endüktif Yük Reaktörü)



Ürün Kodu	B. Fiyat / EURO	Güç (kVAr)	L (mH)	I _{ms} (A)	Ağırlık (kg)	Adet / Koli
Tek Fazlı Şönt Reaktörler						
ENT.ERS1 230/0,1	40	0,1	1523	0,46	1,5	1
ENT.ERS1 230/0,25	71	0,25	672	1,1	2	1
ENT.ERS1 230/0,5	96	0,3-0,4-0,5	338	2,17	3,5	1
ENT.ERS1 230/0,3/0,4/0,5	125	0,5	380	2,17	4,25	1
ENT.ERS1 230/1	130	1	168	4,35	8	1
ENT.ERS1 230/1,5	140	1,5	112	6,5	9	1
ENT.ERS1 230/1,66	169	1,66	103	6,82	10	1
ENT.ERS1 230/2,5	268	2,5	67	10,9	20	1
ENT.ERS1 230/3,33	235	3,33	50,5	14,4	22,7	1
Üç Fazlı Şönt Reaktörler						
ENT.ERS3 400/0,25	206	0,25	2020	0,36	4	1
ENT.ERS3 400/0,5	212	0,5	1010	0,73	5	1
ENT.ERS3 400/1	223	1	505	1,45	8,3	1
ENT.ERS3 400/1,5	275	1,5	336	2,2	9,7	1
ENT.ERS3 400/2	308	2	252	2,9	11,6	1
ENT.ERS3 400/2,5	349	2,5	203	3,6	11,8	1
ENT.ERS3 400/3	406	3	168	4,35	15	1
ENT.ERS3 400/5	462	5	100	7,2	33,3	1
ENT.ERS3 400/7,5	496	7,5	68	10,9	34,9	1
ENT.ERS3 400/10	716	10	51	14,5	41,2	1
ENT.ERS3 400/15	864	15	34,67	21,75	54	1
ENT.ERS3 400/20	1.112	20	26,	29	88,3	1
ENT.ERS3 400/25	1.358	25	20	36,3	115	1
ENT.ERS3 400/40	2.224	40	13	58	119,4	1

Not: Ara güç değerleri için lütfen fiyat sorunuz.

SVC ÇÖZÜMÜ ŞÖNT REAKTÖRLER



Ürün Kodu	B. Fiyat / ₺	Güç (kVAr)	L (mH)	I _{ms} (A)	Ağırlık (kg)	Adet / Koli
ENT.SRS1.230/1,66 YENİ	391	1,66	101	7,22	9,3	1
ENT.SRS1.230/3,33 YENİ	679	3,33	50,02	14,48	20,8	1

TEK FAZLI HARMONİK FİLTRELER



Ürün Kodu	B. Fiyat / EURO	Güç (kVA)	L (mH)	I _{rms} (A)	I _{th} (A)	I _{lin} (A)	C* (µF)	İşletme Gerilimi	Rezonans Frekansı	P Faktörü	Ağırlık (kg)	Adet / Koli
ENT.ERH-E50 7-230-0,25	39	0,25	50	1,25	1,38	2,24	14,18	400V 50Hz	189Hz	% 7	1,2	1
ENT.ERH-E50 7-230-0,5	39	0,5	25,3	2,5	2,75	4,47	28,03	400V 50Hz	189Hz	% 7	1,4	1
ENT.ERH-E50 7-230-0,83	39	0,83	15	4,15	4,57	7,42	47,27	400V 50Hz	189Hz	% 7	1,5	1
ENT.ERH-E50 7-230-1	40	1,00	12,6	4,84	5,32	10,1	55,96	400V 50Hz	189Hz	% 7	1,2	1
ENT.ERH-E50 7-230-1,38	42	1,38	9,2	6,9	7,59	12,34	77,08	400V 50Hz	189Hz	% 7	2	1
ENT.ERH-E50 7-230-2,5	65	2,5	5,06	12,5	13,75	22,35	140,14	400V 50Hz	189Hz	% 7	4,4	1
ENT.ERH-E50 7-230-4,4	115	4,4	2,88	22	24,2	39,34	246,22	400V 50Hz	189Hz	% 7	6,5	1
ENT.ERH-E50 7-230-5	126	5	2,5	25	27,5	44,7	283,65	400V 50Hz	189Hz	% 7	7,4	1
ENT.ERH-E50 7-230-8,8	154	8,8	1,44	44	48,4	78,67	492,44	400V 50Hz	189Hz	% 7	12,3	1
ENT.ERH-E50 7-230-10	175	10	1,28	49,1	53,91	99,3	559,59	400V 50Hz	189Hz	% 7	13,1	1

ÜÇ FAZLI HARMONİK FİLTRELER*



Ürün Kodu	B. Fiyat / EURO	Güç (kVA)	L (mH)	I _{rms} (A)	I _{th} (A)	I _{lin} (A)	C* (µF)	İşletme Gerilimi	Rezonans Frekansı	P	Ağırlık (kg)	Adet / Koli
ENT.ERH-7-0,83	71	0,83	46,14	1,36	1,50	2,43	5,44	400V 50Hz	189Hz	% 7	1,5	1
ENT.ERH-7-1,25	96	1,25	30,64	2,04	2,24	3,65	8,19	400V 50Hz	189Hz	% 7	1,6	1
ENT.ERH-7-1,5	111	1,5	25,53	2,45	2,70	4,38	9,83	400V 50Hz	189Hz	% 7	1,7	1
ENT.ERH-7-2,5	115	2,5	15,32	4,09	4,50	7,31	16,38	400V 50Hz	189Hz	% 7	1,8	1
ENT.ERH-7-4	127	4	9,58	9,54	7,19	11,69	26,20	400V 50Hz	189Hz	% 7	2,3	1
ENT.ERH-7-5	132	5	7,66	8,17	8,99	14,61	32,75	400V 50Hz	189Hz	% 7	4,8	1
ENT.ERH-7-6,25	132	6,25	6,13	10,21	11,23	18,26	39,03	400V 50Hz	189Hz	% 7	5	1
ENT.ERH-7-8	143	8	5,11	12,26	13,49	21,92	47,16	400V 50Hz	189Hz	% 7	5,5	1
ENT.ERH-7-10	155	10	3,83	16,34	17,97	29,22	65,50	400V 50Hz	189Hz	% 7	6,5	1
ENT.ERH-7-12,5	173	12,5	3,07	20,42	22,46	36,51	78,60	400V 50Hz	189Hz	% 7	7	1
ENT.ERH-7-16,6	201	16,6	2,3	25,33	27,83	53,20	102,3	400V 50Hz	189Hz	% 7	11,5	1
ENT.ERH-7-20	208	20	1,92	30,5	33,55	49,10	130,99	400V 50Hz	189Hz	% 7	11,6	1
ENT.ERH-7-22,2	226	22,2	1,73	33,85	37,24	54,50	145,40	400V 50Hz	189Hz	% 7	11,3	1
ENT.ERH-7-25	227	25	1,53	38,12	41,93	61,37	163,74	400V 50Hz	189Hz	% 7	11,7	1
ENT.ERH-7-35	256	35	1,09	53,37	58,70	85,92	229,23	400V 50Hz	189Hz	% 7	13,5	1
ENT.ERH-7-40	263	40	0,95	60,99	67,09	98,20	261,98	400V 50Hz	189Hz	% 7	17,3	1
ENT.ERH-7-44,4	287	44,4	0,86	67,7	74,47	109,00	273,81	400V 50Hz	189Hz	% 7	17,96	1
ENT.ERH-7-50	293	50	0,77	76,24	83,86	102,75	314,38	400V 50Hz	189Hz	% 7	21,2	1
ENT.ERH-7-65	371	65	0,59	99,11	109,02	159,57	400,90	400V 50Hz	189Hz	% 7	27,75	1
ENT.ERH-7-80	426	80	0,48	121,98	134,18	196,39	523,97	400V 50Hz	189Hz	% 7	30	1
ENT.ERH-7-100	501	100	0,388	152,48	167,73	245,49	628,76	400V 50Hz	189Hz	% 7	42,5	1

*Not: 50Hz. den farklı frekans ve harmonik filtre güç değerleri ile %5,67, %14 reaktör oranları için fiyat sorunuz.

ENT.ERH serisi harmonik filtreler %7,5 kadar olan toplam harmonik gerilim bozulması (THD-V) değerleri için önerilmektedir. Daha yüksek bozulma değerleri için Reinforced harmonik filtreler uygundur. Lütfen bu ürünler için fiyat sorunuz.

BAĞLANTI ÜRÜNLERİ

VİDALI KLEMENSLER



CBC.35/GR
(35mm² geçiş klemensi)



GPA.95/GR
(95mm² yüksek akım klemensi)

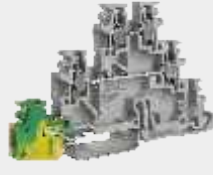

TDE.2/GR
(2,5mm² üç katlı klemens)



TEC.6/O
(6mm² topraklama klemensi)

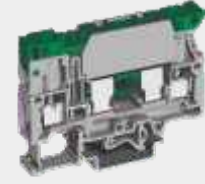

SFR.6/GR
(6mm² sigortalı klemens)



SCB.6/DD/GR
(6mm² ayırma klemensi)

YAY BASKILI KLEMENSLER



HMM.2/1+2/GR
(2,5mm² tek giriş-
çift çıkış klemensi)



HMM.1/2+2/GR
(1,5mm² çift giriş-
çift çıkış klemensi)



HLD.2/GR
(2,5mm² üç katlı klemens)

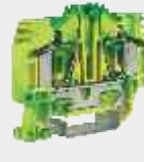

HTE.6
(6mm² topraklama klemensi)



HFR.4/M/GR
(4mm² sigortalı klemens)



HMS.2/GR
(2,5mm² bıçaklı
ayırma klemensi)

AKSESUARLAR



Klemens Durdurucuları

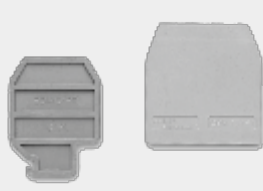

Klemens Kapakları



Ayırma Plakaları



Montaj Rayları

ETİKETLEME ÇÖZÜMLERİ



İnkjet Yazıcı



Kablo Etiketleri

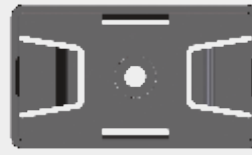

Pano Etiket Taşıyıcıları

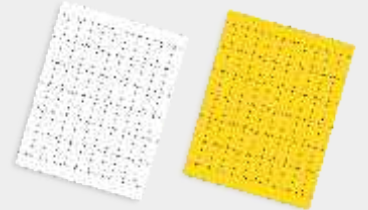

Pano ve Cihaz Etiketleri, Yapışkanlı

KABLO BAĞLARI



Renkli Kablo Bağları

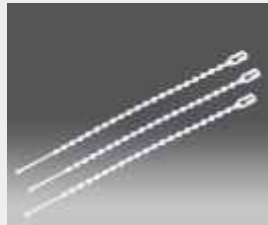

Boncuk Tip Kablo Bağları



Yapışkanlı Kroşeler



Vidalı Kroşeler

KABLO YÜKSÜKLERİ VE PABUÇLARI



VİDALI KLEMENSLER

GEÇİŞ KLEMENSLERİ

VİDALI



CBC.2/GR



CBC.6/GR



CBC.16/GR



CBC.35/GR



CBC.4(EX)I

Sipariş No	Tip	Fiyat (₺ / Adet)	Kesit (mm ²)	Renk	Adet
M2094	CBC.2/GR	1,47	2,5	Gri	120
M2095	CBC.2(EX)I	1,52	2,5	Mavi	120
M2096	CBC.4/GR	1,75	4	Gri	100
M2097	CBC.4(EX)I	1,77	4	Mavi	100
M2098	CBC.6/GR	2,67	6	Gri	100
M2099	CBC.6(EX)I	2,67	6	Mavi	100
M2100	CBC.10/GR	3,65	10	Gri	100
M2101	CBC.10(EX)I	3,75	10	Mavi	100
M2102	CBC.16/GR	4,76	16	Gri	50
M2103	CBC.16(EX)I	4,76	16	Mavi	50
M2104	CBC.35/GR	8,76	35	Gri	50
M2105	CBC.35(EX)I	8,76	35	Mavi	50

RENKLİ GEÇİŞ KLEMENSLERİ

VİDALI

ÜRÜN-RENK	Fiyat (₺ / Adet)	Turuncu	Sarı	Kırmızı	Siyah	Yeşil	Beyaz
CBC.02	1,71	M2158	M2309	M2106	M2310	M2148	M2159
CBC.04	2,11	M2160	M2161	M2107	M2163	M2164	M2162
CBC.06	3,29	M2834	M2835	M2833	M2837	M2886	M2836
CBC.10	4,37	M2887	M2888	M2889	M2891	M2892	M2890

YÜKSEK AKIM KLEMENSLERİ

VİDALI

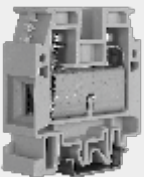

CBD.50GR

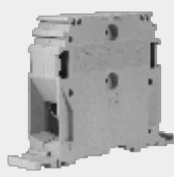

GPA.95/GR



GPA.150/GR

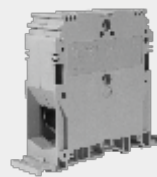

GPA.240/GR

Sipariş No	Tip	Fiyat (₺ / Adet)	Kesit (mm ²)	Açıklama	Renk	Adet
M2108	CBD.50GR	29,03	50		Gri	50
M2311	CBD.50(EX)I	29,03	50		Mavi	50
M3304	GPA.70/GR	35,47	70	Alyan vidalı	Gri	25
M2528	GPA.70(EX)I	35,47	70	Alyan vidalı	Mavi	25
M2165	GPA.95/GR	49,30	95	Alyan vidalı	Gri	10
M2312	GPA.95(EX)I	49,30	95	Alyan vidalı	Mavi	10
M2166	GPA.150/GR	69,60	150	Alyan vidalı	Gri	8
M2167	GPA.240/GR	88,67	240	Alyan vidalı	Gri	4

VİDALI KLEMENSLER

İKİ KATLI KLEMENSLER

VİDALI



DBC.2/GR



DAS.4/GR

Sipariş No	Tip	Fiyat (₺ / Adet)	Kesit (mm ²)	Renk	Adet
M2170	DBC.2/GR	4,33	2,5	Gri	120
M2168	DBC.2(Ex)I	4,94	2,5	Mavi	120
M2110	DAS.4/GR	5,21	4	Gri	120
M2169	DAS.4(Ex)I	5,21	4	Mavi	120

ÜÇ KATLI KLEMENSLER

VİDALI



TLS.2/GR



TLD.2/GR



TDE.2/GR

Sipariş No	Tip	Fiyat (₺ / Adet)	Kesit (mm ²)	Açıklama	Renk	Adet
M2171	TLS.2/GR	10,42	2,5	Sensör Klemensi	Gri	200
M2111	TLD.2/GR	10,98	2,5	Geçiş Klemensi	Gri	125
M2313	TDE.2/GR	15,18	2,5	Alt Kat Toprak Klemens	Gri	125

TOPRAKLAMA KLEMENSLERİ

VİDALI



TEO.2



TEO.4



TEC.6/O



TEC.10/O



TEC.16/O



TEC.35/O

Sipariş No	Tip	Fiyat (₺ / Adet)	Kesit (mm ²)	Renk	Adet
M2112	TEO.2	4,33	2,5	Sarı-Yeşil	75
M2113	TEO.4	4,65	4	Sarı-Yeşil	50
M2114	TEC.6/O	8,13	6	Sarı-Yeşil	45
M2115	TEC.10/O	8,54	10	Sarı-Yeşil	35
M2116	TEC.16/O	10,98	16	Sarı-Yeşil	30
M2117	TEC.35/O	18,79	35	Sarı-Yeşil	15

VİDALI KLEMENSLER

MİNİ KLEMENSLER

VİDALI



RN.1/GR



RP.4/GR



TR.2



TR.4

Sipariş No	Tip	Fiyat (₺ / Adet)	Kesit (mm ²)	Açıklama	Renk	Adet
M2178	RN.1/GR	1,74	1,5	Mini Klemens	Gri	125
M2396	RN.2/GR	1,74	2,5	Mini Klemens	Gri	110
M2397	RP.4/GR	1,79	4	Mini Klemens	Gri	144
M2179	TR.2	7,44	2,5	Mini Topraklama Klemensi	Sarı-Yeşil	100
M2398	TR.4	8,24	4	Mini Topraklama Klemensi	Sarı-Yeşil	50

CİHAZ SIRA KLEMENSLERİ

VİDALI



BPL.4



TPL.4

Sipariş No	Tip	Fiyat (₺ / Adet)	Kesit (mm ²)	Açıklama	Renk	Adet
M2817	BPL.4	5,46	4	2 Kutuplu Geçmeli Tip	Bej	60
M2818	TPL.4	7,44	4	3 Kutuplu Geçmeli Tip	Bej	40

VİDALI KLEMENSLER

SİGORTALI KLEMENSLER

VİDALI



SFR.4/GR

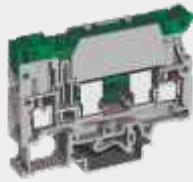

SFR.6/GR

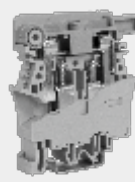

FPC.10/GR



DSF.4/GR

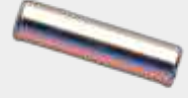

CO/5

Sipariş No	Tip	Fiyat (₺ / Adet)	Kesit (mm ²)	Açıklama	Renk	Adet
M2118	SFR.4/GR	6,44	4	Sigortalı	Gri	70
M2314	SFR.4/C28	24,01	4	48VDC Ledli - Sigortalı	Bej	70
M2315	SFR.4/C230	23,55	4	230VAC Ledli - Sigortalı	Bej	70
M2173	SFR.6/GR	14,3	6	Sigortalı	Gri	50
M2174	FPC.10	23,75	10	Sigortalı	Bej	70
M2175	DSF4/GR	15,83	4	İki Katlı - Sigortalı	Gri	80
M2810	CO/5	1,47		4mm ² sigortalı klemens için iletken çubuk		50

BIÇAKLI AYIRMA KLEMENSLERİ

VİDALI



MPS.2/SW/GR



MPS.4/GR



DSS.4/GR

Sipariş No	Tip	Fiyat (₺ / Adet)	Kesit (mm ²)	Açıklama	Renk	Adet
M2176	MPS.2/SW/GR	10,03	2,5	Tek Katlı Bıçaklı	Gri	120
M2316	MPS.4/GR	8,76	4	Tek Katlı Bıçaklı	Gri	100
M2177	DSS.4/GR	17,00	4	Çift Katlı Bıçaklı	Gri	100

SÜRGÜLÜ ÖLÇME - AYIRMA KLEMENSLERİ

VİDALI



SCB.6/DD/GR

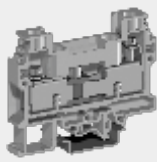

SCB.10/GR

Sipariş No	Tip	Fiyat (₺ / Adet)	Kesit (mm ²)	Açıklama	Renk	Adet
M2600	SCB.6/GR	11,05	6	Sürgülü Ayırma	Gri	100
M2318	SCB.10/GR	14,44	10	Sürgülü Ayırma	Gri	80
M2317	SCB.6/DD/GR	13,74	6	Sürgülü Ölçme Ayırma	Gri	80
M2599	SCB.10/DD/GR	26,1	10	Sürgülü Ölçme Ayırma	Gri	80

YAY BASKILI KLEMENSLER

GEÇİŞ KLEMENSLERİ

YAYLI



HMM.1/GR



HMM.2/GR



HMM.4/GR



HMM.10/GR



HMM.16/GR

Sipariş No	Tip	Fiyat (₺ / Adet)	Kesit (mm ²)	Renk	Adet
M2119	HMM.1/GR	1,44	1,5	Gri	100
M2319	HMM.1(Ex)I	1,46	1,5	Mavi	100
M2120	HMM.2/GR	1,46	2,5	Gri	80
M2121	HMM.2(Ex)I	1,46	2,5	Mavi	80
M2122	HMM.4/GR	1,82	4	Gri	60
M2123	HMM.4(Ex)I	1,82	4	Mavi	60
M2124	HMM.6/GR	3,14	6	Gri	30
M2149	HMM.6(Ex)I	3,28	6	Mavi	30
M2125	HMM.10/GR	4,61	10	Gri	30
M2320	HMM.10(Ex)I	4,98	10	Mavi	30
M2126	HMM.16/GR	6,21	16	Gri	30
M2184	HMM.16(Ex)I	7,04	16	Mavi	30

RENKLİ GEÇİŞ KLEMENSLERİ

YAYLI

ÜRÜN - RENK	Fiyat (₺ / Adet)	Turuncu	Sarı	Kırmızı	Siyah	Yeşil	Beyaz
HMM.1	1,71	M2185	M2186	M2187	M2189	M2190	M2188
HMM.2	1,85	M2321	M2191	M2322	M2323	M2324	M2192
HMM.4	2,03	M2193	M2194	M2195	M2197	M2198	M2196

TEK GİRİŞ - ÇİFT ÇIKIŞLI KLEMENSLER

YAYLI



HMM.1/1+2/GR



HMM.2/1+2/GR



HMM.4/1+2/GR

Sipariş No	Tip	Fiyat (₺ / Adet)	Kesit (mm ²)	Renk	Adet
M2127	HMM.1/1+2/GR	2,66	1,5	Gri	80
M2199	HMM.1/1+2(Ex)I	2,78	1,5	Mavi	80
M2327	HMM.2/1+2/GR	3,27	2,5	Gri	80
M2200	HMM.2/1+2(Ex)I	3,56	2,5	Mavi	80
M2201	HMM.4/1+2/GR	3,65	4	Gri	40
M2325	HMM.4/1+2(Ex)I	3,65	4	Mavi	40

YAY BASKILI KLEMENSLER

ÇİFT GİRİŞ-ÇİFT ÇIKIŞLI KLEMENSLER

YAYLI



HMM.1/2+2/GR



HMM.2/2+2/GR



HMM.4/2+2/GR

Sipariş No	Tip	Fiyat (₺ / Adet)	Kesit (mm ²)	Renk	Adet
M2326	HMM.1/2+2/GR	3,29	1,5	Gri	60
M2202	HMM.1/2+2(Ex)I	3,43	1,5	Mavi	60
M2128	HMM.2/2+2/GR	3,65	2,5	Gri	60
M2203	HMM.2/2+2(Ex)I	3,27	2,5	Mavi	60
M2204	HMM.4/2+2/GR	4,81	4	Gri	40
M2205	HMM.4/2+2(Ex)I	5,01	4	Mavi	20

İKİ KATLI KLEMENSLER

YAYLI



HMD.1/GR



HMD.2N/GR

Sipariş No	Tip	Fiyat (₺ / Adet)	Kesit (mm ²)	Renk	Adet
M2328	HMD.1/GR	4,89	1,5	Gri	50
M2206	HMD.1(Ex)I	4,89	1,5	Mavi	50
M2129	HMD.2N/GR	4,81	2,5	Gri	40
M2329	HMD.2N(Ex)I	4,98	2,5	Mavi	40

ÜÇ KATLI KLEMENSLER

YAYLI



HLD.2/GR

Sipariş No	Tip	Fiyat (₺ / Adet)	Kesit (mm ²)	Renk	Adet
M2207	HLD.2/GR	8,75	2,5	Gri	50

YAY BASKILI KLEMENSLER

TOPRAKLAMA KLEMENSLERİ

YAYLI

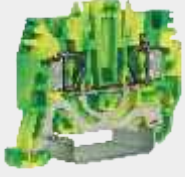

HTE.2



HTE.4



HTE.6



HTE.2/1+2



HTE.1/2+2

Sipariş No	Tip	Fiyat (₺ / Adet)	Kesit (mm ²)	Açıklama	Renk	Adet
M2330	HTE.1	6,59	1,5		Sarı-Yeşil	80
M2130	HTE.2	4,96	2,5		Sarı-Yeşil	80
M2131	HTE.4	5,07	4		Sarı-Yeşil	60
M2331	HTE.6	6,12	6		Sarı-Yeşil	30
M2208	HTE.10	9,87	10		Sarı-Yeşil	30
M2209	HTE.16	12,98	16		Sarı-Yeşil	30
M2210	HTE.1/1+2	7,67	1,5	Tek Giriş Çift Çıkış	Sarı-Yeşil	80
M2211	HTE.2/1+2	6,97	2,5	Tek Giriş Çift Çıkış	Sarı-Yeşil	80
M2212	HTE.4/1+2	9,53	4	Tek Giriş Çift Çıkış	Sarı-Yeşil	40
M2213	HTE.1/2+2	8,48	1,5	Çift Giriş Çift Çıkış	Sarı-Yeşil	60
M2214	HTE.2/2+2	8,50	2,5	Çift Giriş Çift Çıkış	Sarı-Yeşil	60
M2215	HTE.4/2+2	12,08	4	Çift Giriş Çift Çıkış	Sarı-Yeşil	40

SİGORTALI KLEMENSLER

YAYLI



HFR.4/M/GR

Sipariş No	Tip	Fiyat (₺ / Adet)	Kesit (mm ²)	Açıklama	Renk	Adet
M2132	HFR.4/M/GR	7,07	4	Sigortalı	Gri	100
M2216	HFR.4/M/GR/C12-48	37,91	4	24VDC Ledli - Sigortalı	Gri	100
M2217	HFR.4/M/GR/C115-230	37,91	4	230VAC Ledli - Sigortalı	Gri	70

BIÇAKLI - AYIRMA KLEMENSLERİ

YAYLI



HMS.2/GR

Sipariş No	Tip	Fiyat (₺ / Adet)	Kesit (mm ²)	Renk	Adet
M2332	HMS.2/GR	9,12	2,5	Gri	80

YAY BASKILI KLEMENSLER

SOKETLİ KLEMENSLER VE FİŞLER

YAYLI



HVPC.2/GR



CHP.2/GR

Sipariş No	Tip	Fiyat (₺ / Adet)	Kesit (mm ²)	Açıklama	Renk	Adet
Soketli Klemensler						
M2218	HVPC.2/GR	2,22	2,5	1 Yaylı Giriş + 1 Fiş-Soket Giriş	Gri	120
Fişler						
M2219	CHP.2/GR	2,67	2,5	Birleştirilebilir Tekli Fiş (Köprülenebilir)	Gri	20

MİNİ KLEMENSLER

YAYLI



HPP.2/GR



HP.2/GR

Sipariş No	Tip	Fiyat (₺ / Adet)	Kesit (mm ²)	Açıklama	Renk	Adet
M2220	HPP.2/GR	2,11	2,5		Gri	100
M2221	HPP.2(Ex)I	2,11	2,5		Mavi	100
M2222	HP.2/GR	2,11	2,5	Raysız Montaj	Gri	100
M2223	HP.2(Ex)I	2,03	2,5	Raysız Montaj	Mavi	100

AKSESUARLAR

KAPAKLAR



Sipariş No	Tip	Fiyat (₺ / Adet)	Açıklama	Renk	Adet
M2136	CBC.2-10/PT/GR	1,05	CBC.2,4,6,10 için	Gri	50
M2227	CBC.2-10/PT(Ex)I	0,95	CBC.2,4,6,10 için	Mavi	50
M2137	CBC.16/PT/GR	1,37	CBC.16 için	Gri	25
M2338	CBC.16/PT(Ex)I	1,37	CBC.16 için	Mavi	25
M2531	CBC.35/PT/GR	1,48	CBC.35 için	Gri	25
M2532	CBC.35/PT(Ex)I	1,48	CBC.35 için	Mavi	25
M2538	CB50/PT/GR	1,58	CBD.50 için	Gri	10
M2232	DBC/PT/GR	1,90	DBC.2 için	Gri	25
M2339	DBC/PT(Ex)I	1,90	DBC.2 için	Mavi	50
M2230	DAS/PT/GR	1,79	DAS.4 için	Gri	25
M2231	DAS/PT(Ex)I	1,79	DAS.4 için	Mavi	25
M2233	RFN/PT/GR	1,27	RN.1 ve RN.2 için	Gri	25
M2556	RP4/PT/GR	1,37	RP.4 için	Gri	25
M2234	MPS.2/PT/GR	1,40	MPS.2 için	Gri	25
M2558	MPS.4/PT/GR	1,48	MPS.4 için	Gri	25
M2804	SFR.4/PT/GR	1,40	SFR.4 için	Gri	25
M2805	SFR.6/PT/GR	2,21	SFR.6 için	Gri	25
M2561	TLD/PT/GR	3,16	TLD.2 ve TDE.2 için	Gri	25
M2562	TLS/PT/GR	2,92	TLS.2 için	Gri	25
M2806	TEO.2/PT	1,09	TEO.2 için	Sarı - Yeşil	50
M2807	TEO.4/PT	1,09	TEO.4 için	Sarı - Yeşil	25
M2235	SCB/6/PT/GR	2,66	SCB.6 için	Gri	25
M2236	SCB/10/PT/GR	3,17	SCB.10 için	Gri	25
M2138	HMT.2/PT/GR	1,40	HMM.2 için	Gri	25
M2139	HMT.4/PT/GR	1,40	HMM.4 için	Gri	25
M2340	HMT.6/PT/GR	1,44	HMM.6 için	Gri	25
M2341	HMT.10/PT/GR	1,70	HMM.10 için	Gri	25
M2342	HMT.16/PT/GR	1,77	HMM.16 için	Gri	25
M2237	HMT.2/1+2/PT/GR	1,51	HMM.2/1+2 için	Gri	25
M2238	HMT.4/1+2/PT/GR	1,51	HMM.4/1+2 için	Gri	25
M2239	HMT.2/2+2/PT/GR	1,70	HMM.2/2+2 için	Gri	25
M2240	HMT.4/2+2/PT/GR	1,70	HMM.4/2+2 için	Gri	25
M2343	HMD.1/PT/GR	1,70	HMD.1 ve HMD.2N için	Gri	25
M2814	HFR.4/PT/GR	1,70	HFR.4 için	Gri	25
M2815	HLD.2/PT/GR	2,91	HLD.2 için	Gri	25
M2816	HP/PT/GR	1,77	HPP.2 için	Gri	25
M3499	CHP.2/PT/GR	1,20	CHP.2GR için	Gri	25
M3578	HVPC.2/PT/GR	1,50	HVPC.2/GR için	Gri	25

RAY TAŞIYICILAR



Sipariş No	Tip	Fiyat (₺ / Adet)	Açıklama	Adet
M2333	ACI121316	9,03	Ray Taşıyıcı, 30 Derece Açılı	20

AKSESUARLAR

KLEMENS DURDURUCULARI



BTO



BTU



Sipariş No	Tip	Fiyat (₺ / Adet)	Açıklama	Renk	Adet
M2133	BTO	1,50	Vidasız TH 35 Ray İçin	Siyah	25
M2134	BTU	1,97	Vidasız Ünlversal Tabanlı	Siyah	25
M2530	TIM02	4,43	Grup Etiketli Taşıyıcı (TA5015 ile beraber kullanılır)	Siyah	25
M2598	BT/2	1,88	Mini Klemens Durdurucu	Siyah	25

MONTAJ RAYLARI

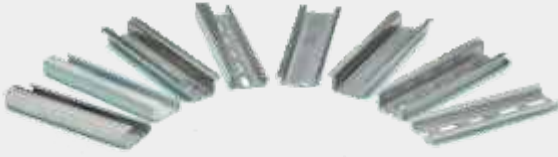

Sipariş No	Tip	Fiyat (₺ / mt)	Açıklama	Adet
M2875	PR/3/ASE	6,54 *	Delikli 2 metre, 35x7,5 W Otomat tip	40mt
M2876	PR/3/ASE/1	6,54 *	Delikli 1 metre, 35x7,5 W Otomat tip	40mt
M2135	PR/3/AS	11,52 *	Delikli 2 metre, 35x7,5 W Otomat tip	40mt
M2334	PR/3/AC	11,38 *	Deliksiz 2 metre, 35x7,5 W Otomat tip	40mt
M2335	PR/3/PA	21,59 *	Delikli 2 metre, 35x15	40mt
M2336	PR/3/PP	19,85 *	Deliksiz 2 metre, 35x15	40mt
M2224	PR/DIN/AS	20,90 *	Delikli 2 metre, 32G Tip	40mt
M2225	PR/DIN/AC	18,94 *	Deliksiz 2 metre, 32G Tip	40mt
M2226	PR/2/AS	12,56 *	Delikli 2 metre, 15x5 mini klemens için	40mt

* Montaj rayları fiyatları metre bazında verilmiştir.

AYIRMA PLAKALARI



Sipariş No	Tip	Fiyat (₺ / Adet)	Açıklama	Renk	Adet
M2344	DFU/4	2,01	CBC.2,4,6,10,16 için	Kırmızı	50
M2241	DFU/2	1,90	MPS.2/SV için	Kırmızı	50
M2242	DFU/7	3,49	DAS.4, DBC.2 ve SCB.10 için	Kırmızı	25
M2243	DFU/6	3,49	SCB.6 için	Kırmızı	25
M2244	DFU/3	2,44	Üç katlı vidalı klemensler için	Kırmızı	50
M2346	DFH/1	1,27	HMM.2,4,6 için	Kırmızı	25

İKAZ ETİKETLERİ

Sipariş No	Tip	Fiyat (₺ / Adet)	Açıklama	Adet
M2262	PRP/7/G	5,07	CBC.2,4,6,10 için	10

AKSESUARLAR

ÜST KÖPRÜLER

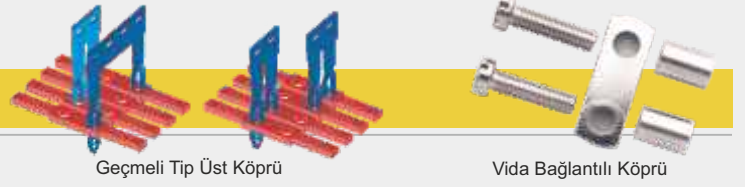

Geçmeli Tip Üst Köprü

Vida Bağlantılı Köprü



Geçmeli Tip Üst Köprü Montajı ve Sökülmesi

Sipariş No	Tip	Fiyat (₺ / Adet)	Açıklama	Adet
M2248	PTC/2/02	2,11 *	2,5mm ² Vidalı Klemens İçin 2'li - Geçmeli Tip	25
M2351	PTC/2/03	3,17 *	2,5mm ² Vidalı Klemens İçin 3'lü - Geçmeli Tip	25
M2249	PTC/2/05	4,22 *	2,5mm ² Vidalı Klemens İçin 5'li - Geçmeli Tip	25
M2140	PTC/2/10	9,29 *	2,5mm ² Vidalı Klemens İçin 10'lu - Geçmeli Tip	10
M2141	PTC/4/10	10,56	4mm ² Vidalı Klemens İçin 10'lu - Geçmeli Tip	10
M2349	PTC/6/10	11,93	6mm ² Vidalı Klemens İçin 10'lu - Geçmeli Tip	10
M2350	PTC/10/10	14,98	10mm ² Vidalı Klemens İçin 10'lu - Geçmeli Tip	10
M2354	POF/53	5,59	16mm ² Vidalı Klemens İçin 2'li - Vida Bağlantılı	25
M2355	POF/06	6,27	35mm ² Vidalı Klemens İçin 2'li - Vida Bağlantılı	15
M2250	POF/07	8,97	50mm ² Vidalı Klemens İçin 2'li - Vida Bağlantılı	15
M2251	PTC/1/02	0,84	1,5mm ² Yaylı Klemens İçin 2'li - Geçmeli Tip	25
M2252	PTC/1/03	1,48	1,5mm ² Yaylı Klemens İçin 3'lü - Geçmeli Tip	25
M2356	PTC/1/05	2,53	1,5mm ² Yaylı Klemens İçin 5'li - Geçmeli Tip	25
M2357	PTC/1/10	5,07	1,5mm ² Yaylı Klemens İçin 10'lu - Geçmeli Tip	10
M2142	PTC/3/02	1,06 *	2,5mm ² Yaylı Klemens İçin 2'li - Geçmeli Tip	25
M2253	PTC/3/03	1,48 *	2,5mm ² Yaylı Klemens İçin 3'lü - Geçmeli Tip	25
M2254	PTC/3/05	2,53 *	2,5mm ² Yaylı Klemens İçin 5'li - Geçmeli Tip	25
M2143	PTC/3/10	4,86 *	2,5mm ² Yaylı Klemens İçin 10'lu - Geçmeli Tip	10
M2255	PTC/5/02	1,27	4mm ² Yaylı Klemens İçin 2'li - Geçmeli Tip	25
M2256	PTC/5/03	1,79	4mm ² Yaylı Klemens İçin 3'lü - Geçmeli Tip	25
M2257	PTC/5/05	2,85	4mm ² Yaylı Klemens İçin 5'li - Geçmeli Tip	25
M2358	PTC/5/10	5,81	4mm ² Yaylı Klemens İçin 10'lu - Geçmeli Tip	10
M2359	PTC/8/02	1,90	6mm ² Yaylı Klemens İçin 2'li - Geçmeli Tip	25
M2258	PTC/8/03	3,56	6mm ² Yaylı Klemens İçin 3'lü - Geçmeli Tip	25
M2259	PTC/8/05	5,49	6mm ² Yaylı Klemens İçin 5'li - Geçmeli Tip	25
M2260	PTC/8/10	8,71	6mm ² Yaylı Klemens İçin 10'lu - Geçmeli Tip	10
M2360	PTC/11/02	4,35	10mm ² Yaylı Klemens İçin 2'li - Geçmeli Tip	25
M2559	PTC/11/10	13,62	10mm ² Yaylı Klemens İçin 10'lu - Geçmeli Tip	10
M2261	PTC/16/02	5,32	16mm ² Yaylı Klemens İçin 2'li - Geçmeli Tip	25
M2560	PTC/16/10	20,65	16mm ² Yaylı Klemens İçin 10'lu - Geçmeli Tip	10
M2604	PM51/10	14,57	4mm ² Vidalı İki Katlı Klemens İçin 10'lu - Vida Bağlantılı	10

* 2,5 mm² 2 katlı klemens içinde kullanılabilir.

KISA DEVRE KÖPRÜLERİ

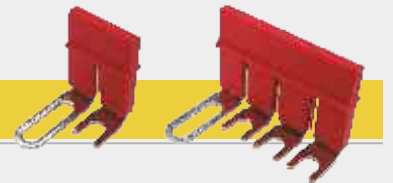

SCB/6/PO/2

SCB/6/PO/4

Sipariş No	Tip	Fiyat (₺ / Adet)	Açıklama	Renk	Adet
M3692	SCB/6/PO/2	2,87	SCB.6 için kısa devre köprüsü (2'li)	Kırmızı	40
M3693	SCB/6/PO/4	3,58	SCB.6 için kısa devre köprüsü (4'lü)	Kırmızı	20

ETİKETLEME ÇÖZÜMLERİ

Inkjet Yazıcı ve Aksesuarları



INKJET YAZICI

- Tak-çalıştır özelliği ile kolay kurulum
- Normal ofis yazıcısı boyutlarında kompakt tasarım
- Saatte 20.000 etiket yazma hızı ile zaman ve işçilik tasarrufu

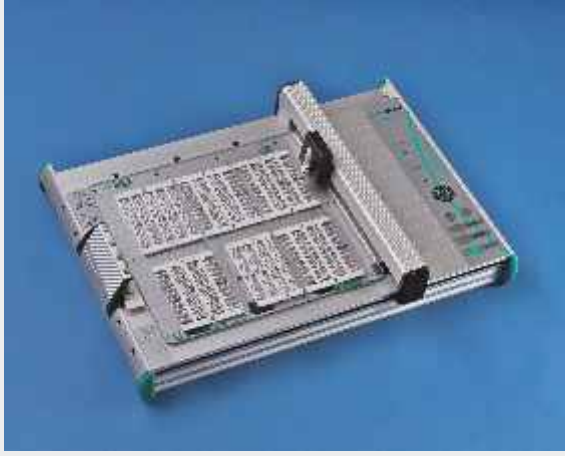

PLOTTER



INKBOTT1



PEN025CAB



PADCAB



KITPULIZIA



INKCART5



PEN035CAB

Sipariş No	Tip	Fiyat (₺ / Adet)	Açıklama	Adet
M2285	INKJET YAZICI	**	INKJET Yazıcı ve Baz Aksesuarları	1
M2286	INKBJET	297,30	Mürekkep Kartuşu, 80ml, INKJET Yazıcı için	1
M2287	CLNRJET	270,23	Temizleme Kartuşu, 250ml, INKJET Yazıcı için	1

Plotter ve Aksesuarları

Sipariş No	Tip	Fiyat (₺ / Adet)	Açıklama	Adet
M2146	PLOTTER	**	Plotter ve Baz Aksesuarları, Etiket için	1
M2296	KITPULIZIA	264,34	Kalem Temizleme Seti	1
M2297	PEN025CAB	811,48	Plotter Kalem 0,25mm, Kartuşu değişebilen	1
M2298	PN.5003035	296,12	Plotter Kalem 0,35mm, Tek kullanımlık	1
M2299	PEN035CAB	782,50	Plotter Kalem 0,35mm, Kartuşu değişebilen	1
M2301	SWMP1.0	469,95	Yazılım, Plotter-Printer için	1
M2302	INKBOTT1	225,60	Mürekkep, 30ml şişede, plotter için	1
M2303	INKCART5*	103,88	Mürekkep kartuşu	5
M2304	PN.35100013	206,72	Kalem temizleme pompası	1
M2147	ADRKITEK	1.076,98	Yazılım+Magazin, Klemsan ve Phoenix Plotter için	1
M2305	PADCABUR	680,21	Magazin, Tüm Entes Klemens etiketleri için	1
M2308	SWSR1.0	548,28	Yazılım, Ray Dizgisi tasarımı için	1

* Fiyat 5'li kartuş ambalaj fiyatıdır.

** Lütfen fiyat sorunuz

ETİKETLEME ÇÖZÜMLERİ

KLEMENS ETİKETLERİ



Sipariş No	Tip	Fiyat (₺ / Adet)	Açıklama	Renk	Adet/Tabaka	Adet/Ambalaj
M2144	CNU/8/51	0,10	2,5mm ² vidalı/yaylı Klemens için	Beyaz	100	1500
M2399	CNU/8/51B	0,11	2,5mm ² vidalı/yaylı Klemens için-Baskılı	Beyaz	100	1500
M2145	CNU/8/61	0,11	4,6,10,16,35mm ² vidalı/yaylı Klemens için	Beyaz	80	1200
M2400	CNU/8/61B	0,12	4,6,10,16,35mm ² vidalı/yaylı Klemens için-Baskılı	Beyaz	80	1200
M2270	SHZ/1	0,10	1,5mm ² yaylı Klemens için	Beyaz	100	1500
M2401	SHZ/1B	0,11	1,5mm ² yaylı Klemens için-Baskılı	Beyaz	100	1500
M2533	TA5015W	0,85	Grup Etiket (TIM02 ile beraber kullanılır)	Beyaz	10	150
M2534	TA5015WB	0,95	Grup Etiket (TIM02 ile beraber kullanılır)-Baskılı	Beyaz	10	150

KABLO ETİKETLERİ

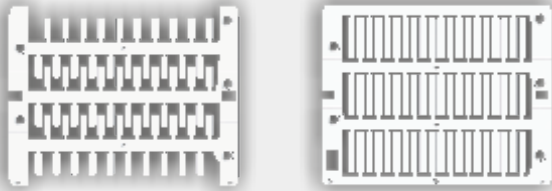

Sipariş No	Tip	Fiyat (₺ / Adet)	Açıklama	Renk	Adet/Tabaka	Adet/Ambalaj
M2365	NUT12	0,20	L: 12 mm	Beyaz	60	1500
M2402	NUT12B	0,22	L: 12 mm-Baskılı	Beyaz	60	1500
M2366	NUT15	0,21	L: 15 mm	Beyaz	60	2000
M2403	NUT15B	0,23	L: 15 mm-Baskılı	Beyaz	60	1200
M2367	NUT23	0,28	L: 23 mm	Beyaz	60	1500
M2404	NUT23B	0,29	L: 23 mm-Baskılı	Beyaz	60	1500

KABLO ETİKETİ İÇİN ŞEFFAF KILIFLAR

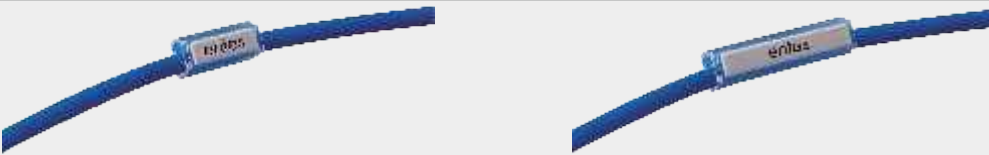

Sipariş No	Tip	Fiyat (₺ / Adet)	Açıklama	Adet/Ambalaj
M2361	TUB1200	0,11	L: 12 mm, 0.22-0.5mm ² kablo için	1000
M2362	TUB1201	0,11	L: 12 mm, 0.5-1.5mm ² kablo için	3000
M2276	TUB1202	0,11	L: 12 mm, 1.5-6.0mm ² kablo için	3000
M2277	TUB1203	0,11	L: 12 mm, 10-16mm ² kablo için	1000
M2278	TUB1500	0,11	L: 15 mm, 0.22-0.55mm ² kablo için	1000
M2363	TUB1501	0,11	L: 15 mm, 0.5-1.5mm ² kablo için	3000
M2279	TUB1502	0,11	L: 15 mm, 1.5-6.0mm ² kablo için	3000
M2280	TUB1503	0,11	L: 15 mm, 10-16mm ² kablo için	1000
M2281	TUB1504	0,16	L: 15 mm, 25mm ² kablo için	500
M2364	TUB2300	0,11	L: 23 mm, 0.22-0.5mm ² kablo için	1000
M2282	TUB2301	0,11	L: 23 mm, 0.5-1.5mm ² kablo için	3000
M2283	TUB2302	0,16	L: 23 mm, 1.5-6.0mm ² kablo için	3000
M2284	TUB2303	0,21	L: 23 mm, 10-16mm ² kablo için	1000

ETİKETLEME ÇÖZÜMLERİ

PANO, BUTON VE KABLO ETİKETLERİ



TA2715W



TA100060

Sipariş No	Tip	Fiyat (₺ / Adet)	Açıklama	Boyutlar	Renk	Adet
M2606	TA2715W	0,42	Etiket, Pano ve Buton için	27x15mm	Beyaz	270
M2607	TA2715Y	0,42	Etiket, Pano ve Buton için	27x15mm	Sarı	270
M2608	TA5015W	0,84	Etiket, Pano ve Buton için	50x15mm	Beyaz	150
M2609	TA5015Y	0,84	Etiket, Pano ve Buton için	50x15mm	Sarı	150
M2610	TA6715W	0,95	Etiket, Pano ve Buton için	67x15mm	Beyaz	75
M2611	TA6715Y	0,95	Etiket, Pano ve Buton için	67x15mm	Sarı	75
M2612	TA100060	8,76	Pano Yüzey Etiketi, Vida montajlı	100x60mm	Beyaz	10
M2613	TA100060Y	8,76	Pano Yüzey Etiketi, Vida montajlı	100x60mm	Sarı	10
M2614	TA100090	14,67	Pano Yüzey Etiketi, Vida montajlı	100x60mm	Beyaz	10
M2615	TA100090Y	14,67	Pano Yüzey Etiketi, Vida montajlı	100x90mm	Sarı	10
M2616	VET100060	8,76	Şeffaf Koruyucu Plaka, Vidalı Pano Yüzey Etiketi için			10
M2617	VET100090	14,67	Şeffaf Koruyucu Plaka, Vidalı Pano Yüzey Etiketi için			10

PANO ETİKET TAŞIYICILARI

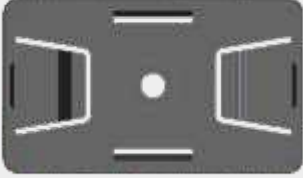

PT3017B



PT5217B



PT7017B

Sipariş No	Tip	Fiyat (₺ / Adet)	Açıklama	Boyutlar	Adet
M2618	PT3017B	1,79	Pano Etiket Taşıyıcı, Etiket için	27x15mm	270
M2619	PT3017BA	3,17	Pano Etiket Taşıyıcı, Yapışkanlı, Etiket için	27x15mm	270
M2620	PT5217B	2,11	Pano Etiket Taşıyıcı, Etiket için	50x15mm	150
M2621	PT5217BA	3,27	Pano Etiket Taşıyıcı, Yapışkanlı, Etiket için	50x15mm	150
M2622	PT7017B	2,22	Pano Etiket Taşıyıcı, Etiket için	67x15mm	75
M2623	PT7017BA	3,80	Pano Etiket Taşıyıcı, Yapışkanlı, Etiket için	67x15mm	75

ETİKETLEME ÇÖZÜMLERİ

PANO VE CİHAZ ETİKETLERİ, YAPIŞKANLI



Sipariş No	Tip	Fiyat (₺ / Adet)	Açıklama	Boyutlar	Renk	Adet
M2641	TA209AW	0,53	Cihaz Etiketi	20x9mm	Beyaz	500
M2642	TA209AY	0,53	Cihaz Etiketi	20x9mm	Sarı	500
M2643	TA178AW	0,53	Cihaz Etiketi	17x8mm	Beyaz	660
M2644	TA178AY	0,53	Cihaz Etiketi	17x8mm	Sarı	660
M2645	TA156AW	0,32	Cihaz Etiketi	15x6mm	Beyaz	1050
M2646	TA156AY	0,32	Cihaz Etiketi	15x6mm	Sarı	1050
M2647	TA128AW	0,32	Cihaz Etiketi	12x8mm	Beyaz	880
M2648	TA128AY	0,32	Cihaz Etiketi	12x8mm	Sarı	990
M2649	TA207AW	0,53	Cihaz Etiketi	20x7mm	Beyaz	600
M2650	TA207AY	0,53	Cihaz Etiketi	20x7mm	Sarı	600
M2651	TA1517AW	0,74	Cihaz Etiketi	15x17mm	Beyaz	360
M2652	TA1517AY	0,74	Cihaz Etiketi	15x17mm	Sarı	360
M2653	TA2715AW	1,28	Cihaz Etiketi	27x15mm	Beyaz	200
M2654	TA5015AW	2,32	Cihaz Etiketi	50x15mm	Beyaz	100
M2655	TA6715AW	3,95	Cihaz Etiketi	67x15mm	Beyaz	50
M2656	TA2080AW	7,19	Pano Etiketi	20x80mm	Beyaz	40
M2657	TA2080AY	7,19	Pano Etiketi	20x80mm	Sarı	40
M2658	TA3070AW	10,68	Pano Etiketi	30x70mm	Beyaz	30
M2659	TA3070AY	10,68	Pano Etiketi	30x70mm	Sarı	30
M2660	TA4090AW	14,52	Pano Etiketi	40x90mm	Beyaz	20
M2661	TA4090AY	14,52	Pano Etiketi	40x90mm	Sarı	20
M2662	TA80100AW	29,26	Pano Etiketi	80x100mm	Beyaz	10
M2663	TA80100AY	29,26	Pano Etiketi	80x100mm	Sarı	10

ETİKETLEME ÇÖZÜMLERİ

BUTON ETİKET TAŞIYICILARI



PTD022



PTD225

Sipariş No	Tip	Fiyat (₺ / Adet)	Açıklama	Boyutlar	Adet
M2624	PTD022	1,69	Buton Etiket Taşıyıcı, Buton İçin	22mm Ø	270
M2625	PTD022A	3,06	Buton Etiket Taşıyıcı, Yapışkanlı, Buton İçin	22mm Ø	270
M2626	PTD225	1,69	Buton Etiket Taşıyıcı, Buton İçin	22,5mm Ø	270
M2627	PTD225A	3,06	Buton Etiket Taşıyıcı, Yapışkanlı, Çaplı Buton İçin	22,5mm Ø	270

ŞEFFAF KORUYUCU PLAKA, PANO VE BUTON ETİKETLERİ İÇİN



Sipariş No	Tip	Fiyat (₺ / Adet)	Açıklama	Boyutlar	Adet
M2628	VET2715	0,42	Şeffaf Koruyucu Plaka, Etiket Kılıfı için	27x15mm	270
M2629	VET5215	0,84	Şeffaf Koruyucu Plaka, Etiket için	50x15mm	150
M2630	VET6715	1,06	Şeffaf Koruyucu Plaka, Etiket için	67x15mm	75

KABLO ETİKET KILIFLARI



Sipariş No	Tip	Fiyat (₺ / Adet)	Açıklama	Boyutlar	Adet
M2631	TUB2715	1,22	Kablo Etiket Kılıfı, Etiket için	27x15mm	500
M2632	TUB5015	1,92	Kablo Etiket Kılıfı, Etiket için	50x15mm	250
M2633	TUB6715	3,16	Kablo Etiket Kılıfı, Etiket için	67x15mm	125

ETİKETLEME ÇÖZÜMLERİ

KONTAKTÖR ETİKETLERİ



TA209SO



TA207S

Sipariş No	Tip	Fiyat (₺ / Adet)	Açıklama	Boyutlar	Adet
M2634	TA1808T	0,42	Kontaktör Etiketi, Schneider Kontaktörler İçin	18x8mm	375
M2635	TA207S	0,32	Kontaktör Etiketi, Siemens Kontaktörler İçin	20x7mm	375
M2636	TA209SO	0,32	Kontaktör Etiketi, Siemens ve Moeller Kontaktörler İçin	20x9mm	375

ŞERİT ETİKETLER, ETİKET TAŞIMA RAYLARI İÇİN



Sipariş No	Tip	Fiyat (₺ / Adet)	Açıklama	Boyutlar	Renk	Adet
M2637	ST105W	3,91	Şerit Etiket	105x15mm	Beyaz	75
M2638	ST105Y	3,91	Şerit Etiket	105x15mm	Sarı	75

ETİKET TAŞIMA RAYLARI VE KORUYUCU KAPAKLARI



Sipariş No	Tip	Fiyat (₺ / Adet)	Açıklama	Boyutlar	Adet
M2639	BIN100015	16,63	Etiket Taşıma Rayı	1000x15mm	30
M2640	CBIN100015	12,74	Şeffaf Kılıf, Etiket Taşıma Rayları için	1000x15mm	30

KABLO BAĞLARI

GENEL KULLANIM İÇİN



Sipariş No	Tip	Fiyat (₺ / Adet)	Ölçüler	Açılma Mukavemeti (kg)	Renk	Adet/Ambalaj	Adet/Koli
M2040	TS1-1-25080N	0,0162	2,5x80mm	8	Beyaz	1000	50.000
M2245	TS1-1-25080B	0,0162	2,5x80mm	8	Siyah	1000	50.000
M2041	TS1-1-25100N	0,0180	2,5x100mm	8	Beyaz	1000	50.000
M2263	TS1-1-25100B	0,0180	2,5x100mm	8	Siyah	1000	50.000
M2042	TS1-1-25130N	0,0274	2,5x130mm	8	Beyaz	100	25.000
M2264	TS1-1-25130B	0,0274	2,5x130mm	8	Siyah	1000	25.000
M2043	TS1-1-25150N	0,0294	2,5x150mm	8	Beyaz	1000	25.000
M2044	TS1-1-25150B	0,0294	2,5x150mm	8	Siyah	1000	25.000
M2045	TS1-1-25200N	0,0402	2,5x200mm	8	Beyaz	1000	25.000
M2265	TS1-1-25200B	0,0402	2,5x200mm	8	Siyah	1000	25.000
M2046	TS1-1-36140N	0,0412	3,6x140mm	18	Beyaz	1000	25.000
M2047	TS1-1-36140B	0,0412	3,6x140mm	18	Siyah	1000	25.000
M2048	TS1-1-36200N	0,0576	3,6x200mm	18	Beyaz	100	20.000
M2049	TS1-1-36200B	0,0576	3,6x200mm	18	Siyah	1000	20.000
M2050	TS1-1-36250N	0,0746	3,6x250mm	18	Beyaz	1000	10.000
M2051	TS1-1-36250B	0,0746	3,6x250mm	18	Siyah	100	10.000
M2052	TS1-1-36280N	0,0872	3,6x280mm	18	Beyaz	1000	10.000
M2053	TS1-1-36280B	0,0872	3,6x280mm	18	Siyah	1000	10.000
M2054	TS1-1-36370N	0,1128	3,6x370mm	18	Beyaz	100	10.000
M2055	TS1-1-36370B	0,1128	3,6x370mm	18	Siyah	1000	10.000
M2056	TS1-1-46120N	0,0506	4,6x120mm	22	Beyaz	1000	12.000
M2266	TS1-1-46120B	0,0506	4,6x120mm	22	Siyah	500	12.000
M2057	TS1-1-46160N	0,0660	4,6x160mm	22	Beyaz	500	10.000
M2267	TS1-1-46160B	0,0660	4,6x160mm	22	Siyah	500	10.000
M2058	TS1-1-46200N	0,0764	4,6x200mm	22	Beyaz	500	12.000
M2059	TS1-1-46200B	0,0764	4,6x200mm	22	Siyah	500	10.000
M2060	TS1-1-46250N	0,1040	4,6x250mm	22	Beyaz	500	10.000
M2061	TS1-1-46250B	0,1040	4,6x250mm	22	Siyah	500	10.000
M2063	TS1-1-46300N	0,1192	4,6x300mm	22	Beyaz	100	10.000
M2064	TS1-1-46300B	0,1192	4,6x300mm	22	Siyah	500	10.000
M2065	TS1-1-46360N	0,1504	4,6x360mm	22	Beyaz	500	5.000
M2066	TS1-1-46360B	0,1504	4,6x360mm	22	Siyah	500	5.000
M2067	TS1-1-46430N	0,2008	4,6x430mm	22	Beyaz	100	5.000
M2068	TS1-1-46430B	0,2008	4,6x430mm	22	Siyah	500	5.000
M2269	TS1-1-76250N	0,1898	7,6x250mm	55	Beyaz	500	5.000
M2271	TS1-1-76250B	0,1898	7,6x250mm	55	Siyah	500	5.000
M2069	TS1-1-76300N	0,2192	7,6x300mm	55	Beyaz	500	5.000
M2272	TS1-1-76300B	0,2192	7,6x300mm	55	Siyah	500	5.000
M2070	TS1-1-76350N	0,2604	7,6x350mm	55	Beyaz	500	5.000
M2273	TS1-1-76350B	0,2604	7,6x350mm	55	Siyah	500	5.000

KABLO BAĞLARI

GENEL KULLANIM İÇİN



Sipariş No	Tip	Fiyat (₺ / Adet)	Ölçüler	Açılma Mukavemeti (kg)	Renk	Adet/Ambalaj	Adet/Koli
M2071	TS1-1-76450N	0,3444	7,6x450mm	55	Beyaz	500	2.000
M2072	TS1-1-76450B	0,3444	7,6x450mm	55	Siyah	500	2.000
M2073	TS1-1-76540N	0,5054	7,6x540mm	55	Beyaz	500	1.000
M2074	TS1-1-76540B	0,5054	7,6x540mm	55	Siyah	500	1.000
M2075	TS1-1-88750N	0,7948	8,8x750mm	80	Beyaz	100	1.000
M2076	TS1-1-88750B	0,7948	8,8x750mm	80	Siyah	100	1.000
M2077	TS1-1-90920N	1,0880	9,0x920mm	80	Beyaz	100	1.000
M2274	TS1-1-90920B	1,0880	9,0x920mm	80	Siyah	100	1.000
M2275	TS1-1-90122N	1,5822	9,0x1220mm	80	Beyaz	100	500
M2337	TS1-1-90122B	1,5822	9,0x1220mm	80	Siyah	100	500
M2345	TS1-1-12665N	1,1396	12,6x650mm	110	Beyaz	100	1.000
M2347	TS1-1-12665B	1,1396	12,6x650mm	110	Siyah	100	1.000
M2348	TS1-1-12610N	1,8876	12,6x1030mm	110	Beyaz	100	1.000
M2352	TS1-1-12610B	1,8876	12,6x1030mm	110	Siyah	100	1.000

RENKLİ KABLO BAĞLARI



Sipariş No	Tip	Fiyat (₺ / Adet)	Ölçüler	Açılma Mukavemeti (kg)	Renk	Adet/Ambalaj	Adet/Koli
M2381	TS1-1-25100Y	0,0208	2,5x100mm	8	Sarı	100	50.000
M2382	TS1-1-25100R	0,0208	2,5x100mm	8	Kırmızı	100	50.000
M2383	TS1-1-25100BL	0,0208	2,5x100mm	8	Mavi	100	50.000
M2384	TS1-1-25100P	0,0208	2,5x100mm	8	Mor	100	50.000
M2385	TS1-1-25100G	0,0208	2,5x100mm	8	Yeşil	100	50.000
M2386	TS1-1-36280Y	0,0916	3,6x280mm	18	Sarı	100	10.000
M2387	TS1-1-36280R	0,0916	3,6x280mm	18	Kırmızı	100	10.000
M2388	TS1-1-36280BL	0,0916	3,6x280mm	18	Mavi	100	10.000
M2389	TS1-1-36280P	0,0916	3,6x280mm	18	Mor	100	10.000
M2390	TS1-1-36280G	0,0916	3,6x280mm	18	Yeşil	100	10.000

KABLO BAĞLARI

UV'YE DAYANIKLI



Sipariş No	Tip	Fiyat (₺ / Adet)	Ölçüler	Açılma Mukavemeti (kg)	Renk	Adet/Ambalaj	Adet/Koli
M2078	TS1-1-25100UVB	0,0244	2,5x100mm	8	Siyah	1000	50.000
M2353	TS1-1-25130UVB	0,0406	2,5x130mm	8	Siyah	100	25.000
M2079	TS1-1-25200UVB	0,0512	2,5x200mm	8	Siyah	1000	25.000
M2375	TS1-1-36140UVB	0,0570	3,6x140mm	18	Siyah	100	25.000
M2376	TS1-1-36200UVB	0,0762	3,6x200mm	18	Siyah	100	20.000
M2080	TS1-1-36250UVB	0,0978	3,6x250mm	18	Siyah	1000	9.000
M2377	TS1-1-36280UVB	0,1160	3,6x280mm	18	Siyah	100	10.000
M2378	TS1-1-46200UVB	0,1160	4,6x200mm	22	Siyah	100	10.000
M2081	TS1-1-46300UVB	0,1618	4,6x300mm	22	Siyah	100	10.000
M2082	TS1-1-48380UVB	0,2028	4,6x380mm	22	Siyah	500	5.000
M2083	TS1-1-46430UVB	0,2550	4,6x430mm	22	Siyah	500	5.000
M2379	TS1-1-76300UVB	0,2976	7,6x300mm	55	Siyah	500	5.000
M2380	TS1-1-76370UVB	0,3624	7,6x370mm	55	Siyah	100	5.000
M2084	TS1-1-76450UVB	0,5054	7,6x450mm	55	Siyah	500	2.000
M2085	TS1-1-76540UVB	0,6858	7,6x540mm	55	Siyah	500	1.000
M2086	TS1-1-88750UVB	1,1010	8,8x780mm	80	Siyah	500	1.000

CIRT CIRTLI KABLO BAĞLARI



Sipariş No	Tip	Fiyat (₺ / Adet)	Ölçüler	Renk	Adet/Ambalaj	Adet/Koli
M2866	TS1-2-125130N	0,5876	12.5x130mm	Beyaz	100	3.000
M2867	TS1-2-125200N	0,6956	12.5x200mm	Beyaz	10	2.500
M2868	TS1-2-170300N	1,2834	17.0x300mm	Beyaz	10	2.000
M2869	TS1-2-125130B	0,5876	12.5x130mm	Siyah	100	3.000
M2870	TS1-2-125200B	0,6956	12.5x200mm	Siyah	10	2.500
M2871	TS1-2-170300B	1,2834	17.0x300mm	Siyah	10	2.000
M2872	TS1-2-125130R	0,6338	12.5x130mm	Kırmızı	10	3.000
M2873	TS1-2-125200R	0,7578	12.5x200mm	Kırmızı	10	2.500
M2874	TS1-2-170300R	1,4222	17.0x300mm	Kırmızı	10	2.000

KABLO BAĞLARI



Açılabilir Kablo Bağları

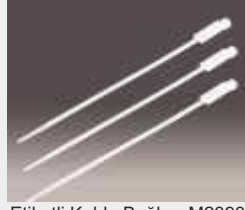

Etiketli Kablo Bağları-M2393

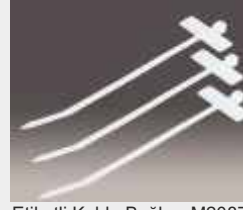

Etiketli Kablo Bağları-M2087



Dübelli Kablo Bağları



Boncuk Tip Kablo Bağları



Yapışkanlı Kroşeler



Vidalı Kroşeler

AÇILABİLİR KABLO BAĞLARI

Sipariş No	Tip	Fiyat (₺ / Adet)	Ölçüler	Açılma Mukavemeti (kg)	Renk	Adet/Ambalaj	Adet/Koli
M2391	TS1-8-75200N	0,1634	7,6x200mm	22	Beyaz	100	5.000
M2392	TS1-8-75300N	0,2288	7,6x300mm	22	Beyaz	100	5.000

ETİKETLİ KABLO BAĞLARI

Sipariş No	Tip	Fiyat (₺ / Adet)	Ölçüler	Açılma Mukavemeti (kg)	Renk	Adet/Ambalaj	Adet/Koli
M2087	TS1-9-25100N	0,1088	2,5x100mm (Etiket ölçüsü: 24,5x7,7mm)	8	Beyaz	1000	30.000
M2393	TS1-9-46190N	0,2456	4,8x190mm (Etiket ölçüsü: 12,9x27,0mm)	22	Beyaz	100	10.000

BONCUK TIP KABLO BAĞLARI

Sipariş No	Tip	Fiyat (₺ / Adet)	Ölçüler	Renk	Adet/Ambalaj	Adet/Koli
M2088	TS1-13-25100N	0,0282	2,5x100mm	Beyaz	100	50.000
M2089	TS1-13-25150N	0,0444	2,5x150mm	Beyaz	100	10.000

DÜBELLİ KABLO BAĞLARI

Sipariş No	Tip	Fiyat (₺ / Adet)	Ölçüler	Açılma Mukavemeti (kg)	Renk	Adet/Ambalaj	Adet/Koli
M2525	TS1-7-25100AN	0,0542	2,5x100mm	8	Beyaz	100	10.000
M2526	TS1-7-46190AN	0,1386	4,8x190mm	22	Beyaz	100	5.000

YAPIŞKANLI KROŞELER

Sipariş No	Tip	Fiyat (₺ / Adet)	Ölçüler	Renk	Adet/Ambalaj	Adet/Koli
M2092	TS2-1-2020N	0,1122	19x19mm	Beyaz	1000	5.000
M2738	TS2-1-2020B	0,1122	19x19mm	Siyah	100	5.000
M2093	TS2-1-3030N	0,1986	28x28mm	Beyaz	1000	3.000
M2737	TS2-1-3030B	0,1986	28x28mm	Siyah	100	3.000

VİDALI KROŞELER

Sipariş No	Tip	Fiyat (₺ / Adet)	Ölçüler	Renk	Adet/Ambalaj	Adet/Koli
M2091	TS2-5-02N	0,1195	22x15mm	Beyaz	500	5.000
M2736	TS2-5-02B	0,1195	22x15mm	Siyah	100	20.000
M2090	TS2-5-01N	0,0790	9x15mm	Beyaz	100	10.000
M2735	TS2-5-01B	0,0790	9x15mm	Siyah	500	20.000

KABLO YÜKSÜKLERİ VE PABUÇLARI

İZOLELİ KABLO YÜKSÜKLERİ

DIN 46228

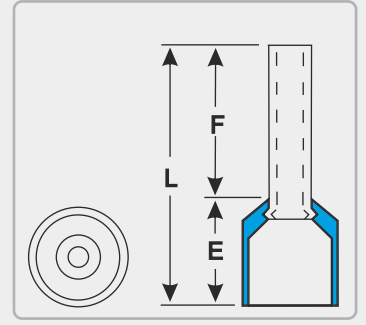

Sipariş No	Tip	Fiyat (₺ / Adet)	Kesit(mm ²)	F(mm)	L(mm)	E(mm)	Renk	Adet/Kutu
M2680	KYI-0,5-8	0,0288	0,5	8	14	6	Turuncu	1000
M2681	KYI-0,75-8	0,0288	0,75	8	14	6	Beyaz	1000
M2682	KYI-1-8	0,0288	1	8	14	6	Sarı	500
M2683	KYI-1,5-8	0,0308	1,5	8	14	6	Kırmızı	500
M2684	KYI-2,5-8	0,0400	2,5	8	15	7	Mavi	500
M2685	KYI-4-10	0,0656	4	10	16	6	Gri	250
M2686	KYI-6-12	0,0878	6	12	20	8	Siyah	200
M2687	KYI-10-12	0,1116	10	12	21	9	Fildişi	100
M2688	KYI-16-12	0,1676	16	12	22	10	Yeşil	50
M2689	KYI-25-16	0,2948	25	16	29	13	Kahverengi	50
M2690	KYI-35-16	0,4124	35	16	30	14	Bej	20
M2691	KYI-50-20	0,6186	50	20	36	16	Zeytin Yeşili	20

İZOLESİZ KABLO YÜKSÜKLERİ

DIN 46228

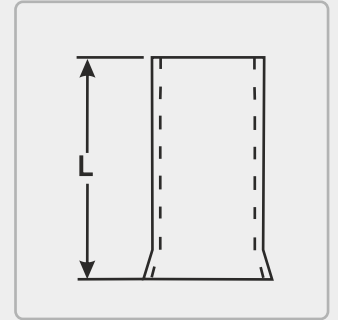

Sipariş No	Tip	Fiyat (₺ / Adet)	Kesit(mm ²)	L(mm)	Adet/Kutu
M2692	KY-0,5-10	0,0266	0,5	10	1000
M2693	KY-0,75-10	0,0266	0,75	10	1000
M2694	KY-1-10	0,0266	1	10	1000
M2695	KY-1,5-10	0,0306	1,5	10	1000
M2696	KY-2,5-12	0,0340	2,5	12	1000
M2697	KY-4-12	0,0576	4	12	500
M2698	KY-6-12	0,0754	6	12	250
M2699	KY-10-12	0,1024	10	12	250
M2700	KY-16-12	0,1164	16	12	100
M2701	KY-25-15	0,2868	25	15	100
M2702	KY-35-15	0,3506	35	15	50
M2703	KY-50-22	0,7172	50	22	50

KABLO YÜKSÜKLERİ VE PABUÇLARI

İZOLELİ ÇİFT GİRİŞLİ KABLO YÜKSÜKLERİ

DIN 46228

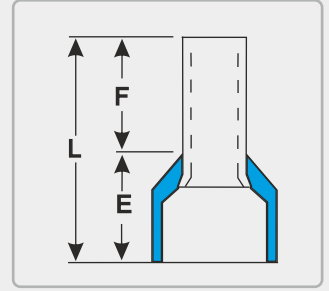

Sipariş No	Tip	Fiyat (₺ / Adet)	Kesit(mm ²)	F(mm)	L(mm)	E(mm)	Renk	Adet/Kutu
M2704	KYI-2-0,5-8	0,0606	2x0,5	8	15	7	Beyaz	500
M2705	KYI-2-0,75-8	0,0624	2x0,75	8	15	7	Mavi	500
M2706	KYI-2-1-8	0,0674	2x1	8	15	7	Kırmızı	500
M2709	KYI-2-1,5-8	0,0738	2x1,5	8	15	7	Siyah	250
M2711	KYI-2-2,5-10	0,1044	2x2,5	10	19	9	Gri	200
M2712	KYI-2-4-12	0,1694	2x4	12	23	11	Turuncu	100
M2713	KYI-2-6-14	0,2066	2x6	14	26	12	Yeşil	100
M2714	KYI-2-10-14	0,2946	2x10	14	27	13	Kahverengi	50
M2715	KYI-2-16-14	0,4286	2x16	14	31	17	Bej	25

İZOLELİ YUVARLAK TİP KABLO PABUÇLARI

DIN 46237

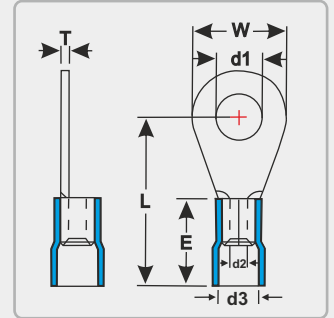

Sipariş No	Tip	Fiyat (₺ / Adet)	Kesit(mm ²)	Civata Ölçüsü	d1(mm)	W(mm)	L(mm)	d2(mm)	d3(mm)	E(mm)	T(mm)	Renk	Adet/Kutu
M2716	KPI-Y-301	0,1414	0,5-1,5	M3	3,2	5,6	16	1,6	4	10	0,7	Kırmızı	200
M2717	KPI-Y-351	0,1454	0,5-1,5	M3,5	3,7	5,6	16	1,6	4	10	0,7	Kırmızı	200
M2718	KPI-Y-401	0,1582	0,5-1,5	M4	4,3	7,4	17	1,6	4	10	0,7	Kırmızı	200
M2719	KPI-Y-501	0,1724	0,5-1,5	M5	5,3	9,5	18	1,6	4	10	0,7	Kırmızı	200
M2720	KPI-Y-601	0,2286	0,5-1,5	M6	6,5	11,7	18	1,6	4	10	0,7	Kırmızı	200
M2721	KPI-Y-801	0,2368	0,5-1,5	M8	8,4	11,7	22	2,3	4	10	0,7	Kırmızı	200
M2722	KPI-Y-302	0,1644	1,5-2,5	M3	3,2	6,6	16	2,3	4,5	10	0,7	Mavi	200
M2723	KPI-Y-402	0,1910	1,5-2,5	M4	4,3	7,1	17	2,3	4,5	10	0,7	Mavi	200
M2724	KPI-Y-502	0,2012	1,5-2,5	M5	5,3	9,5	19	2,3	4,5	10	0,7	Mavi	200
M2725	KPI-Y-602	0,2306	1,5-2,5	M6	6,4	11,6	21	2,3	4,5	10	0,7	Mavi	100
M2726	KPI-Y-802	0,2536	1,5-2,5	M8	8,3	11,6	22	2,3	4,5	10	0,7	Mavi	100
M2727	KPI-Y-1002	0,2992	1,5-2,5	M10	10,5	13,7	22	2,3	4,5	10	0,7	Mavi	100
M2728	KPI-Y-1202	0,3946	1,5-2,5	M12	13	18	25	2,3	4,5	10	0,7	Mavi	100
M2729	KPI-Y-406	0,3324	4-6	M4	4,3	7,3	21	3,6	6,3	13	0,9	Sarı	100
M2730	KPI-Y-506	0,3736	4-6	M5	5,3	9,5	22	3,6	6,3	13	0,9	Sarı	100
M2731	KPI-Y-606	0,4112	4-6	M6	6,5	11,6	22,5	3,6	6,3	13	0,9	Sarı	100
M2732	KPI-Y-806	0,4980	4-6	M8	8,4	14,9	26	3,6	6,3	13	0,9	Sarı	75
M2733	KPI-Y-1006	0,4980	4-6	M10	10,5	14,9	28	3,6	6,3	13	0,9	Sarı	75
M2734	KPI-Y-1206	0,6226	4-6	M12	13	19,2	28	3,6	6,3	13	0,9	Sarı	50

KABLO YÜKSÜKLERİ VE PABUÇLARI

İZOLELİ ÇATAL TİP KABLO PABUÇLARI

DIN 46237

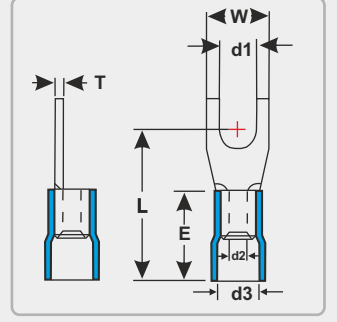

Sipariş No	Tip	Fiyat (₺ / Adet)	Kesit(mm ²)	Civata Ölçüsü	d1(mm)	W(mm)	L(mm)	d2(mm)	d3(mm)	E(mm)	T(mm)	Renk	Adet/Kutu
M2739	KPI-C-301	0,1500	0,5-1,5	M3	3,2	5,7	16	1,6	4	10	0,7	Kırmızı	200
M2740	KPI-C-351	0,1500	0,5-1,5	M3,5	3,7	5,7	16	1,6	4	10	0,7	Kırmızı	200
M2741	KPI-C-401	0,1456	0,5-1,5	M4	4,3	6,4	17	1,6	4	10	0,7	Kırmızı	200
M2742	KPI-C-501	0,1910	0,5-1,5	M5	5,3	9,5	18	1,6	4	10	0,7	Kırmızı	200
M2743	KPI-C-601	0,1680	0,5-1,5	M6	6,3	9,4	20	1,6	4	10	0,7	Kırmızı	200
M2744	KPI-C-302	0,1662	1,5-2,5	M3	3,2	5,7	18	2,3	4,5	10	0,7	Mavi	200
M2745	KPI-C-352	0,1746	1,5-2,5	M3,5	3,7	5,7	16	2,3	4,5	10	0,7	Mavi	200
M2746	KPI-C-402	0,1690	1,5-2,5	M4	4,3	6,4	17	2,3	4,5	10	0,7	Mavi	200
M2747	KPI-C-502	0,2134	1,5-2,5	M5	5,3	9,5	19	2,3	4,5	10	0,7	Mavi	200
M2748	KPI-C-602	0,1770	1,5-2,5	M6	6,4	9,4	21	2,3	4,5	10	0,7	Mavi	100
M2749	KPI-C-406	0,3110	4-6	M4	4,3	7,7	21	3,6	6,3	13	0,9	Sarı	100
M2750	KPI-C-506	0,3110	4-6	M5	5,3	8,8	22	3,6	6,3	13	0,9	Sarı	100
M2751	KPI-C-606	0,4362	4-6	M6	6,4	12	23	3,6	6,3	13	0,9	Sarı	100
M2752	KPI-C-806	0,5020	4-6	M8	8,4	13,9	26	3,6	6,3	13	0,9	Sarı	75
M2753	KPI-C-1006	0,5892	4-6	M10	13	18	28	3,6	6,3	13	0,9	Sarı	50

İZOLELİ İĞNE TİP KABLO UÇLARI

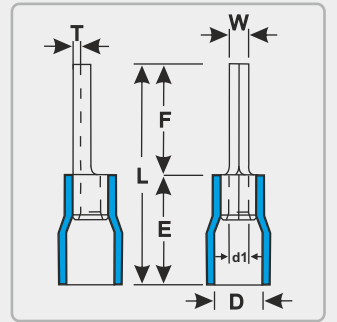

Sipariş No	Tip	Fiyat (₺ / Adet)	Kesit(mm ²)	W(mm)	F(mm)	L(mm)	E(mm)	D(mm)	d1(mm)	T(mm)	Renk	Adet/Kutu
M2754	KI-I-101	0,1474	0,5-1,5	1,9	10	19,8	10	4	1,7	0,75	Kırmızı	200
M2755	KI-I-102	0,1828	1,5-2,5	1,9	12	21,8	10	4,5	2,3	0,8	Mavi	200
M2756	KI-I-106	0,4048	4-6	2,8	14	27	13	6,4	3,4	1	Sarı	100

KABLO YÜKSÜKLERİ VE PABUÇLARI

İZOLELİ DİŞİ FASTON TİP KABLO UÇLARI

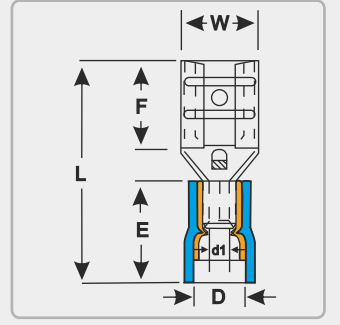

Sipariş No	Tip	Fiyat (₺ / Adet)	Kesit(mm ²)	Soket		W(mm)	F(mm)	L(mm)	E(mm)	D(mm)	d1(mm)	Renk	Adet/Kutu
				Geniřlięi (mm)	Geniřlięi (mm)								
M2757	KI-FD-1288/5	0,1474	0,5-1,5	0,5 x 2,8	3,9	6,6	19	10,5	3,8	1,7	Kırmızı	200	
M2758	KI-FD-1288	0,1474	0,5-1,5	0,8 x 2,8	3,9	6,6	19	10,5	3,8	1,7	Kırmızı	200	
M2759	KI-FD-1488/5	0,1474	0,5-1,5	0,5 x 4,75	5,6	6,4	19,7	10,5	3,8	1,7	Kırmızı	200	
M2760	KI-FD-1488	0,1474	0,5-1,5	0,8 x 4,75	5,6	6,4	19,7	10,5	3,8	1,7	Kırmızı	200	
M2761	KI-FD-1638	0,1622	0,5-1,5	0,8 x 6,35	7,4	7,5	20,8	10,5	3,8	1,7	Kırmızı	100	
M2762	KI-FD-1778	0,2680	0,5-1,5	0,8 x 8	8,2	10	24,5	10,5	3,8	1,7	Kırmızı	100	
M2763	KI-FD-2288	0,1474	1,5-2,5	0,8 x 2,8	3,9	6,5	19	10,5	4,7	2,3	Mavi	200	
M2764	KI-FD-2488	0,1478	1,5-2,5	0,8 x 4,75	5,6	6,4	19,7	10,5	4,7	2,3	Mavi	200	
M2765	KI-FD-2638	0,1478	1,5-2,5	0,8 x 6,35	7,4	7,5	20,8	10,5	4,7	2,3	Mavi	100	
M2766	KI-FD-2778	0,2948	1,5-2,5	0,8 x 8	8,2	10	24,5	10,5	4,7	2,3	Mavi	100	
M2767	KI-FD-5488	0,2680	4-6	0,8 x 4,75	5,6	6,5	22	13	6,2	3,4	Sarı	200	
M2768	KI-FD-5638	0,2012	4-6	0,8 x 6,35	7,4	7,5	24	13	6,2	3,4	Sarı	100	
M2769	KI-FD-5956	0,4930	4-6	1,2 x 9,4	11	12	30	13	6,2	3,4	Sarı	50	

İZOLELİ ERKEK FASTON TİP KABLO UÇLARI

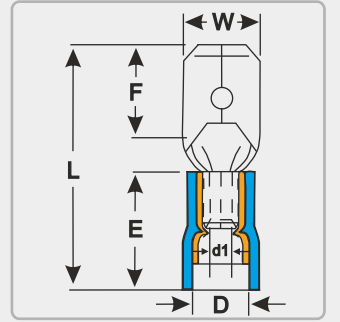

Sipariş No	Tip	Fiyat (₺ / Adet)	Kesit(mm ²)	Soket		W(mm)	F(mm)	L(mm)	E(mm)	D(mm)	d1(mm)	Renk	Adet/Kutu
				Geniřlięi (mm)	Geniřlięi (mm)								
M2770	KI-FE-1288	0,1344	0,5-1,5	0,8 x 2,8	2,8	6,5	19,2	10,5	3,8	1,7	Kırmızı	250	
M2771	KI-FE-1488	0,1478	0,5-1,5	0,8 x 4,75	4,8	6,7	19,8	10,5	3,8	1,7	Kırmızı	250	
M2772	KI-FE-1638	0,1478	0,5-1,5	0,8 x 6,35	6,35	7,7	21,8	10,5	3,8	1,7	Kırmızı	150	
M2773	KI-FE-2488	0,1478	1,5-2,5	0,8 x 4,75	4,8	6,7	19,8	10,5	4,7	2,3	Mavi	250	
M2774	KI-FE-2638	0,1622	1,5-2,5	0,8 x 6,35	6,35	7,7	21,8	10,5	4,7	2,3	Mavi	150	
M2775	KI-FE-5638	0,1914	4-6	0,8 x 6,35	6,35	7,7	24	13	6,2	3,4	Sarı	100	

KABLO YÜKSÜKLERİ VE PABUÇLARI

TAM İZOLELİ DİŞİ FASTON TİP KABLO UÇLARI

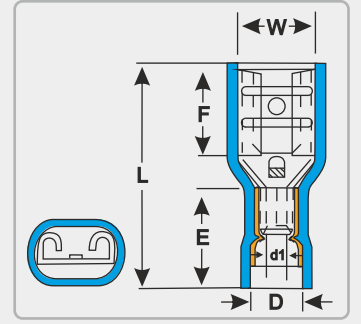

Sipariş No	Tip	Fiyat (₺ / Adet)	Kesit(mm ²)	Soket Genişliği (mm)	W(mm)	F(mm)	L(mm)	E(mm)	D(mm)	d1(mm)	Renk	Adet/Kutu
M2776	KI-TFD-1288/5	0,1770	0,5-1,5	0,5 x 2,8	3,2	6,5	19	10,5	3,8	1,7	Kırmızı	200
M2777	KI-TFD-1288	0,1770	0,5-1,5	0,8 x 2,8	3,2	6,5	19	10,5	3,8	1,7	Kırmızı	200
M2778	KI-TFD-1488/5	0,1914	0,5-1,5	0,5 x 4,75	5	6,4	20,5	10,5	3,8	1,7	Kırmızı	100
M2779	KI-TFD-1488	0,1914	0,5-1,5	0,8 x 4,75	5	6,4	20,5	10,5	3,8	1,7	Kırmızı	100
M2780	KI-TFD-1638	0,2002	0,5-1,5	0,8 x 6,35	6,6	7,5	21,8	10,5	3,8	1,7	Kırmızı	100
M2781	KI-TFD-2488	0,1842	1,5-2,5	0,8 x 4,75	5	6,4	20,2	10,5	4,7	2,3	Mavi	100
M2782	KI-TFD-2638	0,2160	1,5-2,5	0,8 x 6,35	6,6	7,5	22,2	10,5	4,7	2,3	Mavi	100
M2783	KI-TFD-5638	0,2504	4-6	0,8 x 6,35	6,6	7,5	24,2	12,5	6,2	3,4	Sarı	75

İZOLELİ GERİ DÖNÜŞLÜ FASTON TİP KABLO UÇLARI

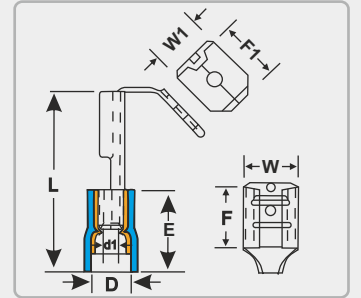

Sipariş No	Tip	Fiyat (₺ / Adet)	Kesit(mm ²)	Soket Genişliği (mm)	W(mm)	W1(mm)	F(mm)	F1(mm)	L(mm)	E(mm)	Renk	Adet/Kutu
M2784	KI-FGD-1638	0,2314	0,5-1,5	0,8 x 6,35	6,6	6,35	8	8,2	22,5	10,5	Kırmızı	100
M2785	KI-FGD-2638	0,2466	1,5-2,5	0,8 x 6,35	6,6	6,35	8	8,2	22,5	10,5	Mavi	100
M2786	KI-FGD-5638	0,3388	4-6	0,8 x 6,35	6,6	6,35	8	8,2	24	13	Sarı	100

İZOLELİ ERKEK KABLO TERMİNALLERİ

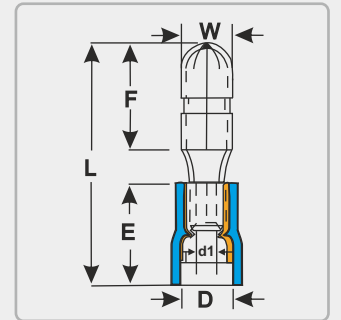

Sipariş No	Tip	Fiyat (₺ / Adet)	Kesit(mm ²)	W(mm)	F(mm)	L(mm)	E(mm)	D(mm)	d1(mm)	Renk	Adet/Kutu
M2790	KI-ET-1040	0,1206	0,5-1,5	4	8,5	21,5	10,5	3,8	1,7	Kırmızı	200
M2791	KI-ET-2040	0,1478	1,5-2,5	4	8,5	21,7	10,5	4,7	2,3	Mavi	200
M2792	KI-ET-2050	0,1814	1,5-2,5	5	8,5	21,2	10,5	4,7	2,3	Mavi	200
M2793	KI-ET-5050	0,2414	4-6	5	8,5	24	13	6,2	3,4	Sarı	100

KABLO YÜKSÜKLERİ VE PABUÇLARI

İZOLELİ DİŞİ KABLO TERMİNALLERİ

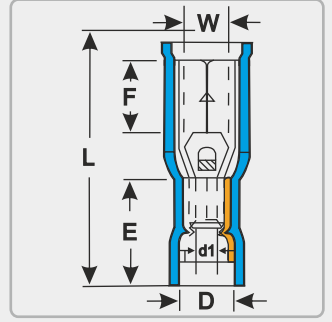

Sipariş No	Tip	Fiyat (₺ / Adet)	Kesit(mm ²)	W(mm)	F(mm)	L(mm)	E(mm)	D(mm)	d1(mm)	Renk	Adet /Kutu
M2794	KI-DT-1040	0,2160	0,5-1,5	3,9	7	23,3	10,5	3,8	1,7	Kırmızı	100
M2795	KI-DT-2040	0,2066	1,5-2,5	3,9	7	23,3	10,5	4,7	2,3	Mavi	100
M2796	KI-DT-2050	0,2214	1,5-2,5	4,9	7	23,3	10,5	4,7	2,3	Mavi	100
M2797	KI-DT-5050	0,3666	4-6	4,9	7	25,1	12,5	6,2	3,4	Sarı	100

İZOLELİ EK MUFLARI

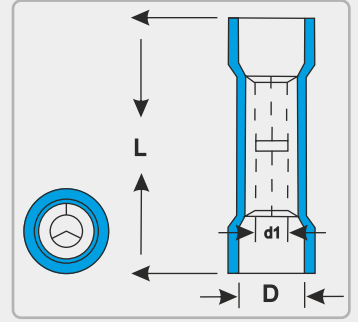

Sipariş No	Tip	Fiyat (₺ / Adet)	Kesit(mm ²)	L(mm)	D(mm)	d1(mm)	Renk	Adet /Kutu
M2787	KI-M-251	0,1908	0,5-1,5	24,6	4	1,7	Kırmızı	200
M2788	KI-M-252	0,2214	1,5-2,5	24,6	4,5	2,3	Mavi	150
M2789	KI-M-256	0,3896	4-6	26,5	6,3	3,4	Sarı	100

İZOLELİ BİÇAK TİP KABLO UÇLARI

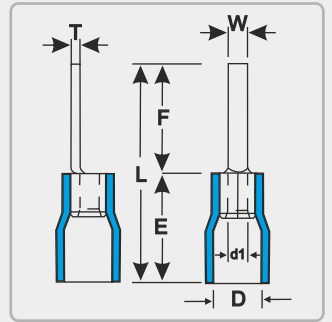

Sipariş No	Tip	Fiyat (₺ / Adet)	Kesit(mm ²)	W(mm)	F(mm)	L(mm)	E(mm)	D(mm)	d1(mm)	T(mm)	Renk	Adet/Kutu
M2798	KI-B-101/9	0,1800	0,5-1,5	2,8	9	18,8	10	4	1,7	0,75	Kırmızı	200
M2799	KI-B-101/14	0,1636	0,5-1,5	3	14	23,8	10	4	1,7	0,75	Kırmızı	200
M2800	KI-B-102/9	0,2358	1,5-2,5	2,8	9	18,8	10	4,5	2,3	0,8	Mavi	200
M2801	KI-B-102/18	0,2652	1,5-2,5	3	18	27,8	10	4,5	2,3	0,8	Mavi	200

GENEL ŞARTLAR

- Bu fiyat listesi 1 Ocak 2017 tarihinden itibaren geçerli olan liste fiyatlarımızı içermektedir.
- Fiyatlarımızda önceden herhangi bir ihbara gerek duymaksızın değişiklik yapma hakkımız saklıdır.
- Fiyatlarımıza KDV dahil değildir.
- Fiyat listesinde oluşabilecek baskı hatalarından firmamız sorumlu değildir.
- Döviz bazında verilen fiyatlar irsaliye tarihinde merkez bankasındaki efektif alış kuru üzerinden Türk Lirasına (TL) çevrilerek fatura edilir.
- Bu listede yer alan teknik bilgi ve resimler temsili amaçlıdır. Ürünle birlikte gelen kullanım klavuzlarını dikkate alınız.

ENTES 1980 yılından bu yana enerji kalitesi,
kompanzasyon, ölçme, koruma & kontrol ve uzaktan izleme alanlarında
ürettiği cihazlar ve yazılımlarla Türkiye'de lider firma konumundadır.

Merkez: ENTES Elektronik Cihazlar İmalat ve Ticaret A.S.

Adres: Dudullu OSB 1. Cad. No:23, 34776 Ümraniye-İstanbul / Türkiye

Tel: 0216 313 01 10 - **Satış Fax:** 0216 365 71 71 - **Fax:** 0216 314 16 15 - **E-posta:** satis@entes.com.tr

Web: www.entes.com.tr - **Haberleşme ağına üyelik için:** entes@yahoogroups.com

Koordinatlar: 40°59' 45.07" N 40,995852 N
29°10' 42.23" E 29,178398 E

YURTIÇİ BÖLGE MÜDÜRLÜKLERİ

ANKARA BÖLGE MÜDÜRLÜĞÜ

ankara@entes.com.tr

Tel: 0 312 311 06 87 Faks: 0 312 311 06 88

Koordinatlar: 39,9375 N
32,856111 E

GAZİANTEP BÖLGE MÜDÜRLÜĞÜ

gaziantep@entes.com.tr

Tel: 0 342 324 20 07 Faks: 0 342 324 20 01

Koordinatlar: 37,078963 N
37,364966 E

SAMSUN BÖLGE MÜDÜRLÜĞÜ

samsun@entes.com.tr

Tel: 0 362 234 54 88 Faks: 0 362 234 54 14

Koordinatlar: 41,284446 N
36,340754 E

İZMİR BÖLGE MÜDÜRLÜĞÜ

izmir@entes.com.tr

Tel: 0 232 469 11 99 Faks: 0 232 469 91 92

Koordinatlar: 38,431277 N
27,170831 E

ANTALYA BÖLGE MÜDÜRLÜĞÜ

antalya@entes.com.tr

Tel: 0 242 244 76 06 Faks: 0 242 244 96 33

Koordinatlar: 36,898889 N
30,701667 E

KAYSERİ BÖLGE

kayseri@entes.com.tr

Tel: 0549 727 34 67

BURSA BÖLGE MÜDÜRLÜĞÜ

bursa@entes.com.tr

Tel: 0 224 443 55 81 Faks: 0 224 443 55 91

Koordinatlar: 40,20988 N
28,93074 E

KONYA BÖLGE MÜDÜRLÜĞÜ

konya@entes.com.tr

Tel: 0 332 236 29 26 Faks: 0 332 236 29 96

Koordinatlar: 37,92643 N
32,531413 E

Bulduğunuz bölgedeki ENTES satış noktaları için lütfen 0 216 313 01 10 nolu telefonumuzdan bizimle temasa geçiniz.

 facebook.com/EntesElektronik

 linkedin.com/in/EntesElektronik

 twitter.com/EntesElektronik

 youtube.com/EntesElektronik