

**SIEMENS**



Fiyat Listesi • 14 Kasım 2016

# Şalt ve Enstalasyon Tekniği

**SIEMENS**



**SIRIUS yeni nesil ürünlerle  
herşey çok hızlı ve çok pratik**

Answers for Industry.

**SIEMENS**

## Şalt ve Enstalasyon Tekniđi

Fiyat Listesi

**14 KASIM 2016**

**Teknik Destek**

**444 0 747**

teknikdestek.tr@siemens.com

Fiyat Listesi'ni pdf formatında aŐađıdaki adresten download edebilirsiniz.  
[www.siemens.com.tr/adfiyatlistesi](http://www.siemens.com.tr/adfiyatlistesi)

5SL Classic Serisi 6 kA Otomatlar	1,2	SENTRON 3WL Açık Tip Otomatik Şalterler	92-100
>N< Otomatlar	3-5	SENTRON ATC 5300 Otomatik Şebeke Jeneratör Kumanda Cihazı	101
5SL6 Serisi 6 kA Otomatlar	6,7	SENTRON ATC 3100 Otomatik Şebeke Jeneratör Kumanda Cihazı	102
5SL4 Serisi 10 kA Otomatlar	8,9	SENTRON 3WT Açık Tip Güç Şalterleri	103-104
DC Otomatlar	10	SENTRON 3KD Yük Kesicileri	105-108
Otomatik Sigortalar için Yardımcı Donanımlar	11	SENTRON 3KL5 Sigortalı Yük Kesicileri	110
Minized Sigortalar	12	SENTRON 3KA71 Yük Kesici	110-111
Neozed Sigortalar	12	SENTRON NJ4 Dikey Tip Yük Kesici	109
Topraklı Priz (Raya Montaja Uygun)	12	SENTRON 3NP1 NH - Bıçaklı Sigortalı Yük Ayırıcı	112
İşletme Saat Sayacı	12	Alçak Gerilim Güç Kondansatörleri	113
Silindirik Sigortalar (Kartuş Sigortalar)	13	Alçak Gerilim Güç Kondansatör Aksesuarları	114
Uzaktan Kumanda Darbe Akım Şalteri	14	Harmonik Reaktörler	114
Mandallı, Korumasız, Devre Açma-Kapama Anahtarları	14	SIRIUS Kondansatör Kontaktörleri	114
Hata Akımı Koruma Anahtarları (Kaçak Akım Koruma Röleleri)	15	Dinamik Kompanzasyon Ürünleri, Reaktif Güç Rölesi	117
Hata Akımı Koruma Anahtarları için Yardımcı Donanımlar	15	PFC 3C Reaktif Güç Kontrol Rölesi	115
SIGRES ve SIQUENCE Hata Akımı Koruma Anahtarları	16	SENTRON PAC3100, PAC3200, PAC4200 Enerji Analizörü	116
Hata Akımı Koruma Anahtarlı Otomatlar	17	SENTRON PAC5100, PAC5200 Enerji Analizörü ve Kalite Kaydedici	117
Ark Hatası Algılama Rölesi	17	SENTRON Power Manager	118
Alçak Gerilim Parafudrları	18,19	SENTRON PAC1500, PAC1200 Enerji Ölçer	119
INSTA Kontaktörler	20	SENTRON 3LD Ana Şalter /Acil Stop Şalteri	120-121
INSTA Kontaktörler için Yardımcı Kontaktlar	20	3LF0 Serisi Paket Şalterler ve Aksesuarları	124,125
Haftalık Digital Şalt Saati	20	3SU1 Serisi Plastik Buton Elemanları	126,127
Günlük Mekanik Şalt Saati	20	3SU1 Serisi Metal Buton Elemanları	128
NH - Bıçaklı Sigorta Buşonları ve Altlıkları	21	3SU1 Serisi Mat Metal Buton Elemanları	129
Çift Göstergeli NH Buşonlar	21	3SU1 Serisi 30 mm, Mat Metal, Yassı Buton Elemanları	130,131
SITOR Hızlı Sigorta Buşonları	22	3SU1 Serisi Potansiyometreler, Joystick Butonlar ve Aksesuarlar	132
NH Bıçaklı Sigortalar İçin Yardımcı Donanımlar	23	3SU1 Serisi Metal ve Plastik Gövdeli Buton Kutuları	133
Diazed Sigortalar	23	3SU1 Serisi Plastik Buton Kafaları	134
SIRIUS Innovation 3RT2 Serisi Kontaktör ve aks.	24,25	3SU1 Serisi Metal Buton Kafaları	135,136
SIRIUS Innovation 3RV2 Serisi Motor Koruma Şalterleri	26	3SB3 Serisi Plastik Buton Elemanları	137,138
SIRIUS Innovation 3RV2 Aksesuarları	27	3SB3 Serisi Metal Buton Elemanları	139
SIRIUS Innovation 3RU2 Termik Röleler	28	3SB3 Serisi Metal ve Plastik Gövdeli Buton Kutuları	140
SIRIUS Innovation 3RB3 Serisi Elektronik Termik Röleler	29	3SB3 Serisi Buton Aksesuarları	141
Kontaktörler (3TF ve Sirius Serisi)	30-32	3SB2 Serisi 16 mm Buton Elemanları ve Aksesuarları	142
3TG 10 - Mini Kontaktör, 3TF2 Serisi Kontaktörler	33	SIRIUS Çift-El Konsolları ve Ayak Pedalları	142
3UA70 - Mini Termik Röleler	33	SIRIUS 3TK28 Emniyet Röleleri	143
Yardımcı Kontaktörler (3TH2, 3TH4, 3RH)	34	SIRIUS 3SK1 Emniyet Röleleri	144
Yedek Bobinler	35	SIRIUS 3RM1 Motor Yolvericiler	145
Yedek Ana Kontaktlar ve Yardımcı Kontak Takımları	36	Menteşe Emniyet Şalterleri	146
Mekanik Kilitleme Mekanizması	36	Mekanik Emniyet Şalterleri	146,147
SIRIUS 3RT1 Kontaktörler ve Aksesuarları	37-39	RFID ve Manyetik Emniyet Şalterleri	148
3UA, 3UW Serisi Termik Röleler	40,41	İpli Emniyet Şalterleri	149
Elektronik Aşırı Akım Rölesi 3RB20, 3RB22, 3RB29	41, 42	3SE5 - Nihayet Şalterleri	150,151
SIRIUS 3RU1 Serisi Termik Röleler	42	3SE5 - Aksesuarlar	152,153
Kutulu Yolvericiler, Dönüş Kombinasyonları	43	Sinyal Kolonları	154,155
SIRIUS 3RV1 Motor Koruma Şalterleri ve Aksesuarları	44,45	Interface Dönüştürücüler	156
SIRIUS Bara Sistem Ürünleri	46	DC Besleme / Güç Kaynakları	157
3RA6 SIRIUS Kompakt Motor Çıkışları	47	Emniyet - İzolasyon Transformatörleri	157
Simocode PRO	48,50	SIRIUS 3R Elektronik Zaman Röleleri	158,159
M200D - ET200S Motor Yolvericiler	51	3UG Serisi Kontrol Röleleri	159
ET200SP Motor Yolvericiler	52	PTC Termistör Koruma Rölesi	160
AS-Interface	53,54	Sıcaklık Denetleme Röleleri	160
Sikostart, Softstarter 3RW30, 3RW40, 3RW44	55,56	Siemens Endüstri Röleleri	161
Solid State Röleler	56,57	Orta Gerilim Vakum Kesiciler ve Kontaktörler	162-165
SENTRON 3VA Kompakt Güç Şalterleri	58-71	Sinamics V20 Hız Kontrol Cihazları	166,167
SENTRON 3VA2 Haberleşmeli Kompakt Güç şalterleri	72-73	Reyrolle Argus-C Aşırı Akım Koruma Röleleri	168
SENTRON 3VM Kompakt Güç Şalterleri	74-76	Siprotec 7SJ80, 7SJ62, 7SJ82 ve 7SJ85 Aşırı Akım Koruma Röleleri	169-170
SENTRON 3VL Kompakt Güç Şalterleri	77-83	Siprotec 7UT82 Trafo diferansiyel Koruma Rölesi	170
Kaçak Akım Koruma Kombinasyonları	84	Siprotec 7SD80 Hat Diferansiyel Koruma Rölesi	171
SENTRON 3VT Kompakt Güç Şalterleri	85-91	7RW80 Gerilim Koruma Röleleri ve Röle Yazılımları	172
		Yardımcı Cihazlar	173
		SICAM P50, P850, P855, Q100, Q200 ve SICAM T Enerji analizörü, Kalite Kaydedici ve Transdücer	174-176
		SICAM FCG, FCI, FPI, FCM Dağıtım Şebekesi Arıza Tespit Cihazları	177
		SICAM CMIC Mini RTU Cihazları	177

Malzeme Cinsi	Tip	Anma Akımı $I_n$ (A)	Sipariş No	Birim Fiyatı TL	Min. Sipariş Adedi
---------------	-----	----------------------	------------	-----------------	--------------------

5SL Classic 6 kA OTOMATLAR 230 / 400 V AC

**YENİ**

Bir fazlı anahtarlı otomatik sigortalar

Çabuk Karakterli	Tip	Anma Akımı $I_n$ (A)	Sipariş No	Birim Fiyatı TL	Min. Sipariş Adedi
1 Kutup	B	6	5SL6106-6YA	15,60	12
	B	10	5SL6110-6YA	12,60	12
	B	16	5SL6116-6YA	12,60	12
	B	20	5SL6120-6YA	12,60	12
	B	25	5SL6125-6YA	12,60	12
	B	32	5SL6132-6YA	15,60	12
	B	40	5SL6140-6YA	18,00	12



5SL61...-YA

Bir fazlı anahtarlı otomatik sigortalar

Yavaş Karakterli	Tip	Anma Akımı $I_n$ (A)	Sipariş No	Birim Fiyatı TL	Min. Sipariş Adedi
1 Kutup	C	6	5SL6106-7YA	18,80	12
	C	8	5SL6108-7YA	16,80	12
	C	10	5SL6110-7YA	15,20	12
	C	16	5SL6116-7YA	15,20	12
	C	20	5SL6120-7YA	15,20	12
	C	25	5SL6125-7YA	15,20	12
	C	32	5SL6132-7YA	16,00	12
	C	40	5SL6140-7YA	19,60	12

Bir faz ve nötr kesmeli anahtarlı otomatik sigortalar

Çabuk Karakterli	Tip	Anma Akımı $I_n$ (A)	Sipariş No	Birim Fiyatı TL	Min. Sipariş Adedi
1 Kutup + Nötr	B	6	5SL6506-6YA	40,40	6
	B	10	5SL6510-6YA	40,40	6
	B	16	5SL6516-6YA	40,40	6
	B	20	5SL6520-6YA	40,40	6
	B	25	5SL6525-6YA	40,40	6
	B	32	5SL6532-6YA	42,20	6
	B	40	5SL6540-6YA	45,40	6

Üç fazlı anahtarlı otomatik sigortalar

Yavaş Karakterli	Tip	Anma Akımı $I_n$ (A)	Sipariş No	Birim Fiyatı TL	Min. Sipariş Adedi
3 Kutup	C	6	5SL6306-7YA	65,00	4
	C	8	5SL6308-7YA	65,00	4
	C	10	5SL6310-7YA	65,00	4
	C	16	5SL6316-7YA	65,00	4
	C	20	5SL6320-7YA	65,00	4
	C	25	5SL6325-7YA	65,00	4
	C	32	5SL6332-7YA	68,00	4
	C	40	5SL6340-7YA	69,40	4



5SL63...-YA

Üç faz ve nötr kesmeli anahtarlı otomatik sigortalar

Yavaş Karakterli	Tip	Anma Akımı $I_n$ (A)	Sipariş No	Birim Fiyatı TL	Min. Sipariş Adedi
3 Kutup + Nötr	C	6	5SL6606-7YA	87,60	4
	C	8	5SL6608-7YA	87,60	4
	C	10	5SL6610-7YA	87,60	4
	C	16	5SL6616-7YA	87,60	4
	C	20	5SL6620-7YA	87,60	4
	C	25	5SL6625-7YA	87,60	4
	C	32	5SL6632-7YA	92,40	4
	C	40	5SL6640-7YA	95,00	4

## 5SL Classic 6 kA OTOMATLARIN AVANTAJLARI

## Konutlar ve ticari binalar için ekonomik otomatik sigorta

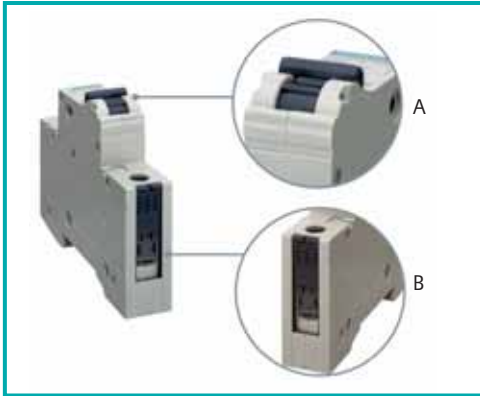

A. Kolay kullanım sağlayan ergonomik ve geniş mandal

B. 35 mm'lik standart çelik raydan kolaylıkla çıkarılmasını sağlayan ray tutucu



Müşterek bara ile kolay ve temiz bağlantı

Siemens'in diğer otomatik sigortalarında da kullanılan müşterek baralar 5SL Classic serisinde de kullanılır



Dizilmiş otomatik sigortalardan herhangi biri, hiçbir alet kullanmadan, ray tutucu vasıtası ile kolaylıkla çıkarılabilir



0,75 mm<sup>2</sup>'den 35 mm<sup>2</sup> kesitli iletkenlere kadar kolay bağlantı yapılmasını sağlayan dikdörtgen kesitli klemensler

Malzeme Cinsi	Tip	Anma Akımı I <sub>n</sub> (A)	Sipariş No	Birim Fiyatı TL	Min. Sipariş Adedi
---------------	-----	-------------------------------	------------	-----------------	--------------------

>N< OTOMATLAR 230 / 400 V AC

Bir fazlı anahtarlı otomatik sigortalar

Çabuk Karakterli	B	6	5SQ2160-2YA06	17,20	12
	B	10	5SQ2160-2YA10	13,80	12
	B	16	5SQ2160-2YA16	13,80	12
1 Kutup	B	20	5SQ2160-2YA20	13,80	12
	B	25	5SQ2160-2YA25	13,80	12
	B	32	5SQ2160-2YA32	17,20	12
	B	40	5SQ2160-2YA40	20,20	12



5SQ21...



Bir fazlı anahtarlı otomatik sigortalar

Yavaş Karakterli	C	0.5	5SQ2170-2YA05	24,80	12
	C	1	5SQ2170-2YA01	24,80	12
	C	1.6	5SQ2170-2YA15	24,80	12
	C	2	5SQ2170-2YA02	24,80	12
	C	3	5SQ2170-2YA03	24,80	12
	C	4	5SQ2170-2YA04	24,80	12
	C	6	5SQ2170-2YA06	20,60	12
	C	8	5SQ2170-2YA08	18,40	12
	C	10	5SQ2170-2YA10	16,60	12
	C	16	5SQ2170-2YA16	16,60	12
	C	20	5SQ2170-2YA20	16,60	12
	C	25	5SQ2170-2YA25	16,60	12
	C	32	5SQ2170-2YA32	17,60	12
	C	40	5SQ2170-2YA40	21,60	12
	C	50	5SQ2170-2YA50	28,80	12
	C	63	5SQ2170-2YA63	37,00	12
	C	70	5SQ2170-2YA70	63,00	12
	C	80	5SP4180-7	107,00	6
	C	100	5SP4191-7	126,00	6
	C	125	5SP4192-7	140,00	6



5SP41...

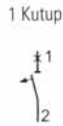

Bir faz ve nötr kesmeli anahtarlı otomatik sigortalar

Yavaş Karakterli	C	0.5	5SQ2570-2YA05	50,40	6
	C	1	5SQ2570-2YA01	50,40	6
	C	1.6	5SQ2570-2YA15	50,40	6
	C	2	5SQ2570-2YA02	50,40	6
	C	3	5SQ2570-2YA03	50,40	6
	C	4	5SQ2570-2YA04	50,40	6
	C	6	5SQ2570-2YA06	44,40	6
	C	8	5SQ2570-2YA08	44,40	6
	C	10	5SQ2570-2YA10	44,40	6
	C	16	5SQ2570-2YA16	44,40	6
	C	20	5SQ2570-2YA20	44,40	6
	C	25	5SQ2570-2YA25	44,40	6
	C	32	5SQ2570-2YA32	46,40	6
	C	40	5SQ2570-2YA40	50,00	6
	C	50	5SQ2570-2YA50	64,00	6
	C	63	5SQ2570-2YA63	68,00	6



5SQ25...

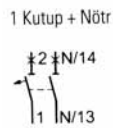

Malzeme Cinsi	Tip	Anma Akımı I <sub>n</sub> (A)	Sipariş No	Birim Fiyatı TL	Min. Sipariş Adedi
---------------	-----	-------------------------------	------------	-----------------	--------------------

>N< OTOMATLAR 230 / 400 V AC

İki fazlı anahtarlı otomatik sigortalar



5SQ22...



5SP42...

2 Kutup



Yavaş Karakterli	Tip	Anma Akımı I <sub>n</sub> (A)	Sipariş No	Birim Fiyatı TL	Min. Sipariş Adedi
	C	0.5	5SQ2270-2YA05	62,20	6
	C	1	5SQ2270-2YA01	62,20	6
	C	1.6	5SQ2270-2YA15	62,20	6
	C	2	5SQ2270-2YA02	62,20	6
	C	3	5SQ2270-2YA03	62,20	6
	C	4	5SQ2270-2YA04	62,20	6
	C	6	5SQ2270-2YA06	53,40	6
	C	8	5SQ2270-2YA08	53,40	6
	C	10	5SQ2270-2YA10	53,40	6
	C	16	5SQ2270-2YA16	53,40	6
	C	20	5SQ2270-2YA20	53,40	6
	C	25	5SQ2270-2YA25	53,40	6
	C	32	5SQ2270-2YA32	57,00	6
	C	40	5SQ2270-2YA40	60,00	6
	C	50	5SQ2270-2YA50	78,00	6
	C	63	5SQ2270-2YA63	104,00	6
	C	80	5SP4280-7	292,00	3
	C	100	5SP4291-7	363,00	3
	C	125	5SP4292-7	425,00	3

Üç fazlı anahtarlı otomatik sigortalar



5SQ23...



5SP43...

3 Kutup



Yavaş Karakterli	Tip	Anma Akımı I <sub>n</sub> (A)	Sipariş No	Birim Fiyatı TL	Min. Sipariş Adedi
	C	0.5	5SQ2370-2YA05	85,40	4
	C	1	5SQ2370-2YA01	85,40	4
	C	1.6	5SQ2370-2YA15	85,40	4
	C	2	5SQ2370-2YA02	85,40	4
	C	3	5SQ2370-2YA03	85,40	4
	C	4	5SQ2370-2YA04	85,40	4
	C	6	5SQ2370-2YA06	71,60	4
	C	8	5SQ2370-2YA08	71,60	4
	C	10	5SQ2370-2YA10	71,60	4
	C	16	5SQ2370-2YA16	71,60	4
	C	20	5SQ2370-2YA20	71,60	4
	C	25	5SQ2370-2YA25	71,60	4
	C	32	5SQ2370-2YA32	74,80	4
	C	40	5SQ2370-2YA40	76,40	4
	C	50	5SQ2370-2YA50	103,00	4
	C	63	5SQ2370-2YA63	118,00	4
	C	70	5SQ2370-2YA70	213,00	4
	C	80	5SP4380-7	412,00	2
	C	100	5SP4391-7	450,00	2
	C	125	5SP4392-7	490,00	2



Malzeme Cinsi	Tip	Anma Akımı $I_n$ (A)	Sipariş No	Birim Fiyatı TL	Min. Sipariş Adedi
---------------	-----	----------------------	------------	-----------------	--------------------

>N< OTOMATLAR 230 / 400 V AC

Üç faz ve nötr kesmeli anahtarlı otomatik sigortalar



5SQ26...

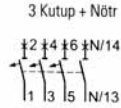

Yavaş Karakterli

C	0.5	5SQ2670-2YA05	105,00	3
C	1	5SQ2670-2YA01	105,00	3
C	1.6	5SQ2670-2YA15	105,00	3
C	2	5SQ2670-2YA02	105,00	3
C	3	5SQ2670-2YA03	105,00	3
C	4	5SQ2670-2YA04	105,00	3
C	6	5SQ2670-2YA06	96,40	3
C	8	5SQ2670-2YA08	96,40	3
C	10	5SQ2670-2YA10	96,40	3
C	16	5SQ2670-2YA16	96,40	3
C	20	5SQ2670-2YA20	96,40	3
C	25	5SQ2670-2YA25	96,40	3
C	32	5SQ2670-2YA32	101,60	3
C	40	5SQ2670-2YA40	104,60	3
C	50	5SQ2670-2YA50	140,00	3
C	63	5SQ2670-2YA63	150,00	3

Üç faz ve nötr kesmeli anahtarlı otomatik sigortalar (Nötr de termik ve manyetik açtırıcıdır.)



5SP44...

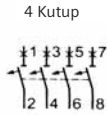

C	80	5SP4480-7	560,00	1
C	100	5SP4491-7	710,00	1
C	125	5SP4492-7	752,00	1

5SQ2 Serisi >N< Otomatların kısa devre kesme kapasiteleri

EN 60 947-2 (IEC 60 947-2) normuna göre endüstriye yönelik kullanımlar için

$I_n$ (A)	0.5-2	3-4	6-8	10-25	32-70
$I_{cu}$ (kA)	6	5	4,5	5	4,5

Malzeme Cinsi	Tip	Anma Akımı $I_n$ (A)	Sipariş No	Birim Fiyatı TL	Min. Sipariş Adedi
---------------	-----	----------------------	------------	-----------------	--------------------

6 kA OTOMATLAR 230 / 400 V AC

(Derinlik 70 mm.)

**YENİ**

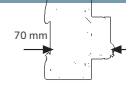

Bir fazlı anahtarlı otomatik sigortalar

Çabuk Karakterli	Tip	Anma Akımı $I_n$ (A)	Sipariş No	Birim Fiyatı TL	Min. Sipariş Adedi
	B	6	5SL6106-6	16,60	12
	B	10	5SL6110-6	13,20	12
	B	16	5SL6116-6	13,20	12
	B	20	5SL6120-6	13,20	12
	B	25	5SL6125-6	13,20	12
	B	32	5SL6132-6	16,00	12
	B	40	5SL6140-6	20,00	12



5SL61...

1 Kutup



Bir fazlı anahtarlı otomatik sigortalar

Yavaş Karakterli	Tip	Anma Akımı $I_n$ (A)	Sipariş No	Birim Fiyatı TL	Min. Sipariş Adedi
	C	0.5	5SL6105-7	24,00	12
	C	1	5SL6101-7	24,00	12
	C	1.6	5SL6115-7	24,00	12
	C	2	5SL6102-7	24,00	12
	C	3	5SL6103-7	24,00	12
	C	4	5SL6104-7	24,00	12
	C	6	5SL6106-7	20,00	12
	C	8	5SL6108-7	17,80	12
	C	10	5SL6110-7	16,00	12
	C	16	5SL6116-7	16,00	12
	C	20	5SL6120-7	16,00	12
	C	25	5SL6125-7	16,00	12
	C	32	5SL6132-7	17,00	12
	C	40	5SL6140-7	20,80	12
	C	50	5SL6150-7	28,00	12
	C	63	5SL6163-7	36,00	12

Bir faz ve nötr kesmeli anahtarlı otomatik sigortalar

Yavaş Karakterli	Tip	Anma Akımı $I_n$ (A)	Sipariş No	Birim Fiyatı TL	Min. Sipariş Adedi
	C	6	5SL6506-7	43,00	6
	C	10	5SL6510-7	43,00	6
	C	16	5SL6516-7	43,00	6
	C	20	5SL6520-7	43,00	6
	C	25	5SL6525-7	43,00	6
	C	32	5SL6532-7	44,80	6
	C	40	5SL6540-7	48,20	6
	C	50	5SL6550-7	63,00	6

5SL6 ve 5SP Serisi Otomatların Kısa Devre Kesme Kapasiteleri

Sipariş No	Anma Akımı $I_n$ (A)	EN 60 898 (IEC 60 898)		EN 60 947-2 (IEC 60 947-2)	
		1 kutup 230 V AC $I_{cn}$ (kA)	2,3,4 kutup 400 V AC $I_{cn}$ (kA)	1 kutup 230 V AC $I_{cu}$ (kA)	2,3,4 kutup 400 V AC $I_{cu}$ (kA)
5SL6	0,5-63	6	6	10*	10*
5SP4	80-125	10	10	20**	20**

\* $I_n = 63$  A'de  $I_{cu} = 6$  kA

\*\* $I_n = 80$  ve  $100$  A'de  $I_{cu} = 15$  kA

Malzeme Cinsi	Tip	Anma Akımı $I_n$ (A)	Sipariş No	Birim Fiyatı TL	Min. Sipariş Adedi
---------------	-----	----------------------	------------	-----------------	--------------------

6 kA OTOMATLAR 230 / 400 V AC

(Derinlik 70 mm.)

**YENİ**



İki fazlı anahtarlı otomatik sigortalar

Yavaş Karakterli



5SL62...



C	0.5	5SL6205-7	60,00	6
C	1	5SL6201-7	60,00	6
C	1.6	5SL6215-7	60,00	6
C	2	5SL6202-7	60,00	6
C	3	5SL6203-7	60,00	6
C	4	5SL6204-7	60,00	6
C	6	5SL6206-7	52,00	6
C	8	5SL6208-7	52,00	6
C	10	5SL6210-7	52,00	6
C	16	5SL6216-7	52,00	6
C	20	5SL6220-7	52,00	6
C	25	5SL6225-7	52,00	6
C	32	5SL6232-7	56,00	6
C	40	5SL6240-7	59,00	6
C	50	5SL6250-7	77,00	6
C	63	5SL6263-7	103,00	6

Üç fazlı anahtarlı otomatik sigortalar

Yavaş Karakterli



5SL63...

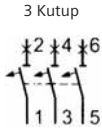

C	0.5	5SL6305-7	83,00	4
C	1	5SL6301-7	83,00	4
C	1.6	5SL6315-7	83,00	4
C	2	5SL6302-7	83,00	4
C	3	5SL6303-7	83,00	4
C	4	5SL6304-7	83,00	4
C	6	5SL6306-7	69,00	4
C	8	5SL6308-7	69,00	4
C	10	5SL6310-7	69,00	4
C	16	5SL6316-7	69,00	4
C	20	5SL6320-7	69,00	4
C	25	5SL6325-7	69,00	4
C	32	5SL6332-7	72,00	4
C	40	5SL6340-7	73,60	4
C	50	5SL6350-7	99,00	4
C	63	5SL6363-7	114,00	4

Üç faz ve nötr kesmeli anahtarlı otomatik sigortalar

Yavaş Karakterli

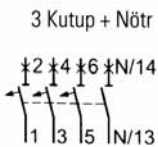

C	6	5SL6606-7	92,80	3
C	10	5SL6610-7	92,80	3
C	16	5SL6616-7	92,80	3
C	20	5SL6620-7	92,80	3
C	25	5SL6625-7	92,80	3
C	32	5SL6632-7	98,00	3
C	40	5SL6640-7	100,80	3
C	50	5SL6650-7	138,00	3
C	63	5SL6663-7	147,00	3

Malzeme Cinsi	Tip	Anma Akımı $I_n$ (A)	Sipariş No	Birim Fiyatı TL	Min. Sipariş Adedi
---------------	-----	----------------------	------------	-----------------	--------------------

10 kA OTOMATLAR 230 / 400 V AC

(Derinlik 70 mm.)

**YENİ**

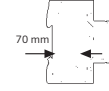

5SY41...

1 Kutup



**Bir fazlı anahtarlı otomatik sigortalar**

**Çabuk Karakterli**

B	6	5SL4106-6	26,60	12
B	10	5SL4110-6	23,40	12
B	16	5SL4116-6	23,40	12
B	20	5SL4120-6	23,40	12
B	25	5SL4125-6	23,40	12
B	32	5SL4132-6	29,80	12
B	40	5SL4140-6	34,60	12
B	50	5SL4150-6	46,00	12



5SL41...

**Bir fazlı anahtarlı otomatik sigortalar**

**Yavaş Karakterli**

C	0.5	5SL4105-7	29,20	12
C	1	5SL4101-7	29,20	12
C	1.6	5SL4115-7	29,20	12
C	2	5SL4102-7	29,20	12
C	3	5SL4103-7	29,20	12
C	4	5SL4104-7	29,20	12
C	6	5SL4106-7	27,00	12
C	8	5SL4108-7	27,00	12
C	10	5SL4110-7	27,00	12
C	16	5SL4116-7	27,00	12
C	20	5SL4120-7	27,00	12
C	25	5SL4125-7	27,00	12
C	32	5SL4132-7	30,00	12
C	40	5SL4140-7	35,80	12
C	50	5SL4150-7	43,20	12
C	63	5SL4163-7	75,40	12
C	80	5SP4180-7	107,00	6
C	100	5SP4191-7	126,00	6
C	125	5SP4192-7	140,00	6



5SP41...

1 Kutup



**Bir faz ve nötr kesmeli anahtarlı otomatik sigortalar**

**Yavaş Karakterli**

C	6	5SL4506-7	73,00	6
C	10	5SL4510-7	73,00	6
C	13	5SL4513-7	73,00	6
C	16	5SL4516-7	73,00	6
C	20	5SL4520-7	73,00	6
C	25	5SL4525-7	73,00	6
C	32	5SL4532-7	75,40	6
C	40	5SL4540-7	82,80	6
C	50	5SL4550-7	109,00	6
C	63	5SL4563-7	116,00	6

1 Kutup + Nötr



5SL4 serisi yeni 10 kA otomatlar, tasarım olarak 5SL6 serisi yeni 6kA otomatlar ve 5SV4 serisi yeni hata akımı koruma anahtarları ile aynı olduğu için birbirlerini görsel olarak tamamlarlar.

Malzeme Cinsi	Tip	Anma Akımı $I_n$ (A)	Sipariş No	Birim Fiyatı TL	Min. Sipariş Adedi
---------------	-----	----------------------	------------	-----------------	--------------------

10 kA OTOMATLAR 230 / 400 V AC

(Derinlik 70 mm.)

**YENİ**

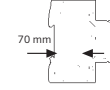

İki fazlı anahtarlı otomatik sigortalar



5SY42...

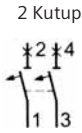

Yavaş Karakterli

C	0.5	5SL4205-7	99,00	6
C	1	5SL4201-7	99,00	6
C	1.6	5SL4215-7	99,00	6
C	2	5SL4202-7	99,00	6
C	3	5SL4203-7	99,00	6
C	4	5SL4204-7	99,00	6
C	6	5SL4206-7	93,00	6
C	8	5SL4208-7	93,00	6
C	10	5SL4210-7	93,00	6
C	13	5SL4213-7	93,00	6
C	16	5SL4216-7	93,00	6
C	20	5SL4220-7	93,00	6
C	25	5SL4225-7	93,00	6
C	32	5SL4232-7	95,00	6
C	40	5SL4240-7	107,00	6
C	50	5SL4250-7	140,00	6
C	63	5SL4263-7	149,00	6
C	80	5SP4280-7	292,00	3
C	100	5SP4291-7	363,00	3
C	125	5SP4292-7	425,00	3



5SL42...



5SY43...

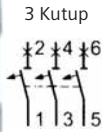

Üç fazlı anahtarlı otomatik sigortalar

Yavaş Karakterli

C	0.5	5SL4305-7	132,00	4
C	1	5SL4301-7	132,00	4
C	1.6	5SL4315-7	132,00	4
C	2	5SL4302-7	132,00	4
C	3	5SL4303-7	132,00	4
C	4	5SL4304-7	132,00	4
C	6	5SL4306-7	115,00	4
C	8	5SL4308-7	115,00	4
C	10	5SL4310-7	115,00	4
C	16	5SL4316-7	115,00	4
C	20	5SL4320-7	115,00	4
C	25	5SL4325-7	115,00	4
C	32	5SL4332-7	119,00	4
C	40	5SL4340-7	122,00	4
C	50	5SL4350-7	163,00	4
C	63	5SL4363-7	192,00	4
C	80	5SP4380-7	412,00	2
C	100	5SP4391-7	450,00	2
C	125	5SP4392-7	490,00	2



5SL43...



5SP43...

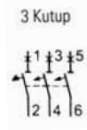

Üç faz ve nötr kesmeli anahtarlı otomatik sigortalar

Yavaş Karakterli

C	6	5SL4606-7	170,00	3
C	10	5SL4610-7	170,00	3
C	13	5SL4613-7	170,00	3
C	16	5SL4616-7	170,00	3
C	20	5SL4620-7	170,00	3
C	25	5SL4625-7	170,00	3
C	32	5SL4632-7	173,00	3
C	40	5SL4640-7	188,00	3
C	50	5SL4650-7	248,00	3
C	63	5SL4663-7	298,00	3



5SY46...

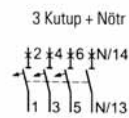

Üç faz ve nötr kesmeli anahtarlı otomatik sigortalar (Nötr de termik ve manyetik açtırıcıdır.)

C	80	5SP4480-7	560,00	1
C	100	5SP4491-7	710,00	1
C	125	5SP4492-7	752,00	1



5SP44...



Malzeme Cinsi	Tip	Anma Akımı $I_n$ (A)	Sipariş No	Birim Fiyatı TL	Min. Sipariş Adedi
---------------	-----	----------------------	------------	-----------------	--------------------

DC OTOMATLAR 10 kA DC 220/440 V DC , 230/400 V AC (Derinlik 70 mm.)



Bir fazlı anahtarlı otomatik sigortalar 220 V DC , 230 V AC



5SY51..

Yavaş Karakterli	Tip	Anma Akımı $I_n$ (A)	Sipariş No	Birim Fiyatı TL	Min. Sipariş Adedi
	C	0.3	5SY5114-7	118,00	12
	C	0.5	5SY5105-7	118,00	12
	C	1	5SY5101-7	112,00	12
	C	1.6	5SY5115-7	112,00	12
	C	2	5SY5102-7	112,00	12
	C	3	5SY5103-7	112,00	12
	C	4	5SY5104-7	109,00	12
	C	6	5SY5106-7	109,00	12
	C	8	5SY5108-7	109,00	12
	C	10	5SY5110-7	99,00	12
	C	13	5SY5113-7	99,00	12
	C	16	5SY5116-7	99,00	12
	C	20	5SY5120-7	99,00	12
	C	25	5SY5125-7	106,00	12
	C	32	5SY5132-7	109,00	12
	C	40	5SY5140-7	129,00	12
	C	50	5SY5150-7	146,00	12
	C	63	5SY5163-7	149,00	12

İki fazlı anahtarlı otomatik sigortalar 440 V DC , 400 V AC

Yavaş Karakterli	Tip	Anma Akımı $I_n$ (A)	Sipariş No	Birim Fiyatı TL	Min. Sipariş Adedi
	C	0.3	5SY5214-7	238,00	6
	C	0.5	5SY5205-7	238,00	6
	C	1	5SY5201-7	222,00	6
	C	1.6	5SY5215-7	222,00	6
	C	2	5SY5202-7	222,00	6
	C	3	5SY5203-7	222,00	6
	C	4	5SY5204-7	208,00	6
	C	6	5SY5206-7	208,00	6
	C	8	5SY5208-7	208,00	6
	C	10	5SY5210-7	195,00	6
	C	13	5SY5213-7	195,00	6
	C	16	5SY5216-7	195,00	6
	C	20	5SY5220-7	195,00	6
	C	25	5SY5225-7	211,00	6
	C	32	5SY5232-7	215,00	6
	C	40	5SY5240-7	251,00	6
	C	50	5SY5250-7	288,00	6
	C	63	5SY5263-7	297,00	6

Not: DC otomatların B tipi açma karakteristiği için satış birimlerimizle temasa geçiniz.

Malzeme Cinsi	Sipariş No	Birim Fiyatı TL	Min. Sipariş Adedi
---------------	------------	-----------------	--------------------

**YARDIMCI DONANIMLAR**

**5SL (5SL Classic hariç), 5SP4, 5SY, 5SJ, 5SV ve 5SU1 serileri için yardımcı donanımlar**



**Yardımcı Kontaktlar**

1NO+1NC Yardımcı Kontak	AC 230V, 6A	5ST3010	52,00	1
2NO Yardımcı Kontak	AC 230V, 6A	5ST3011	52,00	1
2NC Yardımcı Kontak	AC 230V, 6A	5ST3012	52,00	1

**Arıza İhbar Kontaktları**

1NO+1NC Arıza İhbar Kontak	AC 230V, 6A	5ST3020	94,00	1
2NO Arıza İhbar Kontak	AC 230V, 6A	5ST3021	94,00	1
2NC Arıza İhbar Kontak	AC 230V, 6A	5ST3022	94,00	1

(5ST30 Yardımcı donanımlar birbirine takılabilir.)

**Mandal Kilidi (5SL6 için)**

**Mandal Kilidi (5SP4 ve 5SY için)**

**Asma Kilit (5ST3801 ve 5ST3806 için)**

**İrtibat Klemensi (25 mm<sup>2</sup>)**

5ST3010	52,00	1
5ST3011	52,00	1
5ST3012	52,00	1
5ST3020	94,00	1
5ST3021	94,00	1
5ST3022	94,00	1
5ST3806	16,00	5
5ST3801	46,00	1
5ST3802	62,00	1
5ST3768	32,00	25

**5SL, 5SY ve 5SV serileri için müşterek baralar**

Müşterek Bara, 16 mm<sup>2</sup>, 214 mm, 12 TE, Cu bara, kapaklı, kesilebilir.



Bir fazlı	5ST3700	29,00	1
Bir fazlı ve 1 yardımcı (veya arıza ihbar) kontaklı	5ST3702	32,00	1
İki fazlı	5ST3704	49,00	1
İki fazlı ve 1 yardımcı (veya arıza ihbar) kontaklı	5ST3706	58,00	1
Üç fazlı	5ST3708	71,00	1
Üç fazlı ve 1 yardımcı (veya arıza ihbar) kontaklı	5ST3711	84,00	1
Üç faz + Nötr	5ST3715	104,00	1

**35 mm. Çelik Ray**

35x7.5 ithal çelik, 2 m, delikli

5ST1145	30,00	20
---------	-------	----

**5SQ serisi için müşterek baralar**

Müşterek Bara (210 mm)

5SQ tipi 12 adet >N< Otomat için bir fazlı

5SQ tipi 4 adet >N< Otomat için üç fazlı

5ST2205	32,00	1
5ST2204	58,00	1



5SL, 5SP4 ve 5SY serileri otomatik sigortaların yardımcı donanımları yukarıdakiler ile sınırlı değildir.

Diğer yardımcı donanımlar için satış birimlerimizle temasa geçiniz.

NO : Kapayan kontak (Normalde açık) NC : Açan kontak (Normalde kapalı)

TE: 1 otomat için genişlik birimi olup 18 mm'dir.

Malzeme Cinsi	Boy	Kutup Sayısı	Anma Akımı I <sub>n</sub> (A)	TE*	Sipariş No	Birim Fiyatı TL	Min. Sipariş Adedi
---------------	-----	--------------	-------------------------------	-----	------------	-----------------	--------------------

**MINIZED YÜK AYIRICILAR ve NEOZED SİGORTALAR (Derinlik 70 mm.)**

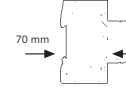

**MINIZED Yük Ayırıcılar (NEOZED Sigortası Hariç)**

Anma gerilimi U<sub>n</sub>: 230/400 V AC  
Kumanda devrelerinde, ölçü aletlerinde vs. kullanılır.

D01	1	16	1	5SG7611-OKK16	75,00	12
	1+N		2	5SG7651-OKK16	155,00	6
	2		2	5SG7621-OKK16	207,00	6
	3		3	5SG7631-OKK16	256,00	4
D02	3+N		4	5SG7661-OKK16	272,00	3
	1	63	1.5	5SG7113	154,00	1
	1+N		3	5SG7153	278,00	1
	2		3	5SG7123	308,00	1
	3		4.5	5SG7133	314,00	1
	3+N		6	5SG7163	353,00	1

Not : D02 Boy MINIZED Yük Ayırıcılara 5ST3010 yardımcı kontak takılabilir. (1NO+1NC)  
\*TE, 1 otomat için genişlik birimi olup 18 mm'dir.

5SG761.



5SG7133

Malzeme Cinsi	Boy	Anma Akımı I <sub>n</sub> (A)	Renk	Sipariş No	Birim Fiyatı TL / Adet	Min. Sipariş Adet
---------------	-----	-------------------------------	------	------------	------------------------	-------------------

**NEOZED Sigortalar (MINIZED Yük Ayırıcılar için)**

MINIZED için kullanılan sigortalar 400 V AC, 250 V DC Çalışma sınıfı: gG Kısa Devre Kesme Kapasitesi: 50kA AC, 8 kA DC

D01	2	Pembe	5SE2302	4,00	10
	4	Kahverengi	5SE2304	4,00	10
	6	Yeşil	5SE2306	4,00	10
	10	Kırmızı	5SE2310	4,00	10
D02	16	Gri	5SE2316	4,00	10
	20	Mavi	5SE2320	4,40	10
	25	Sarı	5SE2325	4,40	10
	32	Siyah	5SE2332	4,40	10
	35	Siyah	5SE2335	4,40	10
	40	Siyah	5SE2340	4,40	10
	50	Beyaz	5SE2350	4,40	10
	63	Bakır	5SE2363	4,40	10

D01



D02

Malzeme Cinsi	Sipariş No	Birim Fiyatı TL	Min. Sipariş Adedi
---------------	------------	-----------------	--------------------

**TOPRAKLI PRİZ (RAYA MONTAJA UYGUN)**



5TE6800

5TE6801

Topraklı Priz 250 V AC, 16 A, 2,5 TE*	5TE6800	62,00	1
Kapaklı Topraklı Priz 250 V AC, 16 A, 2,5 TE*	5TE6801	80,00	1

**İŞLETME SAAT SAYACI**

• Kumanda panoları için 00000.00h sayıcıdır. U <sub>c</sub> =230V AC 50Hz Montaj derinliği 34mm Kumanda pano pencere kesimi 45.2mm x 45.2 mm Koruma IP 65, klemenslerde IP 20'dir.	7KT5502	120,00	1
• İşletme saat sayıcısı çerçeve 55x55mm	7KT9020	7,00	1



7KT5502

Değişik gerilim ve frekanstaki işletme saat sayacıları için satış birimlerimizle temasa geçiniz.



Malzeme Cinsi	Ölçü mmxmm	Kutup Sayısı	Anma Akımı $I_n$ (A)	TE*	Sipariş No	Birim Fiyatı TL	Min. Sipariş Adedi
---------------	---------------	--------------	-------------------------	-----	------------	--------------------	--------------------

**SİLİNDİRİK SİGORTALAR (KARTUŞ SİGORTALAR)**

(Derinlik 70 mm.)

**YENİ**



3NW7053



**Silindirik Sigorta Yuvaları (Kartuş Sigorta Yuvaları)**

Kumanda devrelerinde, ölçü aletlerinde vs. kullanılır. Yük altında açma-kapama yapılamaz.

8x32	1	20	1	3NW7313	18,00	1
	1+N		1	3NW7353	36,00	1
	3		3	3NW7333	51,00	1
10x38	1	32	1	3NW7013	21,00	1
	1+N		1	3NW7053	39,00	1
	3		3	3NW7033	57,00	1
14x51	1	50	1,5	3NW7111	60,00	1
	1+N		3	3NW7151	114,00	1
	3		4,5	3NW7131	177,00	1
22x58	1	100	2	3NW7211	156,00	1
	1+N		4	3NW7251	312,00	1
	3		6	3NW7231	384,00	1

Kısa devre kesme kapasitesi: 3NW73 için 20 kA, 3NW70, 3NW71 ve 3NW72 için 100 kA'dır.



3NW7901

**Silindirik Sigorta Yuvaları (Kartuş Sigorta Yuvaları) için Yardımcı Kontaklar**

1NO+1NC	14x51	-	5	0,5	3NW7901	135,00	1
1NO+1NC	22x58	-	5	0,5	3NW7902	135,00	1
1CO	8x32 ve 10x38	-	6	0,5	3NW7903	206,00	1

\*TE, 1 otomat için genişlik birimi olup 18 mm'dir.

NO : Kapayan kontak (Normalde açık) NC : Açan kontak (Normalde kapalı) CO: Enversör kontak

Malzeme Cinsi	Ölçü mmxmm	Anma Gerilimi $U_n$ (V)	Anma Akımı $I_n$ (A)	Sipariş No	Birim Fiyatı TL	Min. Sipariş Adedi
---------------	---------------	----------------------------	-------------------------	------------	--------------------	--------------------

**YENİ**

**Silindirik Sigortalar (Kartuş Sigortalar)**

Silindirik Sigorta Yuvaları için kullanılan Sigortalar Çalışma Sınıfı : gG

Kumanda devrelerinde, ölçü aletlerinde vs. kullanılır.



3NW6302-1



3NW6003-1



3NW6120-1



3NW6230-1

8x32	400		2	3NW6302-1	8,40	10			
			4	3NW6304-1	8,40	10			
			6	3NW6301-1	8,40	10			
			10	3NW6303-1	8,40	10			
			16	3NW6305-1	8,40	10			
			20	3NW6307-1	8,40	10			
10x38	500		2	3NW6002-1	8,40	10			
			4	3NW6004-1	8,40	10			
			6	3NW6001-1	8,40	10			
			8	3NW6008-1	8,40	10			
			10	3NW6003-1	8,40	10			
			12	3NW6006-1	8,40	10			
			16	3NW6005-1	8,40	20			
			20	3NW6007-1	8,40	20			
			25	3NW6010-1	8,40	20			
			400	3NW6012-1	8,40	20			
			14x51	500		40	3NW6117-1	10,80	10
						50	3NW6120-1	10,80	10
63	3NW6222-1	27,60				10			
22x58	500		80	3NW6224-1	27,60	10			
			100	3NW6230-1	27,60	10			

Kısa devre kesme kapasitesi: 400 V için 20 kA, 500 V için 100 kA'dır.



5TT4101-0



5TT4104-0



5TT4900

Malzeme Cinsi	İşletme Gerilimi $U_e$ V AC	İşletme Akımı $I_e$ A AC	Kumanda Gerilimi $U_c$ V AC	Kontakt		TE*	Sipariş No	Birim Fiyatı TL	Min. Sipariş Adedi
				NO	NC				

**UZAKTAN KUMANDA DARBE AKIM ŞALTERİ**

(Derinlik 70 mm.)

**YENİ**

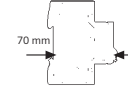

• Kumanda Gerilimi: (0,80...1,1)x $U_c$	250	16	230	1	-	1	5TT4101-0	93,00	1
• Yük altında 50.000 açma-kapama	400	16	230	2	-	1	5TT4102-0	138,00	1
• İşletme sıcaklığı -10...+40 °C	400	16	230	3	-	2	5TT4103-0	182,00	1
• Koruma sınıfı IP20	400	16	230	4	-	2	5TT4104-0	222,00	1
	250	16	230	1	1	1	5TT4105-0	138,00	1

Diğer kumanda gerilimli uzaktan kumanda darbe akım şalterleri için satış birimlerimizle temasa geçiniz.

**Uzaktan Kumanda Darbe Akım Şalterleri İçin Yardımcı Kontakt**

1 CO	250	5	-	-	-	0,5	5TT4900	79,00	1
------	-----	---	---	---	---	-----	---------	-------	---

\*TE, 1 otomat için genişlik birimi olup 18 mm'dir.

Malzeme Cinsi	Nominal Gerilim	Anma Akımı $I_n$ (A)	Sipariş No	Birim Fiyatı TL	Min. Sipariş Adedi
---------------	-----------------	----------------------	------------	-----------------	--------------------

(Derinlik 70 mm.)

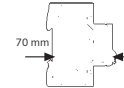

**ANAHTARLAR**

**Mandallı, korumasız, devre açma-kapama anahtarı**



5TE8111



5TE8101



5TE8141



5TE8162

5TE5802

Anahtar, 1NO	230	20	5TE8111	60,00	1
Anahtar, 1NO	230	32	5TE8211	115,00	1
Anahtar, 2NO	400	20	5TE8112	90,00	1
Anahtar, 2NO	400	32	5TE8212	145,00	1
Anahtar, 3NO	400	20	5TE8113	162,00	1
Anahtar, 3NO	400	32	5TE8213	172,00	1
Işıkli Anahtar, 1NO	400	20	5TE8101	116,00	1
Işıkli Anahtar, 2NO	400	20	5TE8102	162,00	1
Işıkli Anahtar, 3NO	400	20	5TE8103	192,00	1
5TE810. için kapak, 1 kır+1 yeş.+1 sarı	230	20	5TG8068	60,00	1 set
Vaevien Anahtar, 1CO	400	20	5TE8141	102,00	1
Vaevien Anahtar, 2CO	230	20	5TE8142	165,00	1
Enversör Anahtar, 1CO	400	20	5TE8161	86,00	1
Enversör Anahtar, 2CO	230	20	5TE8162	125,00	1
Buton, 1NO+1NC	400	20	5TE4800	79,00	1
Işıkli Buton, 1NO+1NC, kırmızı	230	20	5TE4820	109,00	1
Işıkli Buton, 1NO, kırmızı	230	20	5TE4821	106,00	1
Sinyal Lambası, 1 kırmızı	230		5TE5800	66,00	1
Sinyal Lambası, 1 kırmızı+1 yeşil	230		5TE5801	79,00	1
Sinyal Lambası, 3 yeşil	230		5TE5802	109,00	1
Sinyal Lambası, 1 kır+1 yeş.+1 sarı	230		5TE5803	109,00	1

Malzeme Cinsi	Eşik Akımı $I_{\Delta n}$ (mA)	Nominal Gerilim $U_n$ (V)	Anma Akımı $I_n$ (A)	TE*	Sipariş No	Birim Fiyatı TL	Yeni Sipariş No	Birim Fiyatı TL	Min. Sipariş Adedi
---------------	--------------------------------	---------------------------	----------------------	-----	------------	-----------------	-----------------	-----------------	--------------------

(Derinlik 55 mm.)

(Derinlik 70 mm.)

HATA AKIMI KORUMA ANAHTARLARI-FI (KAÇAK AKIM KORUMA RÖLELERİ)



5SM131...  
5SM161...

5SV431.  
5SV461.

Monofaze, Faz + Nötr hata akımı koruma anahtarları



YENİ

Monofaze,  
Faz+Nötr Bağlantılı

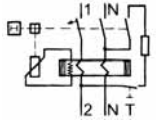

10	230	16	2	-	-	5SV4111-0	109,00	1
30	230	16	2	-	-	5SV4311-0	107,00	1
		25		5SM1312-0	129,00	5SV4312-0	117,00	1
		40		5SM1314-0	131,00	5SV4314-0	119,00	1
		63		5SM1316-0	190,00	5SV4316-0	172,00	1
		80		5SM1317-0	308,00	5SV4317-0	280,00	1
300	230	25	2	5SM1612-0	118,00	5SV4612-0	107,00	1
		40		5SM1614-0	121,00	5SV4614-0	110,00	1
		63		-	-	5SV4616-0	140,00	1
		80		-	-	5SV4617-0	212,00	1

Trifaze, 3 Faz + Nötr hata akımı koruma anahtarları

YENİ



5SM33...  
5SM36...

Trifaze,  
3 Faz+Nötr Bağlantılı

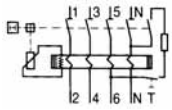

30	400	25	4	5SM1342-0	169,00	5SV4342-0	153,00	1
		40		5SM1344-0	173,00	5SV4344-0	157,00	1
		63		5SM1346-0	206,00	5SV4346-0	187,00	1
		80		5SM1347-0	460,00	5SV4347-0	418,00	1
		100		-	-	5SM3348-0	720,00	1
		125		-	-	5SM3345-0	1.090,00	1
300	400	25	4	5SM1642-0	146,00	5SV4642-0	132,00	1
		40		5SM1644-0	156,00	5SV4644-0	141,00	1
		63		5SM1646-0	180,00	5SV4646-0	163,00	1
		63*		-	-	5SM3646-8	670,00	1
		80		5SM1647-0	346,00	5SV4647-0	314,00	1
		100		-	-	5SM3648-0	600,00	1
		125		-	-	5SM3645-0	900,00	1

\* SELEKTİF

\*TE, 1 otomat için genişlik birimi olup 18 mm'dir.

HATA AKIMI KORUMA ANAHTARLARI İÇİN YARDIMCI DONANIMLAR

5SV serisi için yardımcı kontaklar

1NO + 1NC	AC 230 V, 6 A	5ST3010	52,00	1
2NO	AC 230 V, 6 A	5ST3011	52,00	1
2NC	AC 230 V, 6 A	5ST3012	52,00	1



5SM1 serisi için yardımcı kontaklar

1NO + 1NC	AC 230 V, 6 A	5SW3000	125,00	1
2NC	AC 230 V, 6 A	5SW3001	125,00	1
2NO	AC 230 V, 6 A	5SW3002	125,00	1



5SM3 serileri için yardımcı kontaklar

1NO + 1NC	AC 230 V, 6 A, 100 A ve 125 A için	5SW3330	125,00	1
-----------	------------------------------------	---------	--------	---



5SW3000



5SW3330

Malzeme Cinsi	Sipariş No	Birim Fiyatı TL	Min. Sipariş Adedi
---------------	------------	-----------------	--------------------

### SIGRES ve SIQUENCE SERİLERİ HATA AKIMI KORUMA ANAHTARLARI (Kaçak Akım Koruma Röleleri)

#### SIGRES serisi Hata Akımı Koruma Anahtarları (Ağır şartlarda kullanım)

YENİ

##### En ağır şartlarda dahi üstün koruma

Örnek olarak; klor gazı, ozon vs gazların bulunduğu kapalı yüzme havuzlarında, amonyak gibi kimyasal ortamların olduğu tarım sektöründe, kükürt dioksit, nitrojen oksit gibi kimyasal etkilerin bulunduğu endüstride rahatlıkla kullanılır. Bu gazlar, nem ile bağlantılı olarak aşındırıcı bir etkiye sahip olduğu için, bu gibi ağır şartlar ortamında SIGRES serisi hata akım koruma anahtarları kullanılır.



5SM331...



5SM334...

25A, 30mA, monofaze, tip A, SIGRES	5SV3312-6KK12	221,00	1
40A, 30mA, monofaze, tip A, SIGRES	5SV3314-6KK12	235,00	1
63A, 30mA, monofaze, tip A, SIGRES	5SV3316-6KK12	311,00	1
80A, 30mA, monofaze, tip A, SIGRES	5SM3317-6KK12	838,00	1
25A, 30mA, trifaze, tip A, SIGRES	5SV3342-6KK12	311,00	1
40A, 30mA, trifaze, tip A, SIGRES	5SV3344-6KK12	324,00	1
63A, 30mA, trifaze, tip A, SIGRES	5SV3346-6KK12	400,00	1
80A, 30mA, trifaze, tip A, SIGRES	5SV3347-6KK12	928,00	1
40A, 300mA, trifaze, tip A, SIGRES	5SV3644-6KK12	283,00	1
63A, 300mA, trifaze, tip A, SIGRES	5SV3646-6KK12	373,00	1

##### SIGRES serisi Selektif

63A, 300mA, trifaze, tip A, SIGRES, S	5SM3646-8KK12	650,00	1
---------------------------------------	---------------	--------	---

#### SIQUENCE serisi Hata Akımı Koruma Anahtarları (Frekans konvertörleri, UPS sistemleri, tıbbi cihazlar)

Frekans konvertörleri, UPS sistemleri, tıbbi cihazlar gibi ürünlerde oluşabilen doğru akım veya düşük dalgalı hata akımlarının tespit edilmesinde, SIQUENCE serisi hata akımı koruma anahtarları kullanılır.



5SM332...



5SM3347...

16A, 30mA, monofaze, tip B, K, SIQUENCE	5SM3321-4	729,00	1
25A, 30mA, monofaze, tip B, K, SIQUENCE	5SM3322-4	741,00	1
40A, 30mA, monofaze, tip B, K, SIQUENCE	5SM3324-4	774,00	1
63A, 30mA, monofaze, tip B, K, SIQUENCE	5SM3326-4	1.167,00	1
25A, 30mA, trifaze, tip B, K, SIQUENCE	5SM3342-4	1.032,00	1
40A, 30mA, trifaze, tip B, K, SIQUENCE	5SM3344-4	1.065,00	1
63A, 30mA, trifaze, tip B, K, SIQUENCE	5SM3346-4	1.479,00	1
80A, 30mA, trifaze, tip B, K, SIQUENCE	5SM3347-4	2.004,00	1
16A, 300mA, monofaze, tip B, K, SIQUENCE	5SM3621-4	639,00	1
25A, 300mA, monofaze, tip B, K, SIQUENCE	5SM3622-4	651,00	1
40A, 300mA, monofaze, tip B, K, SIQUENCE	5SM3624-4	660,00	1
63A, 300mA, monofaze, tip B, K, SIQUENCE	5SM3626-4	1.032,00	1
25A, 300mA, trifaze, tip B, K, SIQUENCE	5SM3642-4	942,00	1
40A, 300mA, trifaze, tip B, K, SIQUENCE	5SM3644-4	975,00	1
63A, 300mA, trifaze, tip B, K, SIQUENCE	5SM3646-4	1.332,00	1
80A, 300mA, trifaze, tip B, K, SIQUENCE	5SM3647-4	1.830,00	1
63A, 500mA, trifaze, tip B, K, SIQUENCE	5SM3746-4	1.311,00	1
80A, 500mA, trifaze, tip B, K, SIQUENCE	5SM3747-4	1.800,00	1

##### SIQUENCE serisi Selektif

63A, 300mA, trifaze, tip B, SIQUENCE, S	5SM3646-5	1.590,00	1
80A, 300mA, trifaze, tip B, SIQUENCE, S	5SM3647-5	2.196,00	1
63A, 500mA, trifaze, tip B, SIQUENCE, S	5SM3746-5	1.581,00	1
80A, 500mA, trifaze, tip B, SIQUENCE, S	5SM3747-5	2.184,00	1

Tip A: AC ve DC hata akımlarını dikkate alıyor  
Tip B, K: AC, DC ve yüksek frekanslı hata akımlarını dikkate alıyor

Malzeme Cinsi	Eşik Akımı $I_{\Delta n}$ (mA)	Nominal Gerilim $U_n$ (V)	Anma Akımı $I_n$ (A)	TE*	Sipariş No	Birim Fiyatı TL	Min. Sipariş Adedi
---------------	--------------------------------	---------------------------	----------------------	-----	------------	-----------------	--------------------

(Derinlik 70 mm.)

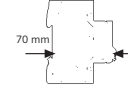

HATA AKIMI KORUMA ANAHTARLI OTOMATLAR-FI/LS (KOMBİNE CİHAZLAR)

Kaçak Akım Koruma Röleli Otomatlar



5SU13...  
5SU16...  
5SU67...

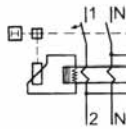

Monofaze C 6A, 4.5 kA	30	240	6	2	5SU1353-1KK06	207,00	1
C 10A,			10		5SU1353-1KK10	207,00	1
C 16A,			16		5SU1353-1KK16	207,00	1
C 20A,			20		5SU1353-1KK20	207,00	1
C 25A,			25		5SU1353-1KK25	207,00	1
C 32A,			32		5SU1353-1KK32	207,00	1
C 40A			40		5SU1353-1KK40	207,00	1
Monofaze C 6A, 4.5 kA	300	240	6	2	5SU1653-1KK06	204,00	1
C 10A,			10		5SU1653-1KK10	204,00	1
C 16A,			16		5SU1653-1KK16	204,00	1
C 20A,			20		5SU1653-1KK20	204,00	1
C 25A,			25		5SU1653-1KK25	204,00	1
C 32A,			32		5SU1653-1KK32	204,00	1
C 40A,			40		5SU1653-1KK40	204,00	1

5SU için mandal kilidi

5ST3801-1

46,00

1

5SU serisi hata koruma anahtarlı otomatlara takılan 5ST3010 yardımcı kontak için gerekli ara parça (1 set = 5 adet)

5ST3805-1

59,00

1 Set



5ST3805-1

\*TE, 1 otomat için genişlik birimi olup 18 mm'dir.

Not : 5SU serisi hata akımı koruma anahtarlı otomatlara 5ST3805-1 ara parçası ile birlikte 5ST3010 yardımcı kontak takılabilir. (1 NO + 1NC)



5SM6011-1

Malzeme Cinsi	Anma Akımı $I_n$ (A)	Sipariş No	Birim Fiyatı TL	Min. Sipariş Adedi
---------------	----------------------	------------	-----------------	--------------------

(Derinlik 70 mm.)

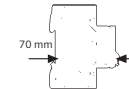

YENİ

ARK HATASI ALGILAMA RÖLESİ / AFD - BLOK

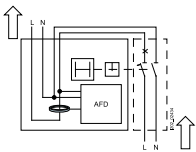

Maksimum 16A, 1+N, 1TE, 5SY60 serisi otomatik sigortalara birlikte kullanılır.	16	5SM6011-1	150,00	1
Maksimum 16A, 1+N, 2TE, 5SY serisi otomatik sigortalara veya 1+N, 2TE, 5SU1 serisi hata akımı koruma anahtarlı otomatlar ile birlikte kullanılır.	16	5SM6021-1	160,00	1



5SM6021-1

Not : Ark hatası algılama rölesi; vidalama veya çiviler, gevşek kontaklar ve klemensler, kablo dar bükülme yarıçapları, sabitleme kroşeleri, UV ışınları, kablo sıkışmaları vs. sonucu elektrik tesisatında oluşan **yalıtım hatalarında** veya **gevşek kontaklarda artırılmış emniyet** sağlar.

TE, 1 otomat için genişlik birimi olup 18 mm'dir.

5SY60 serisi otomatlar için satış birimlerimizle temasa geçiniz.

Malzeme Cinsi	Kısa Devre Kesme Kapasitesi $I_n (8/20 \mu s)$ (kA)	Koruma Sınır Gerilimi (kV)	TE*	Sipariş No	Birim Fiyatı TL	Min. Sipariş Adedi
---------------	--	----------------------------	-----	------------	-----------------	--------------------

(Derinlik 70 mm.)



ALÇAK GERİLİM PARAFUDRLARI

Alçak Gerilim için Yıldırıma Karşı Koruyucu Parafudrlar (B Sınıfı, Sınıf I, Tip 1)



5SD7414-1

2 kutuplu TT ve TN-S sistemleri için, enversör kontaklı	100	1,5	4	5SD7412-1	1.680,00	1
3 kutuplu TN-C sistemleri için, enversör kontaklı	75	1,5	6	5SD7413-1	2.310,00	1
4 kutuplu TT ve TN-S sistemleri için, enversör kontaklı	100	1,5	8	5SD7414-1	3.030,00	1

Alçak Gerilim için Kombine Parafudrlar (B Sınıfı, Sınıf I, Tip 1 ve C Sınıfı, Sınıf II, Tip 2)



5SD7444-1

2 kutuplu TT ve TN-S sistemleri için, enversör kontaklı	100	1,5	4	5SD7442-1	1.950,00	1
3 kutuplu TN-C sistemleri için, enversör kontaklı	75	1,5	6	5SD7443-1	2.820,00	1
4 kutuplu TT ve TN-S sistemleri için, enversör kontaklı	100	1,5	8	5SD7444-1	3.480,00	1

Alçak Gerilim için Aşırı Gerilim Sınırlayıcısı Parafudrlar (C Sınıfı, Sınıf II, Tip 2)



5SD7464-1

1 kutuplu	20	1,4	1	5SD7461-0	240,00	1
1 kutuplu, enversör kontaklı	20	1,4	1	5SD7461-1	260,00	1
1 kutuplu, N/PE	20	1	1	5SD7481-0	300,00	1
3 kutuplu, TN-C Sistemleri için 3+0 devreli	20	1,4	3	5SD7463-0	700,00	1
3 kutuplu, TN-C Sistemleri için 3+0 devreli, enversör kontaklı	20	1,4	3	5SD7463-1	830,00	1
4 kutuplu, TT ve TN-S Sistemleri için 3+1 devreli	20	1,4	4	5SD7464-0	870,00	1
4 kutuplu, TT ve TN-S Sistemleri için 3+1 devreli, enversör kontaklı	20	1,4	4	5SD7464-1	940,00	1

Alçak Gerilim için Aşırı Gerilim Sınırlayıcısı Parafudrlar (D Sınıfı, Sınıf III, Tip 3)



5SD7434-1

2 kutuplu, enversör kontaklı	3	1,5	1	5SD7432-1	400,00	1
4 kutuplu, enversör kontaklı	1,5	1,2	2	5SD7434-1	960,00	1

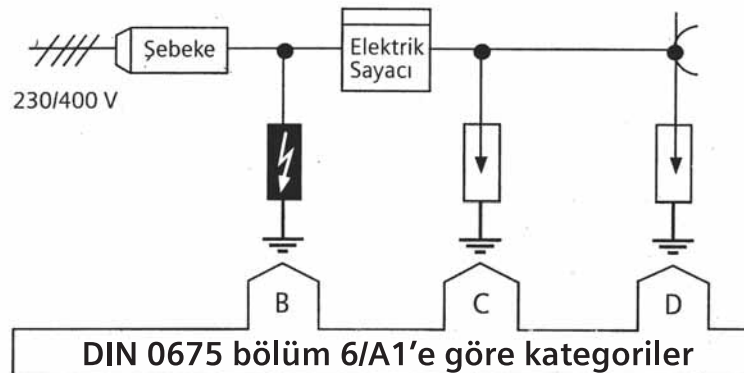

## ALÇAK GERİLİM PARAFUDRLARI

## Alçak Gerilim Parafudrları İçin Yardımcı Donanımlar

YENİ

Malzeme Cinsi	Sipariş No	Birim Fiyatı TL	Min. Sipariş Adedi
Koruma terminali L/N 5SD741 ... için	5SD7418-1	750,00	1
Koruma terminali N/PE 5SD741 ... 5SD744... için	5SD7418-0	780,00	1
Koruma terminali L/N 5SD744... için	5SD7448-1	970,00	1
Koruma terminali LN 5SD742 ... 5SD744... için	5SD7428-1	270,00	1
Koruma terminali N/PE 5SD742 ... 5SD744... için	5SD7428-0	290,00	1
Koruma terminali L/N 5SD746... için	5SD7468-1	180,00	1
Koruma terminali N/PE 5SD746... için	5SD7488-0	280,00	1
Koruma terminali U <sub>N</sub> :230 V 5SD7432... için	5SD7437-1	330,00	1
Koruma terminali U <sub>N</sub> : 60 V 5SD7432... için	5SD7437-3	330,00	1
Koruma terminali U <sub>N</sub> : 24 V 5SD7432... için	5SD7437-4	330,00	1
Koruma terminali 5SD7434-1 için	5SD7438-1	660,00	1



5SD7418-0



5SD7448-0



5SD7428-1



5SD7468-1

## Alçak Gerilim Parafudrları İçin Kategoriler

	Alman Standardı VDE 0675-6	Uluslararası Standart IEC 61643-1	Avrupa Standardı EN 61643-11
<b>Yıldırıma karşı koruyucu parafudr</b>	<b>B Sınıfı</b>	<b>Sınıf I</b>	<b>Tip 1</b>
<b>Aşırı gerilim sınırlayıcısı parafudr</b> (Dağıtım panoları için)	<b>C Sınıfı</b>	<b>Sınıf II</b>	<b>Tip 2</b>
<b>Aşırı gerilim sınırlayıcısı parafudr</b> (Dağıtım kutuları için)	<b>D Sınıfı</b>	<b>Sınıf III</b>	<b>Tip 3</b>

Topraklama bağlantısını göstermek için iki harf kullanılır ve aşağıdaki anlama gelirler.

**1. Harf :** Akım kaynağının topraklama şartlarını ifade eder.

**T :** Akım kaynağının direkt topraklanması (işletme toprağı)

**I :** Bütün aktif parçaların toprağına karşı izole edilmesi veya aktif parça ile toprak arasındaki bağlantıyı bir empedans ile yapmak

**2. Harf :** Kullanıcı tesislerindeki cisimlerin topraklama şartlarını ifade eder.

**T :** Cisim direkt olarak kendi topraklama sistemine

**N :** Cisim direkt olarak işletim toprağına bağlanmıştır.

**T :** Terre - Toprak (Terre, Earth)

**I :** İsole - İzolasyon (Insulation, Isolation)

**N :** Nötr - Nötr (Neutral, Neutre)

**PE :** Protection Earth

**S :** Ayrılmış (Separated, Separe)

**C :** Kombine edilmiş (Combined, Combine)

Malzeme Cinsi	İşletme Gerilimi U <sub>e</sub> V AC	İşletme Akımı I <sub>e</sub> A AC	Kumanda Gerilimi U <sub>c</sub> V AC	Kontakt		TE *	Sipariş No	Birim Fiyatı TL	Min. Sipariş Adedi
				NO	NC				

(Derinlik 70 mm.)



INSTA KONTAKTÖRLER

- Konutlarda, otellerde, hastanelerde vs... yerlerde kullanılan, standart 35 mm'lik raya montajı yapılan mini kontaktörler
- Kumanda Gerilimi: (0,85...1,1)xU<sub>c</sub>
- 50/60 Hz
- Mekanik açma-kapama ömrü: 3 milyon
- İşletme sıcaklığı -5...+55 °C
- Koruma sınıfı IP20

440	20	230	4	-	2	5TT3983	55,00	1	
440	20	230	3	1	2	5TT3987	55,00	1	
<b>YENİ</b>									
250	20	230	2	-	1	5TT5800-0	114,00	1	
			1	1		5TT5801-0	114,00	1	
			-	2		5TT5802-0	114,00	1	
440	25	230	4	-	2	5TT5830-0	135,00	1	
			3	1		5TT5831-0	135,00	1	
			2	2		5TT5832-0	135,00	1	
			-	4		5TT5833-0	135,00	1	
440	40	230	4	-	3	5TT5840-0	293,00	1	
			3	1		5TT5841-0	293,00	1	
			2	2		5TT5842-0	293,00	1	
			-	4		5TT5843-0	293,00	1	
440	63	230	4	-	3	5TT5850-0	430,00	1	
			3	1		5TT5851-0	430,00	1	
			2	2		5TT5852-0	430,00	1	
			-	4		5TT5853-0	430,00	1	



5TT39...



5TT5800-0



5TT5830-0



5TT5840-0

5TT58 Serisi INSTA Kontaktörler İçin Yardımcı Kontaktlar

INSTA kontaktöre maksimum 1 adet kontak takılabilir

230	6	-	2	-	0,5	5TT5910-0	100,00	1
AC-15	AC-15'te 4							
230	6	-	1	1	0,5	5TT5910-1	100,00	1
AC-15	AC-15'te 4							

Diğer INSTA kontaktörler için satış birimlerimizle temasa geçiniz.

Malzeme Cinsi	İşletme Gerilimi U <sub>e</sub> V AC	İşletme Akımı I <sub>e</sub> A AC	Kumanda Gerilimi U <sub>c</sub> V AC	Kontakt	TE *	Sipariş No	Birim Fiyatı TL	Min. Sipariş Adedi
---------------	--	---	--	---------	------	------------	-----------------	--------------------

(Derinlik 70 mm.)

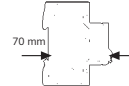

ŞALT SAATİ

Haftalık Digital Şalt Saati

56 programlı, 50 saat rezerveli

250	16	230	1 CO	2	7LF4511-0	480,00	1
-----	----	-----	------	---	-----------	--------	---

7LF4...

Günlük Mekanik Şalt Saati

Rezervesiz  
100 saat rezerveli

250	16	230	1 NO	1	7LF5300-1	190,00	1
250	16	230	1 NO	1	7LF5301-1	210,00	1

7LF5...

\*TE, 1 otomat için genişlik birimi olup, 18 mm'dir.  
NO: Kapayan kontak (Normalde açık) NC: Açan kontak (Normalde kapalı)  
CO : Enversör kontak



Boy	Genişlik (mm)	Anma Gerilimi U <sub>n</sub> (A)	Anma Akımı I <sub>n</sub> (A)	Normal Tip		Çift Göstergeli ve İzole Kapaklı Tip		Min. Sipariş Adedi
				Sipariş No	Birim Fiyatı TL	Sipariş No	Birim Fiyatı TL	

STEATİT (SERAMİK) GÖVDELİ NH-BIÇAKLI SİGORTALAR



3NA6...



3NA38..

NH-Bıçaklı Sigorta Buşonları-g/L/gG

000	21	500 V AC/250 V DC	2	3NA3802	16,20	3NA6802	19,40	3			
			4	3NA3804	16,20	3NA6804	19,40	3			
			6	3NA3801	16,20	3NA6801	19,40	3			
			10	3NA3803	16,20	3NA6803	19,40	3			
			16	3NA3805	16,20	3NA6805	19,40	3			
			20	3NA3807	16,20	3NA6807	19,40	3			
			25	3NA3810	16,20	3NA6810	19,40	3			
			32	3NA3812	16,20	3NA6812	19,40	3			
			35	3NA3814	16,20	3NA6814	19,40	3			
			40	3NA3817	16,20	3NA6817	19,40	3			
			50	3NA3820	16,20	3NA6820	19,40	3			
			63	3NA3822	16,20	3NA6822	19,40	3			
			00	30	500 V AC/250 V DC	100	3NA3830	16,20	3NA6830	19,40	3
125	3NA3832	17,00				3NA6832	23,00	3			
160	3NA3836	17,00				3NA6836	23,00	3			
1	47,2	500 V AC/440 V DC	80	3NA3124	36,00	3NA6124	49,00	3			
			100	3NA3130	36,00	3NA6130	49,00	3			
			125	3NA3132	36,00	3NA6132	49,00	3			
			160	3NA3136	36,00	3NA6136	49,00	3			
			200	3NA3140	36,00	3NA6140	49,00	3			
			250	3NA3144	36,00	3NA6144	49,00	3			
			2	57,8	500 V AC/440 V DC	200	3NA3240	55,00	3NA6240	68,00	3
						250	3NA3244	55,00	3NA6244	68,00	3
						300	3NA3250	55,00	3NA6250	68,00	3
						315	3NA3252	55,00	3NA6252	68,00	3
400	3NA3260	55,00				3NA6260	68,00	3			
3	71,2	500 V AC/440 V DC	500	3NA3365	107,00	-	-	3			
			630	3NA3372	107,00	-	-	3			
4	101,8	500 V AC/440 V DC	800	3NA3475	940,00	-	-	1			
			1000	3NA3480	1.040,00	-	-	1			
			1250	3NA3482	1.070,00	-	-	1			

NH-Bıçaklı Sigorta Monofaze Altlıkları\*

000,00	34	690 V AC/250 V DC	160	3NH3030	23,00	3
1	49	690 V AC/440 V DC	250	3NH3230	66,00	3
2			400	3NH3330	73,00	1
3			630	3NH3430	109,00	1
4	102		1250	3NH3530	630,00	1

- Steatit (Seramik) gövdeli
- Saf ve yüksek vasıflı Quartz dolgu kumlu
- Nominal kısa devre kesme kapasitesi AC 120kA
- Düşük güç kayıpları
- Yüksek hassasiyet ve selektive

- Akım sınırlama
- Gümüş kaplamalı kontaklar
- DIN VDE 0636 ve IEC 60269'a tam uygun

Yukarıdakilere ek olarak 3NA6 Serisi çift göstergeli NH-Bıçaklı Sigorta buşonlarının avantajları ;

- İlave ön yüzey bayrak göstergeli
- İzole edilmiş alt ve üst kapaklı

\* SITOR Hızlı Sigortalar ile kullanılan NH-Bıçaklı sigorta monofaze altlıklarının anma gerilimi: 1000V AC Farklı NH-Bıçaklı sigorta buşonları ve altlıkları için satış birimlerimizle temasa geçiniz.



3NH3030



3NH3230



3NH3330



3NH3430



3NH3530



3NE18...



3NE12...



3NE13...



3NE32...



3NE33..

Kullanılacak Bıçaklı Sigorta Monofaze Altlıkların Boyu	Genişlik (mm)	Anma Akımı I <sub>n</sub> (A)	Sipariş No	Birim Fiyatı TL	Min. Sipariş Adedi
--	---------------	-------------------------------	------------	-----------------	--------------------

SITOR HIZLI SİGORTA BUŞONLARI (Bıçaklı Tip) - 690 V AC, gS

000	21	16	3NE1813-0	85,00	3
		20	3NE1814-0	85,00	3
		25	3NE1815-0	85,00	3
		35	3NE1803-0	85,00	3
		40	3NE1802-0	85,00	3
		50	3NE1817-0	85,00	3
		63	3NE1818-0	85,00	3
		80	3NE1820-0	90,00	3
00	30	100	3NE1021-0	100,00	3
		125	3NE1022-0	100,00	3
1	52	160	3NE1224-0	230,00	3
		200	3NE1225-0	240,00	3
		250	3NE1227-0	260,00	3
2		315	3NE1230-0	280,00	3
	60	350	3NE1331-0	370,00	3
		400	3NE1332-0	390,00	3
3		450	3NE1333-0	393,00	3
		500	3NE1334-0	395,00	3
	71,2	630	3NE1436-0	400,00	3
		710	3NE1437-0	745,00	3

SITOR HIZLI SİGORTA BUŞONLARI (Bıçaklı Tip/ M10) - 1000 V AC\*, aR

1	52	250	3NE3227	250,00	3
2		315	3NE3230-0B	285,00	3
		350	3NE3231	356,00	3
		400	3NE3232-0B	360,00	3
		450	3NE3233	370,00	3
3	60	500	3NE3334-0B	375,00	3
		560	3NE3335	390,00	3
		630	3NE3336	410,00	3
		710	3NE3337-8	420,00	3
		800	3NE3338-8	430,00	3
		900	3NE3340-8	530,00	3

İşletme Sınıfı aR: Yalnız kısa devreye karşı koruma sağlar. Devrenin aşırı akımlara karşı korunabilmesi için ilave tedbirler alınmalıdır.

\* 3NE3337-8 için anma gerilimi 900 V AC

\* 3NE3338-8 için anma gerilimi 800 V AC

\* 3NE3340-8 için anma gerilimi 690 V AC

SITOR Hızlı Sigortalar ile kullanılan NH-Bıçaklı sigorta monofaze altlıkların anma gerilimi: 1000V AC

Diğer anma akımı ve anma gerilimi değerindeki SITOR hızlı sigortalar için satış birimlerimizle temasa geçiniz.

Not : Yukarıdaki SITOR sigortalar için NH-Bıçaklı sigorta monofaze altlıkları kullanılır.



3NX1013



3NX202...



3NG1...

Malzeme Cinsi	Sipariş No	Birim Fiyatı TL	Min. Sipariş Adedi
---------------	------------	-----------------	--------------------

**NH-BIÇAKLI SİGORTALAR İÇİN YARDIMCI DONANIMLAR**

**Pens (Elik)**

Boy 000, 00, 1, 2, 3 ve 4 için

**Ayırıcı Plaka**

Boy 000, 00

Boy 1

Boy 2

Boy 3

**Kontak Kapağı**

Boy 000, 00

Boy 1

Boy 2

Boy 3

**Yalıtımlı Geçiş Çubuğu**

Boy 000, 00

Boy 1

Boy 2

Boy 3

Boy 4

	3NX1013	97,00	1
	3NX2023	10,00	2
	3NX2024	13,00	2
	3NX2025	16,00	2
	3NX2026	20,00	2
	3NX3105	10,00	2
	3NX3106	13,00	2
	3NX3107	16,00	2
	3NX3108	20,00	2
	3NG1002	107,00	1
	3NG1202	215,00	1
	3NG1302	323,00	1
	3NG1402	430,00	1
	3NG1503	970,00	1



5SB2...



5SB4...  
5SC2...



5SH1..



5SF1...



5SH33...

Malzeme Cinsi	Anma Akımı (A)	Sipariş No	Birim Fiyatı TL	Min. Sipariş Adedi
---------------	----------------	------------	-----------------	--------------------

**PORSELEN DİAZED SİGORTALAR**

**Sigorta Buşonu Gecikmeli**

500 V	DII / E27	2	5SB211	4,60	25	
		4	5SB221	4,60	25	
		6	5SB231	4,60	25	
		10	5SB251	4,40	25	
		16	5SB261	4,40	25	
		20	5SB271	4,40	25	
		25	5SB281	4,40	25	
		DIII / E33	35	5SB411	8,00	25
			50	5SB421	8,00	25
			63	5SB431	8,00	25

**Standart Sigorta Kapağı**

500V	DII / E27 DIII / E33	25	5SH122	9,40	50
		63	5SH123	13,20	30

**Viskontak**

500V	Pembe Kahve Yeşil Kırmızı Gri Mavi Sarı Siyah Beyaz Bakır	2	5SH310	3,40	25
		4	5SH311	3,40	25
		6	5SH312	3,40	25
		10	5SH313	3,40	25
		16	5SH314	3,40	25
		20	5SH315	3,40	25
		25	5SH316	6,00	25
		35	5SH317	6,00	25
		50	5SH318	6,00	25
		63	5SH320	6,00	25

**Sigorta Gövdesi**

500V	DII / E27 DIII / E33	25	5SF1024	23,00	5
		63	5SF1224	40,00	5

**Porselen Ring**

DII / E27 DIII / E33		5SH332	6,60	10
		5SH334	9,20	10

Malzeme Cinsi	Anma Gücü <sup>(1)</sup> (kW)	Anma Akımı <sup>(1)</sup> (A)	Akım I <sub>e</sub> <sup>(2)</sup> (A)	Kontak NO NC	Sipariş No	Birim Fiyatı TL	Min. Sipariş Adedi
---------------	-------------------------------	-------------------------------	--	--------------	------------	-----------------	--------------------

**YENİ NESİL SIRIUS KONTAKTÖRLER**

AC Kontaktörler (Bobin Gerilimi 230V AC) SIRIUS KONTAKTÖRLER

Vida Bağlantılı



Boy S00

Boy : S00	3	7	18	1 -	3RT2015-1AP01	65,40	1
	3	7	18	- 1	3RT2015-1AP02	65,40	1
	4	9	22	1 -	3RT2016-1AP01	74,00	1
	4	9	22	- 1	3RT2016-1AP02	74,00	1
	5.5	12	22	1 -	3RT2017-1AP01	82,00	1
	5.5	12	22	- 1	3RT2017-1AP02	82,00	1
	7.5	16	22	1 -	3RT2018-1AP01	105,00	1
	7.5	16	22	- 1	3RT2018-1AP02	105,00	1



Boy S2

Boy : S0	4	9	40	1 1	3RT2023-1AP00	83,00	1
	5.5	12	40	1 1	3RT2024-1AP00	93,00	1
	7.5	16	40	1 1	3RT2025-1AP00	113,00	1
	11	25	40	1 1	3RT2026-1AP00	150,00	1
	15	32	60	1 1	3RT2027-1AP00	219,00	1
	18.5	38	60	1 1	3RT2028-1AP00	255,00	1



Boy S3

Boy : S2	18.5	40	60	1 1	3RT2035-1AP00	285,00	1
	22	50	70	1 1	3RT2036-1AP00	370,00	1
	30	65	80	1 1	3RT2037-1AP00	520,00	1
	37	80	90	1 1	3RT2038-1AP00	580,00	1

Boy : S3	37	80	125	1 1	3RT2045-1AP00	640,00	1
	45	95	130	1 1	3RT2046-1AP00	720,00	1
	55	110	130	1 1	3RT2047-1AP00	1.090,00	1

**YENİ**

Not: Kontaktörlerde farklı bobin gerilimi istenirse sipariş numaralarının 11. ve 12. hanelerine P0 yerine AC24V için B0, AC110V için F0 gelecektir. Liste fiyatında değişiklik olmayacaktır.

AC Kontaktörler (Bobin Gerilimi 24V DC)

Vida Bağlantılı



Boy S0

Boy : S00	3	8	18	1 -	3RT2015-1BB41	85,00	1
	3	8	18	- 1	3RT2015-1BB42	85,00	1
	4	10	22	1 -	3RT2016-1BB41	93,00	1
	4	10	22	- 1	3RT2016-1BB42	93,00	1
	5.5	12.5	22	1 -	3RT2017-1BB41	107,00	1
	5.5	12.5	22	- 1	3RT2017-1BB42	107,00	1
	7.5	16	40	1 -	3RT2018-1BB41	140,00	1
	7.5	16	40	- 1	3RT2018-1BB42	140,00	1
Boy : S0	7.5	20	40	1 1	3RT2025-1BB40	155,00	1
	11	25	40	1 1	3RT2026-1BB40	210,00	1
	15	32	50	1 1	3RT2027-1BB40	290,00	1
	18.5	40	60	1 1	3RT2028-1BB40	360,00	1

Not: Kontaktörlerde farklı bobin gerilimi istenirse sipariş numaralarının 11. ve 12. hanelerine B4 yerine DC110V için F4, DC48V için W4 gelecektir. Liste fiyatında değişiklik olmayacaktır.



Boy S2

AC Kontaktörler (Geniş bobin gerilimi aralığı 20-33V AC / DC, entegre edilmiş varistör ile)

Vida Bağlantılı

Boy : S2 (Entegre edilmiş varistör ile)	18.5	40	60	1 1	3RT2035-1NB30	392,00	1
	22	50	70	1 1	3RT2036-1NB30	509,00	1
	30	65	80	1 1	3RT2037-1NB30	719,00	1
	37	80	90	1 1	3RT2038-1NB30	834,00	1

(1) AC-2 ve AC-3 kullanma kategorisinde anma gücü (400V / 50Hz 'de asenkron motor gücü ve anma akımı)

(2) I<sub>e</sub> AC1 'de 40 °C, muhit sıcaklığında, 690V işletme gerilimine kadar kontakların anahtarlama yapabileceği azami akım değeridir.

Değişik yardımcı kontaklı kontaktörler için satış birimlerimizle görüşülmesini rica ederiz.

Malzeme Cinsi	Boy	Gerilim (V)	Sipariş No	Birim Fiyatı TL	Min. Sipariş Adedi
---------------	-----	-------------	------------	-----------------	--------------------

**YENİ NESİL SIRIUS KONTAKTÖRLER ÜZERİNE TAKILABİLEN AKSESUARLAR**



Yedek Bobin S0 boy		3RT2023, 2024,2025 için 230 V AC	3RT2924-5AP01	36,00	1
Yedek Bobin S0 boy		3RT2023, 2024,2025 için 24 V AC	3RT2924-5AB01	36,00	1
Yedek Bobin S0 boy		3RT2026, 2027,2028 için 230 V AC	3RT2926-5AP01	44,00	1
Yedek Bobin S0 boy		3RT2026, 2027,2028 için 24 V AC	3RT2926-5AB01	44,00	1
Varistör	Boy: S00	24..48V AC - 24..70V DC	3RT2916-1BB00	20,00	1
		127... 240V AC Ledsiz	3RT2916-1BD00	20,00	1
		127... 240V AC Ledli	3RT2916-1JL00	21,00	1
RC Eleman	Boy: S00	127... 240V AC Ledsiz	3RT2916-1CD00	20,00	1
		Entegre Diyotlu 24V DC Ledsiz	3RT2916-1DG00	21,00	1
Varistör	Boy: S0	127... 240V AC Ledsiz	3RT2926-1BD00	27,00	1
		127... 240V AC Ledli	3RT2926-1JL00	27,00	1
RC Eleman	Boy: S0	127... 240V AC Ledsiz	3RT2926-1CD00	28,00	1
		Entegre Diyotlu 24V DC Ledsiz	3RT2926-1ER00	34,00	1
Varistör	Boy: S2, S3	24..48V AC - 24..70V DC	3RT2936-1BB00	29,00	1
		127... 240V AC, 150...250V DC	3RT2936-1BD00	31,00	1
RC Eleman	Boy: S2,S3	24..48V AC - 24..70V DC	3RT2936-1CB00	31,00	1
		127... 240V AC, 150...250V DC	3RT2936-1CD00	33,00	1
Mekanik Kilitleme Kiti (Bağlantı klipsleri, Üst ve alt akım bağlantı parçası dahil)	Boy S00 Boy S0 Boy S2		3RA2913-2BB1	32,00	1
			3RA2923-2BB1	55,00	1
			3RA2933-2BB1	58,00	1

Malzeme Cinsi	Kontak NO NC	Kontak Akımı	Sipariş No	Birim Fiyatı TL	Min. Sipariş Adedi
---------------	--------------	--------------	------------	-----------------	--------------------

**YARDIMCI KONTAK BLOKLARI**



3RH2911-1FA...

Tüm Kontaktör ve Yardımcı Kontaktörlere Takılabilen Tipler			Vida Bağlantılı		
	2NO+2NC		3RH2911-1FA22	27,30	1
	4NO		3RH2911-1FA40	27,30	1
	4NC		3RH2911-1FA04	27,30	1
	1NO		3RH2911-1AA10	14,00	1
	1NC		3RH2911-1AA01	14,00	1
	1NO+1NC		3RH2911-1LA11	19,00	1
	2NO		3RH2911-1LA20	19,00	1
BOY S00 için	1 NO+1NC (Yandan montaj)		3RH2911-1DA11	20,00	1
BOY S0/S2/S3 için	1 NO+1NC (Yandan montaj)		3RH2921-1DA11	21,00	1

**YENİ NESİL SIRIUS YARDIMCI KONTAKTÖRLER**

**Yardımcı Kontaktörler BOY S00**

**Vida Bağlantılı**



3RH21...-

230 V AC	4NO	6A	3RH2140 - 1AP00	77,00	1
	3NO-1NC		3RH2131 - 1AP00	77,00	1
	2NO+2NC		3RH2122 - 1AP00	77,00	1
24 V DC	4NO	6A	3RH2140 - 1BB40	88,00	1
	3NO+1NC		3RH2131 - 1BB40	88,00	1
	2NO+2NC		3RH2122 - 1BB40	88,00	1
110 V AC	4NO	6A	3RH2140 - 1AF00	77,00	1
	3NO-1NC		3RH2131 - 1AF00	77,00	1
	2NO+2NC		3RH2122 - 1AF00	77,00	1
110 V DC	4NO	6A	3RH2140 - 1BF40	88,00	1
	3NO-1NC		3RH2131 - 1BF40	88,00	1
	2NO+2NC		3RH2122 - 1BF40	88,00	1
24 V AC	4NO		3RH2140 - 1AB00	77,00	1
	3NO-1NC	6A	3RH2131 - 1AB00	77,00	1
	2NO+2NC		3RH2122 - 1AB00	77,00	1

Malzeme Cinsi	Kısa Devre Kesme Kapasitesi Icu	Boy	Termik Ayar Sahası (A)	Sipariş No	Birim Fiyatı TL	Min. Sipariş Adedi
---------------	---------------------------------	-----	------------------------	------------	-----------------	--------------------

YENİ NESİL SIRIUS MOTOR KORUMA ŞALTERLERİ

Vida Bağlantılı



3RV2011-..

60°C Pano içi sıcaklıkta bitişik montaja uygun. Termik ve kısa devre korumalı, Raya montaja uygun



3RV2021-..



3RV2031-..



3RV2041-..

YENİ

100kA	S00	0.22-0.32	3RV2011-0DA10	126,00	1
100kA		0.28-0.4	3RV2011-0EA10	126,00	1
100kA		0.35-0.5	3RV2011-0FA10	126,00	1
100kA		0.45-0.63	3RV2011-0GA10	126,00	1
100kA		0.55-0.8	3RV2011-0HA10	126,00	1
100kA		0.7-1	3RV2011-0JA10	126,00	1
100kA		0.9-1.25	3RV2011-0KA10	128,00	1
100kA		1.1-1.6	3RV2011-1AA10	128,00	1
100kA		1.4-2	3RV2011-1BA10	131,00	1
100kA		1.8-2.5	3RV2011-1CA10	131,00	1
100kA		2.2-3.2	3RV2011-1DA10	131,00	1
100kA		2.8-4	3RV2011-1EA10	131,00	1
100kA		3,5-5	3RV2011-1FA10	132,00	1
100kA		4.5-6.3	3RV2011-1GA10	132,00	1
100kA		5.5-8	3RV2011-1HA10	135,00	1
100kA		7-10	3RV2011-1JA10	146,00	1
100kA		9-12.5	3RV2011-1KA10	146,00	1
55kA		11-16	3RV2011-4AA10	166,00	1
55kA	S0	11-16	3RV2021-4AA10	168,00	1
55kA		14-20	3RV2021-4BA10	173,00	1
55kA		17-22	3RV2021-4CA10	174,00	1
55kA		20-25	3RV2021-4DA10	191,00	1
55kA		23-28	3RV2021-4NA10	310,00	1
55kA		27-32	3RV2021-4EA10	315,00	1
20kA		30-36	3RV2021-4PA10	462,00	1
20kA		34-40	3RV2021-4FA10	497,00	1
65kA	S2	32-40	3RV2031-4UA10	516,00	1
65kA		35-45	3RV2031-4VA10	524,00	1
65kA		42-52	3RV2031-4WA10	535,00	1
65kA		49-59	3RV2031-4XA10	556,00	1
65kA		54-65	3RV2031-4JA10	562,00	1
65kA		62-73	3RV2031-4KA10	572,00	1
65kA		70-80	3RV2031-4RA10	588,00	1
65kA	S3	45-63	3RV2041-4JA10	580,00	1
65kA		57-75	3RV2041-4KA10	600,00	1
65kA		65-84	3RV2041-4RA10	640,00	1
65kA		75-93	3RV2041-4YA10	650,00	1
65kA		80-100	3RV2041-4MA10	690,00	1

Malzeme Cinsi	Sipariş No	Birim Fiyatı TL	Min. Sipariş Adedi
---------------	------------	-----------------	--------------------

YENİ NESİL SIRIUS MOTOR KORUMA ŞALTERLERİNE MONTE EDİLEBİLEN AKSESUARLAR



3RV2901-1D

Yardımcı kontak, üstten yatay montajlı (1C/0)\*  
(1NO+1NC)  
Yandan montajlı, vidalı (1NO+1NC)  
Yandan montajlı, vidalı (2NO)

3RV2901-1D	15,60	1
3RV2901-1E	17,50	1
3RV2901-1A	17,50	1
3RV2901-1B	17,50	1



3RV2901-1E

Aşırı akım ve kısa devre ihbarı için alarm şalteri (2NO+2NC)

3RV2921-1M	43,00	1
------------	-------	---



3RV2902-1AP0

Düşük gerilim bobini AC 230 V  
DC 24 V

3RV2902-1AP0	57,00	1
3RV2902-1AB4	57,00	1

Açtırma bobini AC 210... 240 V  
DC 24 V

3RV2902-1DP0	57,00	1
3RV2902-1DB0	57,00	1

S00 Kontaktör-S00/S0 Güç şalteri ara bağlantı parçası  
S0 Kontaktör-S00/S0 Güç şalteri ara bağlantı parçası, AC kullanım  
S0 Kontaktör-S00/S0 Güç şalteri ara bağlantı parçası, DC kullanım  
Kapı tahrik mekanizması 130 mm siyah  
Kapı tahrik mekanizması 130 mm kırmızı / sarı

3RA1921-1DA00	11,10	1
3RA2921-1AA00	11,10	1
3RA2921-1BA00	11,10	1
3RV2926-0B	107,00	1
3RV2926-0C	131,00	1



3RV2926-0B

Plastik muhafaza kutusu, 54 mm genişlik, siyah  
Plastik muhafaza kutusu, 72 mm genişlik, siyah  
Plastik muhafaza kutusu, 54 mm genişlik, acil stop  
Plastik muhafaza kutusu, 72 mm genişlik, acil stop  
5 şalter için 3 fazlı bara bağlantı parçası boy S00, SO 45 mm  
5 şalter için 3 fazlı bara bağlantı parçası boy S00, SO 55 mm  
4 şalter için 3 fazlı bara bağlantı parçası boy S2

3RV1923-1CA00	44,00	1
3RV1923-1DA00	45,00	1
3RV1923-1FA00	47,00	1
3RV1923-1GA00	51,00	1
3RV1915-1DB	38,00	1
3RV1915-2DB	42,00	1
3RV1935-3C	48,00	1

\*Enversör

3RV2 Motor Koruma Şalteri ve Takılabilen Aksesuarlar

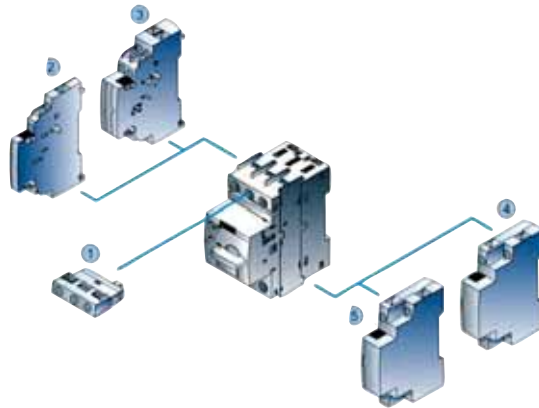

Takılabilen Aksesuarlar

- ① Yatay montajlı yardımcı kontak
- ② Yandan montajlı yardımcı kontak
- ③ Yandan montajlı 4 kontaklı yardımcı kontak
- ④ Açtırma rölesi
- ⑤ Düşük gerilim rölesi

3RT2 Kontaktör ve Takılabilen Aksesuarlar

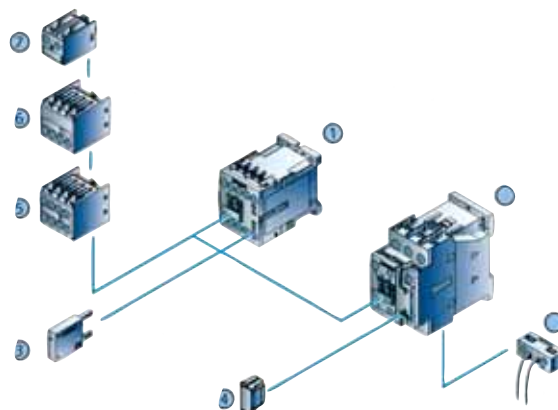

Takılabilen Aksesuarlar

- ① Kontaktör Boy S00
- ② Kontaktör Boy SO
- ③ Düşük gerilim sınırlama Ledli/Ledsiz Boy S00
- ④ Düşük gerilim sınırlama Ledli/Ledsiz Boy SO
- ⑤ 4 kutuplu yardımcı kontak
- ⑥ 2 kutuplu yardımcı kontak
- ⑦ 1 kutuplu yardımcı kontak
- ⑧ Bobin bağlantı modülü

Malzeme Cinsi	Boy	Termik Ayar Sahası (A)	Sipariş No (Raya Montajlı)	Birim Fiyatı TL	Sipariş No (Kontaktöre Direk Montajlı)	Birim Fiyatı TL	Min. Sipariş Adedi
---------------	-----	------------------------	----------------------------	-----------------	--	-----------------	--------------------

**YENİ NESİL SIRIUS TERMİK RÖLELER** Vida Bağlantılı



3RU2...-  
Raya  
montajlı tip

- Faz korumalı, 60°C pano içi sıcaklığa uygun

- El ve otomatik konumlu,

- 1NO+1NC yardımcı kontaklı

- Şalt pozisyon göstergeli  
- Stop ve test butonlu



3RU2126...  
Kontaktöre  
montajlı tip



3RU2136...  
Kontaktöre  
montajlı tip



3RU2146...

**YENİ**

S00	0.22-0.32	3RU2116-0DB1	104,00	3RU2116-0DB0	99,00	1
	0.28-0.4	3RU2116-0EB1	104,00	3RU2116-0EB0	99,00	1
	0.35-0.5	3RU2116-0FB1	104,00	3RU2116-0FB0	99,00	1
	0.43-0.63	3RU2116-0GB1	104,00	3RU2116-0GB0	99,00	1
	0.55-0.8	3RU2116-0HB1	104,00	3RU2116-0HB0	99,00	1
	0.7-1	3RU2116-0JB1	104,00	3RU2116-0JB0	99,00	1
	0.9-1.25	3RU2116-0KB1	104,00	3RU2116-0KB0	99,00	1
	1.1-1.6	3RU2116-1AB1	104,00	3RU2116-1AB0	99,00	1
	1.4-2	3RU2116-1BB1	104,00	3RU2116-1BB0	99,00	1
	1.8-2.5	3RU2116-1CB1	104,00	3RU2116-1CB0	99,00	1
	2.2-3.2	3RU2116-1DB1	104,00	3RU2116-1DB0	99,00	1
	2.8-4	3RU2116-1EB1	104,00	3RU2116-1EB0	99,00	1
	3.5-5	3RU2116-1FB1	104,00	3RU2116-1FB0	99,00	1
	4.5-6.3	3RU2116-1GB1	104,00	3RU2116-1GB0	99,00	1
	5.5-8	3RU2116-1HB1	104,00	3RU2116-1HB0	99,00	1
	7-10	3RU2116-1JB1	104,00	3RU2116-1JB0	99,00	1
	9-12.5	3RU2116-1KB1	104,00	3RU2116-1KB0	99,00	1
	11-16	3RU2116-4AB1	104,00	3RU2116-4AB0	99,00	1
	14-20	3RU2126-4BB1	136,00	3RU2126-4BB0	128,00	1
	17-22	3RU2126-4CB1	136,00	3RU2126-4CB0	128,00	1
	20-25	3RU2126-4DB1	136,00	3RU2126-4DB0	128,00	1
S0	23-28	3RU2126-4NB1	163,00	3RU2126-4NB0	155,00	1
	27-32	3RU2126-4EB1	168,00	3RU2126-4EB0	160,00	1
	30-36	3RU2126-4PB1	168,00	3RU2126-4PB0	160,00	1
	34-40	3RU2126-4FB1	168,00	3RU2126-4FB0	160,00	1
	28-40	3RU2136-4FB1	260,00	3RU2136-4FB0	210,00	1
	36-45	3RU2136-4GB1	260,00	3RU2136-4GB0	210,00	1
	40-50	3RU2136-4HB1	310,00	3RU2136-4HB0	255,00	1
	47-57	3RU2136-4QB1	310,00	3RU2136-4QB0	255,00	1
S2	54-65	3RU2136-4JB1	310,00	3RU2136-4JB0	255,00	1
	62-73	3RU2136-4KB1	310,00	3RU2136-4KB0	255,00	1
	70-80	3RU2136-4RB1	360,00	3RU2136-4RB0	290,00	1
S3	57-75	3RU2146-4KB1	400,00	3RU2146-4KB0	350,00	1
	70-90	3RU2146-4LB1	410,00	3RU2146-4LB0	360,00	1
	80-10	3RU2146-4MB1	495,00	3RU2146-4MB0	445,00	1

Malzeme Cinsi	Boy	Termik Ayar Sahası (A)	Sipariş No (Vida Bağlantılı)	Birim Fiyatı TL	Min. Sipariş Adedi
---------------	-----	------------------------	------------------------------	-----------------	--------------------



**YENİ NESİL SIRIUS ELEKTRONİK TERMİK RÖLELER** Vida Bağlantılı

- Faz korumalı, 60°C pano içi sıcaklığa uygun  
- 1NO+1NC yardımcı kontaklı  
- Stop ve test butonlu

S00	0.1-0.4	3RB3016-1RB0	275,00	1
	0.32-1.25	3RB3016-1NB0	275,00	1
	1-4	3RB3016-1PB0	275,00	1
	3-12	3RB3016-1SB0	275,00	1
	4-16	3RB3016-1TB0	275,00	1
S0	10-40	3RB3026-1VB0	290,00	1



Malzeme Cinsi	Boy	Termik Ayar Sahası (A)	Sipariş No (Vida Bağlantılı)	Birim Fiyatı TL	Min. Sipariş Adedi
---------------	-----	------------------------	------------------------------	-----------------	--------------------



3RR2141-..

**YENİ NESİL SIRIUS AKIM ALGILAMA RÖLESİ**

Vida Bağlantılı

- Analog ayarlı	S00	1.6-16	3RR2141-1AW30	419,00	1
- Analog ayarlı	S0	4-40	3RR2142-1AW30	492,00	1
- Dijital ayarlı	S00	1.6-16	3RR2241-1FW30	791,00	1
- Dijital ayarlı	S0	4-40	3RR2242-1FW30	886,00	1



3RU2916-3AA01

**YENİ NESİL SIRIUS TERMİK RÖLE AKSESUARLARI**

Tek başına raya montaj için	S00	3RU2916-3AA01	35,00	1
montaj parçası	S0	3RU2926-3AA01	42,00	1
	S2	3RU2936-3AA01	52,00	1
	S3	3RU2946-3AA01	57,00	1



3RA2816-0EW20

**YENİ NESİL SIRIUS KONTAKTÖR KOMBİNASYONLARI AKSESUARLARI**

Sağ sol dönüş için bağlantı kiti	S00	3RA2913-2AA1	32,40	1
	S0	3RA2923-2AA1	47,50	1
	S2	3RA2933-2AA1	54,00	1
	S3	3RA2943-2AA1	106,00	1
Yıldız üçgen için bağlantı kiti	S00	3RA2913-2BB1	32,00	1
	S0	3RA2923-2BB1	54,00	1
	S2	3RA2933-2BB1	60,00	1
	S3	3RA2943-2BB1	63,00	1
Yıldız üçgen için soketli fonksiyon modülü AC / DC 24... 240 V, 05...60 sn ayarlı		3RA2816-0EW20	333,00	1



3RA2916-1A

**SERİ BAĞLANTI KONNEKTÖRLERİ (2 Kontaktörü seri bağlamak için)**

S00	3RA2916-1A	27,00	1
S0	3RA2926-1A	29,00	1
S2	3RA2936-1A	36,00	1

**PLC'DEN KONTROL İÇİN COUPLING LINK MODÜLÜ**

Direk bobine bağlantılı, LED'li entegre varistör	S0	3RA2924-1GP11	111,00	1
Kontaktöre direk montajlı 24 V DC kumanda	S00/S0/S2	3RA2914-1GP11	111,00	1



3RA2912-2H

**MEKANİK KİLİTLEME**

S00	3RA2912-2H	9,70	10
S0	3RA2922-2H	10,80	10
S2,S3	3RA2934-2B	13,00	10



3RA2813-1...

**ELEKTRONİK GECİKMELİ YARDIMCI KONTAK BLOĞU**

AC/DC 24...240 V, 0,05..100sn.	1W	3RA2813-1AW10	173,00	1
(Boy S00, S0, S2, çekmede gecikmeli)	1NO+1NC	3RA2813-1FW10	190,00	1
AC/DC 24...240 V, 0,05..100sn.	1W	3RA2815-1AW10	190,00	1
(Boy S00, S0, S2, düşmede gecikmeli)	1NO+1NC	3RA2815-1FW10	208,00	1



3RA2926-2...

**PNÖMATİK ZAMAN RÖLESİ BLOĞU (Boy S0 kontaktör için)**

Çekmede gecikmeli 1NO+1NC kontaklı	0,1..30sn.	3RT2926-2PA01	188,00	1
	1...60sn.	3RT2926-2PA11	188,00	1
Düşmede gecikmeli 1NO+1NC kontaklı	0,1..30sn.	3RT2926-2PA01	200,00	1
	1...60sn.	3RT2926-2PA11	200,00	1

Malzeme Cinsi	Anma Gücü (kW) <sup>(1)</sup>	Anma Akımı (A) <sup>(1)</sup>	Akım İle (A) <sup>(2)</sup>	Kontakt NO NC	Sipariş No	Birim Fiyatı TL	Min. Sipariş Adedi
---------------	-------------------------------	-------------------------------	-----------------------------	---------------	------------	-----------------	--------------------

**KONTAKTÖRLER**

**Üç fazlı güç kontaktörleri, AC 230V bobinli**

Boy 0	4	9	21	1 -	3TF4010-0APO	82,00	1
Boy 0	4	9	21	- 1	3TF4001-0APO	82,00	1
Boy 0	4	9	21	1 1	3TF4011-0APO	90,00	1
Boy 0	4	9	21	2 2	3TF4022-0APO	106,00	1
Boy 0	5.5	12	21	1 -	3TF4110-0APO	89,00	1
Boy 0	5.5	12	21	- 1	3TF4101-0APO	89,00	1
Boy 0	5.5	12	21	1 1	3TF4111-0APO	97,00	1
Boy 0	5.5	12	21	2 2	3TF4122-0APO	113,00	1
Boy 1	7.5	16	32	1 -	3TF4210-0APO	114,00	1
Boy 1	7.5	16	32	2 -	3TF4220-0APO	122,00	1
Boy 1	7.5	16	32	1 1	3TF4211-0APO	122,00	1
Boy 1	7.5	16	32	2 2	3TF4222-0APO	138,00	1
Boy 1	11	22	32	1 -	3TF4310-0APO	155,00	1
Boy 1	11	22	32	2 -	3TF4320-0APO	163,00	1
Boy 1	11	22	32	1 1	3TF4311-0APO	163,00	1
Boy 1	11	22	32	2 2	3TF4322-0APO	179,00	1
Boy 2	15	32	65	2 2	3TF4422-0APO	243,00	1
Boy 2	18.5	40	65	2 2	3TF4522-0APO	300,00	1
Boy 3	22	45	90	2 2	3TF4622-0APO	415,00	1
Boy 3	30.5	63	100	2 2	3TF4722-0APO	577,00	1
Boy 4	37	75	120	2 2	3TF4822-0APO	656,00	1
Boy 4	45	85	120	2 2	3TF4922-0APO	793,00	1
Boy 6	55	110	170	2 2	3TF5022-0APO-ZA01	1.200,00	1
Boy 6	75	140	170	2 2	3TF5122-0APO	1.337,00	1
Boy 8	90	170	230	2 2	3TF5222-0APO	1.739,00	1
Boy 8	110	205	240	2 2	3TF5322-0APO	1.810,00	1
Boy 10	132	250	325	2 2	3TF5422-0APO	3.366,00	1
Boy 10	160	300	325	2 2	3TF5522-0APO	3.672,00	1
Boy 12	215	400	425	2 2	3TF5622-0APO	4.580,00	1
Boy 12	250	475	600	2 2	3TF5722-OCM7	7.375,00	1
Boy 14	335	630	700	4 4	3TF6844-OCM7	8.875,00	1
Boy 14	450	820	910	4 4	3TF6944-OCM7	13.140,00	1



3TF40 ve 3TF41



3TF46



3TF50



3TF68

**Frekans konvertörlü uygulamalar için**

Boy 14	335	630	700	3 3	3TF6833-1QL7	10.430,00	1
--------	-----	-----	-----	-----	--------------	-----------	---

(1) AC-2 ve AC-3 kullanma kategorisinde anma gücü (400V / 50Hz 'de asenkron motor gücü ve anma akımı)

(2) İle „AC1 'de 40 °C, muhit sıcaklığında, 690V işletme gerilimine kadar kontaktörün anahtarlama yapabileceği azami akım değeridir.

Değişik yardımcı kontaklı kontaktörler için satış birimlerimizle görüşülmesini rica ederiz.

3TF Serisi Değişik AC/DC bobin istenen kontaktörlerin sipariş numaralarının son 4 hanesi aşağıdaki tabloya göre doldurulacaktır.

	AC	DC
24 V	OABO	OBB4
48 V	OAHO	OBW4
110 V	OAF0	OBF4
230 V	OAP0	OBM4
400 V	OAV0	-

Malzeme Cinsi	Anma Gücü <sup>(1)</sup> (kW)	Anma Akımı <sup>(1)</sup> (A)	Akım Ie <sup>(2)</sup> (A)	Kontakt NO NC	Sipariş No	Birim Fiyatı TL	Min. Sipariş Adedi
---------------	-------------------------------	-------------------------------	----------------------------	---------------	------------	-----------------	--------------------

**SIRIUS KONTAKTÖRLER**

**AC Kontaktörler (Bobin Gerilimi 230V AC) SIRIUS KONTAKTÖRLER** Vida Bağlantılı

NOT: 55kW'a kadar kontaktörlerde sayfa 24'de bulunan Yeni Nesil SIRIUS ürünlerinden seçebilirsiniz.



Boy S00

Boy : S00	3	7	18	1	İLAVE YARDIMCI KONTAKT BLOKLARINI SAYFA 38'DEN SEÇEBİLİRSİNİZ	3RT1015-1AP01	86,00	1
	4	9	22	1		3RT1016-1AP01	97,00	1
	5.5	12	22	1		3RT1017-1AP01	105,00	1
Boy : S0	5.5	12	40			3RT1024-1AP00	109,00	1
	7.5	17	40			3RT1025-1AP00	129,00	1
	11	25	40			3RT1026-1AP00	180,00	1
Boy : S2	15	32	50			3RT1034-1AP00	268,00	1
	18.5	40	60			3RT1035-1AP00	333,00	1
	22	50	60			3RT1036-1AP00	479,00	1
Boy : S3	30	65	100			3RT1044-1AP00	643,00	1
	37	80	120		3RT1045-1AP00	755,00	1	
	45	95	120		3RT1046-1AP00	791,00	1	



Boy S0

**AC Kontaktörler (Bobin Gerilimi 230V AC) 2NO+2NC KONTAKLI** Vida Bağlantılı

Boy : S00	3	7	18	2	2	3RT1015-1AP04-3MA0	106,00	1
	4	9	22	2	2	3RT1016-1AP04-3MA0	119,00	1
	5.5	12	22	2	2	3RT1017-1AP04-3MA0	126,00	1
Boy : S0	5.5	12	40	2	2	3RT1024-1AP04	130,00	1
	7.5	17	40	2	2	3RT1025-1AP04	143,00	1
	11	25	40	2	2	3RT1026-1AP04	193,00	1
Boy : S2	15	32	50	2	2	3RT1034-1AP04	287,00	1
	18.5	40	60	2	2	3RT1035-1AP04	343,00	1
	22	50	60	2	2	3RT1036-1AP04	496,00	1
Boy : S3	30	65	100	2	2	3RT1044-1AP04	660,00	1
	37	80	120	2	2	3RT1045-1AP04	771,00	1
	45	95	120	2	2	3RT1046-1AP04	809,00	1



Boy S10

**AC Kontaktörler (Bobin Gerilimi 230V AC /DC) 2NO+2NC KONTAKLI** Vida Bağlantılı

Boy : S6	55	115	160	2	2	3RT1054-1AP36	1.175,00	1
	75	150	185	2	2	3RT1055-6AP36	1.300,00	1
	90	185	215	2	2	3RT1056-6AP36	1.688,00	1
Boy : S10	110	225	275	2	2	3RT1064-6AP36	1.764,00	1
	132	265	330	2	2	3RT1065-6AP36	3.300,00	1
	160	300	330	2	2	3RT1066-6AP36	3.452,00	1
Boy : S12	200	400	430	2	2	3RT1075-6AP36	4.375,00	1
	250	500	610	2	2	3RT1076-6AP36	7.027,00	1



Boy S12

**AC Kontaktörler (Bobin Gerilimi 24V AC) Vida Bağlantılı**

Boy : S00	3	7	18	1	-	3RT1015-1AB01	86,00	1
	3	7	18	-	1	3RT1015-1AB02	86,00	1
	4	9	22	1	-	3RT1016-1AB01	97,00	1
	4	9	22	-	1	3RT1016-1AB02	97,00	1
	5.5	12	22	1	-	3RT1017-1AB01	105,00	1
	5.5	12	22	-	1	3RT1017-1AB02	105,00	1
Boy : S0	7.5	17	40	2	2	3RT1025-1AB04	143,00	1
	7.5	17	40	-	-	3RT1025-1AB00	129,00	1
	11	25	40	2	2	3RT1026-1AB04	193,00	1
Boy : S2	11	25	40	-	-	3RT1026-1AB00	180,00	1
	15	32	50	2	2	3RT1034-1AB04	287,00	1
Boy : S3	18.5	40	60	2	2	3RT1035-1AB04	343,00	1
	22	50	60	2	2	3RT1036-1AB04	496,00	1
Boy : S3	30	65	100	2	2	3RT1044-1AB04	660,00	1
	37	80	120	2	2	3RT1045-1AB04	771,00	1
	45	95	120	2	2	3RT1046-1AB04	809,00	1

(1) AC-2 ve AC-3 kullanma kategorisinde anma gücü (380V /50 Hz' de asenkron motor gücü ve anma akımı (2) Ie, AC1'de 40° C, muhit sıcaklığında, 690V işletme gerilimine kadar kontaktörlerin anahtarlama yapabileceği azami akım değeridir.\* Değişik yardımcı kontaklı ve bobin gerilimli kontaktörler için satış birimimizle görüşünüz.

Boy	Anma Gücü <sup>(1)</sup> (kW)	Anma Akımı <sup>(1)</sup> (A)	Akım Ie <sup>(2)</sup> (A)	Kontak NO NC	Sipariş No	Birim Fiyatı TL	Min. Sipariş Adedi
-----	----------------------------------	----------------------------------	-------------------------------	--------------	------------	-----------------	--------------------

**KONTAKTÖRLER**

**ÜÇ FAZLI GÜÇ KONTAKTÖRLERİ, DC 24V BOBİNLİ SIRIUS SERİSİ**

Vida Bağlantılı

NOT: 55kW'a kadar kontaktörlerde sayfa 24'de bulunan Yeni Nesil SIRIUS ürünlerinden seçebilirsiniz.



Boy S00



Boy S0



Boy S10



3TF40 ve 3TF41



3RT23...



3TK13...

Boy : S00	3	7	18	-	1	3RT1015-1BB42	111,00	1
	4	9	22	-	1	3RT1016-1BB42	130,00	1
	5.5	12	22	-	1	3RT1017-1BB42	144,00	1
Boy : S0	3	7	18	1		3RT1015-1BB41	111,00	1
	4	9	22	1		3RT1016-1BB41	130,00	1
	5.5	12	22	1		3RT1017-1BB41	144,00	1
Boy : S2	7.5	17	40			3RT1025-1BB40	192,00	1
	11	25	40			3RT1026-1BB40	262,00	1
	15	32	50			3RT1034-1BB40	361,00	1
Boy : S3	18.5	40	60			3RT1035-1BB40	479,00	1
	22	50	60			3RT1036-1BB40	630,00	1
	30	65	100			3RT1044-1BB40	892,00	1
	37	80	120			3RT1045-1BB40	1.023,00	1
	45	95	120			3RT1046-1BB40	1.145,00	1

İLAVE YARDIMCI KONTAK BLOKLARINI  
SAYFA 38'DEN SEÇEBİLİRSİNİZ

**ÜÇ FAZLI GÜÇ KONTAKTÖRLERİ, AC/ DC 24V BOBİNLİ SIRIUS SERİSİ**

Vida Bağlantılı

Boy : S6	55	115	160	2	2	3RT1054-1AB36	1.430,00	1
	75	150	185	2	2	3RT1055-6AB36	1.591,00	1
	90	185	215	2	2	3RT1056-6AB36	2.101,00	1
Boy : S10	110	225	275	2	2	3RT1064-6AB36	2.194,00	1
	132	265	330	2	2	3RT1065-6AB36	4.069,00	1
Boy : S12	160	300	330	2	2	3RT1066-6AB36	4.295,00	1
	200	400	430	2	2	3RT1075-6AB36	5.530,00	1
	250	500	610	2	2	3RT1076-6AB36	8.295,00	1

**AC KONTAKTÖRLER (Bobin Gerilimi 24 V DC) SIRIUS SERİSİ**

Cage Clamp

Boy : S00	4	9	22	1	-	3RT1016-2BB41	130,00	1
-----------	---	---	----	---	---	---------------	--------	---

**ÜÇ FAZLI GÜÇ KONTAKTÖRLERİ, DC 24V BOBİNLİ 3TF SERİSİ**

Boy : 0	4	9	21	1	1	3TF4011-0BB4	157,00	1
Boy : 0	5.5	12	21	1	1	3TF4111-0BB4	166,00	1
Boy : 1	7.5	16	32	1	1	3TF4211-0BB4	189,00	1
Boy : 1	11	22	32	1	1	3TF4311-0BB4	230,00	1

Boy	Anma Gücü (AC1) (kW)	Anma Akımı (AC1) (A)	Sipariş No	Birim Fiyatı TL	Min. Sipariş Adedi
-----	-------------------------	-------------------------	------------	-----------------	--------------------

**DÖRT KUTUPLU GÜÇ KONTAKTÖRLERİ, AC 230V BOBİNLİ SIRIUS SERİSİ**

**YENİ**

S00	12	18	3RT2316-1AP00	68,00	1
S00	14,5	22	3RT2317-1AP00	85,00	1
S0	22	35	3RT2325-1AP00	119,00	1
S0	26	40	3RT2326-1AP00	205,00	1
S0	33	50	3RT2327-1AP00	340,00	1
S2	36	60	3RT2336-1AP00	409,00	1
S2	63	110	3RT2337-1AP00	561,00	1
S3	92	140	3RT1346-1AP00	1.000,00	1
	130	200	3TK1042-0APO	1.650,00	1
	165	250	3TK1142-0APO	2.090,00	1
	195	300	3TK1242-0APO	2.525,00	1
	230	350	3TK1342-0APO	3.800,00	1
	360	550	3TK1442-0APO	5.520,00	1

Malzeme Cinsi	Anma Gücü (kW)	Anma Akımı (A)	Kontakt NO NC	Kumanda Gerilimi AC (V)	Sipariş No	Birim Fiyatı TL	Min. Sipariş Adedi
---------------	----------------	----------------	---------------	-------------------------	------------	-----------------	--------------------

**MİNİ KONTAKTÖRLER 3TG10 (AC)**

Vida montajlı	4	8,4	4 -	24	3TG10 10-0AC2	46,00	10
	4	8,4	4 -	110	3TG10 10-0AG2	46,00	10
	4	8,4	4 -	230/220	3TG10 10-0AL2	46,00	10
	4	8,4	3 1	24	3TG10 01-0AC2	46,00	10
	4	8,4	3 1	110	3TG10 01-0AG2	46,00	10
	4	8,4	3 1	230/220	3TG10 01-0AL2	46,00	10



3TG10..  
(Vida Montajlı)

**MİNİ - KONTAKTÖRLER 3TG10 (DC)**

Vida montajlı	4	8,4	4 -	24	3TG10 10-0BB4	68,00	10
	4	8,4	3 1	24	3TG10 01-0BB4	68,00	10

Malzeme Cinsi	Anma Gücü (kW)	Anma Akımı (A)	Kontakt NO NC	Kumanda Gerilimi (V)	Sipariş No	Birim Fiyatı TL /	Min. Sipariş Adedi
---------------	----------------	----------------	---------------	----------------------	------------	-------------------	--------------------

**3TF2 SERİSİ KONTAKTÖRLER**

Raya montajlı	2,2	5	1 -	230 V AC	3TF2810-0AP0	60,00	1
	2,2	5	- 1		3TF2801-0AP0	60,00	1
	4	9	1 -		3TF2010-0AP0	66,00	1
	4	9	- 1		3TF2001-0AP0	66,00	1
	4	9	1 -	24 V AC	3TF2010-0AB0	66,00	1
	4	9	- 1		3TF2001-0AB0	66,00	1
	2,2	5	1 -	24 V DC	3TF2810-0BB4	74,00	1
	2,2	5	- 1		3TF2801-0BB4	74,00	1
	4	9	1 -		3TF2010-0BB4	80,00	1
	4	9	- 1		3TF2001-0BB4	80,00	1



3TF20..-

**3TF2 SERİSİ KONTAKTÖRLER ÜZERİNE TAKILABİLEN YARDIMCI KONTAK BLOKLARI**

		1 1		3TX4411-2A	20,00	1
		2 2		3TX4422-2A	36,00	1

Malzeme Cinsi	Termik Ayar Sahası (A)	Sipariş No	Birim Fiyatı TL	Min. Sipariş Adedi
---------------	------------------------	------------	-----------------	--------------------

**MİNİ - TERMİK RÖLELER 3UA70 Serisi**

Faz korumalı, çevre sıcaklığına uyumlu, 3TF2 kontaktör üzerine monte edilebilir, stop-reset butonlu, 1NO+1NC montajlı, test butonlu, anahtarlama konum göstergeli	0,1-0,16	3UA7021-0A	125,00	1
	0,16-0,25	3UA7021-0C	125,00	1
	0,25-0,4	3UA7021-0E	125,00	1
	0,4 - 0,63	3UA7021-0G	125,00	1
	0,63 - 1	3UA7021-0J	125,00	1
	1 - 1,6	3UA7021-1A	125,00	1
	1,6 - 2,5	3UA7021-1C	125,00	1
	2,5 - 4	3UA7021-1E	125,00	1
	4 - 6,3	3UA7021-1G	125,00	1
	6,3 - 10	3UA7021-1J	125,00	1



3UA70..-

Malzeme Cinsi	Süreklilik (A)	Kontak NO NC	Sipariş No	Birim Fiyatı TL	Min. Sipariş Adedi
---------------	----------------	--------------	------------	-----------------	--------------------

**3 TH2 SERİSİ YARDIMCI KONTAKTÖRLER**



3TH20...-

220 V AC	4	4 -	3TH2040-OAP0	75,00	1
	4	3 1	3TH2031-OAP0	75,00	1
24 V DC	4	2 2	3TH2022-OAP0	75,00	1
	4	4 -	3TH2040-0BB4	82,00	1
	4	3 1	3TH2031-0BB4	82,00	1
	4	2 2	3TH2022-0BB4	82,00	1

**3 TH SERİSİ YARDIMCI KONTAKTÖRLER**



3TH43...

110 V AC	16	5 5	3TH4355-OAF0	184,00	1
220 V AC	16	5 5	3TH4355-OAP0	184,00	1
	16	2 2	3TH4022-OAP0	85,00	1
	16	4 -	3TH4040-OAP0	85,00	1
	16	3 1	3TH4031-OAP0	85,00	1
	16	1 3	3TH4013-OAP0	85,00	1
	16	- 4	3TH4004-OAP0	85,00	1
	16	4 4	3TH4244-OAP0	103,00	1
	16	7 1	3TH4271-OAP0	103,00	1
	16	6 2	3TH4262-OAP0	103,00	1
	16	5 3	3TH4253-OAP0	103,00	1
24 V DC	16	8 -	3TH4280-OAP0	103,00	1
	16	2 2	3TH4022-0BB4	137,00	1
	16	4 4	3TH4244-0BB4	179,00	1
110 V DC	16	5 5	3TH4355-0BB4	296,00	1
	16	2 2	3TH4022-0BF4	137,00	1
	16	4 4	3TH4244-0BF4	179,00	1
	16	5 5	3TH4355-0BF4	296,00	1

110 V AC bobin gerilimli kontaktörlerin son dört hanesi OAF0 olarak doldurulacaktır. Bu kontaktörlerde fiyatlar aynı tip kontaktörlerde son dört hanesi OAP0 olanlarla aynı olacaktır.

**SIRIUS YARDIMCI KONTAKTÖRLER**

**Yardımcı Kontaktörler BOY S00**

**Vida Bağlantılı**



3RH11..-

230 V AC	4NO	6A	3RH1140 - 1AP00	100,00	1
	3NO-1NC		3RH1131 - 1AP00	100,00	1
	2NO+2NC		3RH1122 - 1AP00	100,00	1
24 V DC	4NO	6A	3RH1140 - 1BB40	116,00	1
	3NO+1NC		3RH1131 - 1BB40	116,00	1
	2NO+2NC		3RH1122 - 1BB40	116,00	1
110 V AC	4NO	6A	3RH1140 - 1AF00	100,00	1
	3NO-1NC		3RH1131 - 1AF00	100,00	1
	2NO+2NC		3RH1122 - 1AF00	100,00	1
110 V DC	4NO	6A	3RH1140 - 1BF40	116,00	1
	3NO-1NC		3RH1131 - 1BF40	116,00	1
	2NO+2NC		3RH1122 - 1BF40	116,00	1
24 V AC	4NO	6A	3RH1140 - 1AB00	100,00	1
	3NO-1NC		3RH1131 - 1AB00	100,00	1
	2NO+2NC		3RH1122 - 1AB00	100,00	1

**Yardımcı Kontaktörler BOY S00**

**Cage Clamp**

230 V AC	4NO	6A	3RH1140 - 2AP00	100,00	1
	3NO-1NC		3RH1131 - 2AP00	100,00	1
	2NO+2NC		3RH1122 - 2AP00	100,00	1
24 V DC	4NO	6A	3RH1140 - 2BB40	116,00	1
	3NO-1NC		3RH1131 - 2BB40	116,00	1
	2NO+2NC		3RH1122 - 2BB40	116,00	1

Değişik bobin gerilimli (AC veya DC) veya değişik yardımcı kontaklı kontaktörler için satış birimlerimizle görüşülmesini rica ederiz.

Malzeme Cinsi	Anma Gerilimi AC (V)	Sipariş No	Birim Fiyatı TL	Min. Sipariş Adedi
---------------	----------------------	------------	-----------------	--------------------

**YEDEK BOBİNLER**



3TY7 443

Boy: 0-1	24	3TY7403-0AB0	24,80	1
3TB40, 3TB41, 3TF40, 3TF41, 3TH40	42	3TY7403-0AD0	24,80	1
3TH42, 3TF30, 3TF31, 3TF32, 3TF33	110	3TY7403-0AF0	24,80	1
3TF42 ve 3TF 43 Kontaktörler için	220	3TY7403-0AM0	24,80	1
	230	3TY7403-0AP0	24,80	1
	380	3TY7403-0AQ0	24,80	1
	500	3TY7403-0AS0	24,80	1
Boy: 2, 3TF34, 35 ve 3TF44, 45 için	220	3TY7443-0AM0	65,00	1
Boy: 3, 3TF46 ve 3TF47 için	220	3TY7463-0AM0	106,00	1
Boy: 4, 3TB47 için	220	3TY6483-0AM0	113,00	1
Boy: 4, 3TF48 ve 3TF49 için	220	3TY7483-0AM0	111,00	1
Boy: 6, 3TF50 ve 3TF51 için	220	3TY7503-0AM0	205,00	1
Boy: 6, 3TB52 için	220	3TY6523-0AM0	244,00	1
Boy: 6, 3TF52 ve 3TF53 için	220	3TY7523-0AM0	228,00	1
Boy: 10, 3TF54 ve 3TF55 için	220	3TY7543-0AM0	464,00	1
Boy: 12, 3TB56 için	220	3TY6563-0AM0	502,00	1
Boy: 12, 3TF56 için	220	3TY7563-0AM0	465,00	1
Boy: 12, 3TF57 için (Elektronik Devresi ile birlikte)	220	3TY7573-0CM7	1.501,00	1
Boy: 14, 3TB58 için (Elektronik Devresi ile birlikte)	220	3TY6583-0AM0	1.826,00	1
Boy: 14, 3TF6844-0CM7 için (Elektronik Devresi ile birlikte)	220	3TY7683-0CM7	1.892,00	1
Boy: 14, 3TF6944-0CM7 için (Elektronik Devresi ile birlikte)	220	3TY7693-0CM7	2.271,00	1



3TY7 483

Malzeme Cinsi	Kumanda Gerilimi AC (V)	Sipariş No	Birim Fiyatı TL	Min. Sipariş Adedi
---------------	-------------------------	------------	-----------------	--------------------

**3TF40/45 AKSESUARLARI**

Varistör elemanı	127-240 V AC / 150-250 V DC	3TX7402-3J	32,00	10
	3TF40-3TF45 / 3TB40-3TB43			
RC elemanı	127-240 V AC / 150-250 V DC	3TX7402-3T	55,00	10
	3TF40-3TF45 / 3TB40-3TB43			

Malzeme Cinsi	Sipariş No	Birim Fiyatı TL	Min. Sipariş Adedi
---------------	------------	-----------------	--------------------

**YEDEK ANA KONTAK TAKIMLARI**



3TY7..0-0A

Boy: 2	3TF44 Kontaktör için
Boy: 2	3TF45 Kontaktör için
Boy: 3	3TF46 Kontaktör için
Boy: 3	3TF47 Kontaktör için
Boy: 4	3TB47 Kontaktör için
Boy: 4	3TF48 Kontaktör için
Boy: 4	3TF49 Kontaktör için
Boy: 6	3TB50 Kontaktör için
Boy: 6	3TF50 Kontaktör için
Boy: 6	3TF51 Kontaktör için
Boy: 8	3TB52 Kontaktör için
Boy: 8	3TF52 Kontaktör için
Boy: 8	3TF53 Kontaktör için
Boy: 10	3TB54 Kontaktör için
Boy: 10	3TF54 Kontaktör için
Boy: 10	3TF55 Kontaktör için
Boy: 12	3TB56 Kontaktör için
Boy: 12	3TF56 Kontaktör için
Boy: 12	3TF57 Kontaktör için
Boy: 14	3TF68 Kontaktör için
Boy: 14	3TF69 Kontaktör için

3TY7 440-0A	121,00	1
3TY7 450-0A	138,00	1
3TY7 460-0A	184,00	1
3TY7 470-0A	210,00	1
3TY6 470-0A	242,00	1
3TY7 480-0A	260,00	1
3TY7 490-0A	324,00	1
3TY6 500-0A	548,00	1
3TY7 500-0A	540,00	1
3TY7 510-0A	555,00	1
3TY6 520-0A	810,00	1
3TY7 520-0A	697,00	1
3TY7 530-0A	810,00	1
3TY6 540-0A	1.155,00	1
3TY7 540-0A	1.084,00	1
3TY7 550-0A	1.337,00	1
3TY6 560-0A	1.876,00	1
3TY7 560-0A	1.830,00	1
3TY7 570-0A	2.090,00	1
3TY7 680-0B	8.035,00	1
3TY7 690-0B	8.345,00	1



3TY7 561-1..

**YEDEK YARDIMCI KONTAKLAR ve MEKANİKİ KİLİTLEME MEKANİZMASI**

Yedek Yardımcı Kontaktlar ; 3TF44/3TF69 için	1. Kontak Sağ-Sol (1NO+1NC) Kontakt Bloğu
Mekaniki Kilitleme Mekanizması	(3TF44-3TF55 için) (3TF56-3TF57 için) (3TF68-3TF69 için)

3TY7 561-1AA00	35,20	1
3TY7 561-1KA00	35,20	1
3TX74 66-1A	156,00	1
3TX75 66-1A	166,00	1
3TX76 86-1A	2.838,00	1





3RT1924-5A.01

Malzeme Cinsi	Anma Gerilimi AC (V)	Sipariş No	Birim Fiyatı TL	Min. Sipariş Adedi
---------------	----------------------	------------	-----------------	--------------------

**SIRIUS KONTAKTÖRLER İÇİN AC YEDEK BOBİNLER**

Boy: S0 Kontaktörler için	24	3RT1924-5AB01	63,00	1
	230	3RT1924-5AP01	63,00	1
Boy: S2 3RT1034-.. Kontaktörler için	24	3RT1934-5AB01	77,00	1
	230	3RT1934-5AP01	77,00	1
Boy: S2 3RT1035- 3RT1036-.. Kontaktörler için	24	3RT1935-5AB01	77,00	1
	230	3RT1935-5AP01	77,00	1
Boy: S3 3RT1044-.. Kontaktörler için	24	3RT1944-5AB01	91,00	1
	230	3RT1944-5AP01	91,00	1
Boy: S3 3RT1045-3RT1046-.. Kontaktörler için	24	3RT1945-5AB01	192,00	1
	230	3RT1945-5AP01	192,00	1

Malzeme Cinsi	Anma Gerilimi DC (V)	Sipariş No	Birim Fiyatı TL	Min. Sipariş Adedi
---------------	----------------------	------------	-----------------	--------------------

**SIRIUS KONTAKTÖRLER İÇİN DC YEDEK BOBİNLER**

Boy: S2 Kontaktörler için	24	3RT1934-5BB41	215,00	1
Boy: S3 Kontaktörler için	24	3RT1944-5BB41	319,00	1



3RT1955-5A

Malzeme Cinsi	Anma Gerilimi AC/DC (V)	Sipariş No	Birim Fiyatı TL	Min. Sipariş Adedi
---------------	-------------------------	------------	-----------------	--------------------

**SIRIUS KONTAKTÖRLER İÇİN AC/DC YEDEK BOBİNLER (Boy S6-S10-S12 için)**

Boy: S6 Kontaktörler için	24	3RT1955-5AB31	302,00	1
Boy: S10 Kontaktörler için	24	3RT1965-5AB31	371,00	1
Boy: S12 Kontaktörler için	24	3RT1966-5AB31	397,00	1

**SIRIUS KONTAKTÖRLER İÇİN AC/DC YEDEK BOBİNLER (Boy S6-S10-S12 için)**

Boy: S6 Kontaktörler için	230	3RT1955-5AP31	302,00	1
Boy: S10 Kontaktörler için	230	3RT1965-5AP31	371,00	1
Boy: S12 Kontaktörler için	230	3RT1975-5AP31	397,00	1

Malzeme Cinsi	Sipariş No	Birim Fiyatı TL	Min. Sipariş Adedi
---------------	------------	-----------------	--------------------

**SIRIUS KONTAKTÖRLER İÇİN YEDEK ANA KONTAK TAKIMLARI**

Boy: S2 3RT1034-.. Kontaktörler için	3RT1934-6A	173,00	1
Boy: S2 3RT1035-.. Kontaktörler için	3RT1935-6A	203,00	1
Boy: S2 3RT1036-.. Kontaktörler için	3RT1936-6A	285,00	1
Boy: S3 3RT1044-.. Kontaktörler için	3RT1944-6A	319,00	1
Boy: S3 3RT1045-.. Kontaktörler için	3RT1945-6A	371,00	1
Boy: S3 3RT1046-.. Kontaktörler için	3RT1946-6A	490,00	1
Boy: S6 3RT1054-.. Kontaktörler için	3RT1954-6A	619,00	1
Boy: S6 3RT1055-.. Kontaktörler için	3RT1955-6A	806,00	1
Boy: S6 3RT1056-.. Kontaktörler için	3RT1956-6A	997,00	1
Boy: S10 3RT1064-.. Kontaktörler için	3RT1964-6A	1.295,00	1
Boy: S10 3RT1065-.. Kontaktörler için	3RT1965-6A	1.535,00	1
Boy: S10 3RT1066-.. Kontaktörler için	3RT1966-6A	1.905,00	1
Boy: S12 3RT1075-.. Kontaktörler için	3RT1975-6A	2.150,00	1
Boy: S12 3RT1076-.. Kontaktörler için	3RT1976-6A	2.520,00	1

Malzeme Cinsi	Kontak NO NC	Sipariş No	Birim Fiyatı TL	Min. Sipariş Adedi
---------------	--------------	------------	-----------------	--------------------

**YARDIMCI KONTAK BLOKLARI**



3RH1921-1CA..

**Kontaktör ve Yardımcı Kontaktör Üzerine Takılabilen Tipler\***

Vida Bağlantılı

(Kontak numaralandırması DIN 50005'e göre)

Boy : S00	Kontak	Sipariş No	Birim Fiyatı TL	Min. Sipariş Adedi
	1NO-1NC	3RH1911-1LA11	20,40	1
	2NO	3RH1911-1FA20	20,40	1
	1NO-1NC	3RH1911-1FA11	20,40	1
	2NC	3RH1911-1FA02	20,40	1
	4NO	3RH1911-1FA40	29,40	1
	3NO+1NC	3RH1911-1FA31	29,40	1
	2NO+2NC	3RH1911-1FA22	29,40	1
Boy : S0-S12	Kontak	Sipariş No	Birim Fiyatı TL	Min. Sipariş Adedi
	1NO+1NC	3RH1921-1LA11	21,00	1
	2NO+2NC	3RH1921-1FA22	29,40	1
	1NO	3RH1921-1CA10	14,70	1
	1NC	3RH1921-1CA01	14,70	1
	3NO+1NC	3RH1921-1FA31	29,40	1
	4NO	3RH1921-1FA40	29,40	1

\* : Cage clamp bağlantılı yardımcı kontak bloklarında sipariş numarasının 8. hanesi 2 olarak düzeltilmelidir.



3RH1911-2HA..

**Kontaktörlere Yandan Monte Edilebilen Tipler**

Vida Bağlantılı

(Kontak numaralandırması DIN 50005'e göre)

Boy : S0-S12	Kontak	6A	Sipariş No	Birim Fiyatı TL	Min. Sipariş Adedi
	2NO		3RH1921-1EA20	14,70	1
	1NO+1NC		3RH1921-1EA11	14,70	1
	2NC		3RH1921-1EA02	14,70	1



3RH1921-2CA..

**Kontaktörlere Önden Monte Edilebilen Tipler**

Vida Bağlantılı

(Kontak numaralandırması DIN 50012'ye göre)

Boy : S00	Kontak	6A	Sipariş No	Birim Fiyatı TL	Min. Sipariş Adedi
	1NC		3RH1911-1HA01	14,70	1
	1NO-2NC		3RH1911-1HA12	23,80	1
	1NO+3NC		3RH1911-1HA13	29,40	1
	2NO-2NC		3RH1911-1HA22	29,40	1

\* : Cage clamp bağlantılı yardımcı kontak bloklarında sipariş numarasının 8. hanesi 2 olarak düzeltilmelidir.

Malzeme Cinsi	Sipariş No	Birim Fiyatı TL	Min. Sipariş Adedi
---------------	------------	-----------------	--------------------

**SIRIUS KONTAKTÖRLER ve YARDIMCI KONTAKTÖRLER ÜZERİNE TAKILABİLEN AKSESUARLAR**



3RT1936-1C..

Varistör	Boy : S00	AC 24-48V / DC 24-70V	3RT1916-1BB00	22,60	1
		AC 127-240V/DC 150-250V	3RT1916-1BD00	22,60	1
		AC 48-127V / DC 70-150V	3RT1916-1BC00	22,60	1
RC Eleman	Boy : S00	AC 24-48V / DC 24-70V	3RT1916-1CB00	22,60	1
		AC 127-240V/DC 150-250V	3RT1916-1CD00	22,60	1
		AC 48-127V / DC 70-150V	3RT1916-1CC00	22,60	1
Varistör	Boy : S0	AC 127-240V/DC 150-250V	3RT1926-1BD00	30,50	1
		AC 24-48V / DC 24-30V	3RT1926-1BB00	30,50	1
RC Eleman	Boy : S0	AC 127-240V/DC 150-250V	3RT1926-1CD00	27,00	1
		AC 24-48V / DC 24-30V	3RT1926-1CB00	25,00	1
	Boy : S2-S3	AC 127-240V/DC 150-250V	3RT1936-1CD00	39,00	1
Diyot	Boy : S00	DC 12-250 V	3RT1916-1DG00	22,60	1

Malzeme Cinsi	Sipariş No	Birim Fiyatı TL	Min. Sipariş Adedi
---------------	------------	-----------------	--------------------



3RA1933-2A

**SIRIUS KONTAKTÖRLER İÇİN KİLİTLEME TAKIMI (YILDIZ ÜÇGEN KULLANIM İÇİN)**

(Elektriksel bara bağlantı parçası ve yıldız köprüsü dahil) Boy: S00'da mek. kilitleme dahildir.	Boy: S00	3RA1913-2B	40,00	1
	Boy: S0	3RA1923-2B	69,00	1
	Boy: S2	3RA1933-2B	122,00	1
	Boy: S3	3RA1943-2B	141,00	1

**SIRIUS KONTAKTÖRLER İÇİN KİLİTLEME TAKIMI (ENVERSÖR KULLANIM İÇİN)**



3RA1924-1A

(Elektriksel bara bağlantı parçası ve yıldız köprüsü dahil.) Mekanik kilitleme ayrıca seçilecektir.) Boy: S00'da mek. kilitleme dahildir.	Boy: S00	3RA1913-2A	34,00	1
	Boy: S0	3RA1923-2A	57,00	1
	Boy: S2	3RA1933-2A	129,00	1
	Boy: S3	3RA1943-2A	219,00	1

**SIRIUS KONTAKTÖRLER İÇİN MEKANİK KİLİTLEME (ENVERSÖR KULLANIM İÇİN)**

Önden takılan mekanik kilitleme	Boy: S0,S2,S3	3RA1924-1A	50,00	1
Yandan takılan mekanik kilitleme	Boy: S0,S2,S3	3RA1924-2B	59,00	1
Yandan takılan mekanik kilitleme	Boy: S6,S10,S12	3RA1954-2A	128,00	1

S6, S10, S12 boylarına takılabilen aksesuarlar için satış birimlerimize danışınız.

Malzeme Cinsi	Zaman Ayar Sahası	Sipariş No	Birim Fiyatı TL	Min. Sipariş Adedi
---------------	-------------------	------------	-----------------	--------------------

**SIRIUS KONTAKTÖRLERİN BOBİNİNE ADAPTE EDİLEN ELEKTRONİK ZAMAN RÖLELERİ**



3RT1926-2C..

Çekmede gecikmeli	Boy: S00	0.05 - 1 s	3RT1916-2CH11	168,00	1
		0.5 - 10 s	3RT1916-2CH21	168,00	1
		5 - 100 s	3RT1916-2CH31	171,00	1
Yrd. ger. düşmede gecikme	Boy: S00	0.05 - 1 s	3RT1916-2DH11	199,00	1
		0.5 - 10 s	3RT1916-2DH21	199,00	1
		5 - 100 s	3RT1916-2DH31	202,00	1
Çekmede gecikmeli	Boy: S0-S3	0.05 - 1 s	3RT1926-2CH11	149,00	1
		0.5 - 10 s	3RT1926-2CH21	149,00	1
		5 - 100 s	3RT1926-2CH31	152,00	1
Yrd. ger. düşmede gecikme	Boy: S0-S3	0.05 - 1 s	3RT1926-2DH11	199,00	1
		0.5 - 10 s	3RT1926-2DH21	199,00	1
		5 - 100 s	3RT1926-2DH31	199,00	1
Yıldız üçgen	Boy: S0-S3	1.5-30 s	3RT1926-2GD51	199,00	1

Malzeme Cinsi	Boy	Termik Ayar Sahası (A)	Sipariş No	Birim Fiyatı TL	Min. Sipariş Adedi
---------------	-----	------------------------	------------	-----------------	--------------------

TERMİK RÖLELER

3UA5 Serisi



3UA59

Faz korumalı, çevre sıcaklığına uyumlu, el ve otomatik konumlu, kontaktör tipine bağlı olmadan ayrı ve raya montaja uygun

Boy:0-4	0.25-0.4	3UA5900-0E	111,00	1
	0.4-0.63	3UA5900-0G	111,00	1
	0.63-1	3UA5900-0J	111,00	1
	1-1.6	3UA5900-1A	111,00	1
	1.6-2.5	3UA5900-1C	111,00	1
	2.5-4	3UA5900-1E	111,00	1
	4-6.3	3UA5900-1G	111,00	1
	6.3-10	3UA5900-1J	111,00	1
	10-16	3UA5900-2A	111,00	1
	16-25	3UA5900-2C	111,00	1
	25-40	3UA5900-2E	161,00	1
	40-57	3UA5900-2T	161,00	1
	50-63	3UA5900-2P	161,00	1



3UA50

Faz korumalı, çevre sıcaklığına uyumlu, el ve otomatik konumlu, kontaktör üzerine montaja uygun (3TB40 / 3TB41) (3TF30 / 3TF31) (3TF40 / 3TF41)

Boy:0	0.1-0.16	3UA5000-0A	103,00	1
	0.16-0.25	3UA5000-0C	103,00	1
	0.25-0.4	3UA5000-0E	103,00	1
	0.4-0.63	3UA5000-0G	103,00	1
	0.63-1	3UA5000-0J	103,00	1
	1-1.6	3UA5000-1A	103,00	1
	1.6-2.5	3UA5000-1C	103,00	1
	2.5-4	3UA5000-1E	103,00	1
	4-6.3	3UA5000-1G	103,00	1
	6.3-10	3UA5000-1J	103,00	1
	8-12.5	3UA5000-1K	103,00	1
	10-14.5	3UA5000-2S	103,00	1



3UA52

Faz korumalı, çevre sıcaklığına uyumlu, el ve otomatik konumlu, kontaktör üzerine montaja uygun (3TB42 / 3TB43) (3TF32 / 3TF33) (3TF42 / 3TF43)

Boy:1	0.25-0.4	3UA5200-0E	103,00	1
	0.4-0.63	3UA5200-0G	103,00	1
	0.63-1	3UA5200-0J	103,00	1
	1-1.6	3UA5200-1A	103,00	1
	1.6-2.5	3UA5200-1C	103,00	1
	2.5-4	3UA5200-1E	103,00	1
	4-6.3	3UA5200-1G	103,00	1
	6.3-10	3UA5200-1J	103,00	1
	10-16	3UA5200-2A	103,00	1
	12.5-20	3UA5200-2B	103,00	1
	16.25	3UA5200-2C	103,00	1



3UA55

Faz korumalı, çevre sıcaklığına uyumlu, el ve otomatik konumlu, kontaktör üzerine montaja uygun (3TF34 / 3TF35) (3TF44 / 3TF45)

Boy:2	2.5-4	3UA5500-1E	119,00	1
	4-6.3	3UA5500-1G	119,00	1
	6.3-10	3UA5500-1J	119,00	1
	10-16	3UA5500-2A	119,00	1
	16-25	3UA5500-2C	134,00	1
	20-32	3UA5500-2D	134,00	1
	25-36	3UA5500-2Q	145,00	1
	32-40	3UA5500-2R	145,00	1
	36-45	3UA5500-8M	152,00	1

Malzeme Cinsi	Boy	Termik Ayar Sahası (A)	Sipariş No	Birim Fiyatı TL	Min. Sipariş Adedi
---------------	-----	------------------------	------------	-----------------	--------------------

**TERMİK RÖLELER**



3UA58

**3UA58 Serisi**

Faz korumalı, çevre sıcaklığına uyumlu, el ve otomatik konumlu, kontaktör üzerine montaja uygun (3TF46, 47, 48, 49)

Boy	Termik Ayar Sahası (A)	Sipariş No	Birim Fiyatı TL	Min. Sipariş Adedi
Boy:3-4	32-50	3UA5800-2F	320,00	1
	40-57	3UA5800-2T	320,00	1
	50-63	3UA5800-2P	327,00	1
	63-80	3UA5800-2U	336,00	1
	70-88	3UA5800-8W	344,00	1

**3UA6 Serisi**

Faz korumalı, çevre sıcaklığına uyumlu, el ve otomatik konumlu, kontaktör üzerine ve kontaktör tipine bağlı olmadan ayrı montaj içindir.

Boy	Termik Ayar Sahası (A)	Sipariş No	Birim Fiyatı TL	Min. Sipariş Adedi	
Boy:6-8	55-80	3UA6201-2H	388,00	1	
	80-110	3UA6201-2X	425,00	1	
	14	80-110	3UA6001-2X*	425,00	1
	110-135	3UA6201-3J	547,00	1	
	120-150	3UA6101-3K-1**	554,00	1	
	135-160	3UA6201-3L	568,00	1	
	150-180	3UA6201-3M	634,00	1	
	160-250	3UA6600-3C	673,00	1	
	200-320	3UA6600-3D	818,00	1	
	250-400	3UA6600-3E	845,00	1	
320-500	320-500	3UA6800-3F	1.163,00	1	
	400-630	3UA6800-3G	1.520,00	1	

\* Sadece 3TF50 üzerine takılabilir.

\*\* Sadece 3TF51 üzerine takılabilir.



3UA61,3UA62

**3UW1 Serisi**

Çevre sıcaklığına uyumlu, kontaktör üzerine montaja uygun (3TB40 / 3TB41) (3TF30 / 3TF31) (3TF40 / 3TF41)

Boy	Termik Ayar Sahası (A)	Sipariş No	Birim Fiyatı TL	Min. Sipariş Adedi	
Boy:0	0.25-0.4	3UW1001-0E	93,50	1	
	0.4-0.63	3UW1001-0G	93,50	1	
	0.63-1	3UW1001-0J	93,50	1	
	1-1.6	3UW1001-1A	93,50	1	
	1.6-2.5	3UW1001-1C	93,50	1	
	2.5-4	3UW1001-1E	93,50	1	
	4-6.3	3UW1001-1G	93,50	1	
	6.3-10	3UW1001-1J	93,50	1	
	8-12.5	3UW1001-1K	93,50	1	
	10-14.5	3UW1001-2S	93,50	1	
	Boy:1	4-6.3	3UW1301-1G	94,50	1
		6.3-10	3UW1301-1J	94,50	1
		10-16	3UW1301-2A	94,50	1
16-25		3UW1301-2C	94,50	1	



3UW10

**3RB2/3 ELEKTRONİK AŞIRI AKIM RÖLESİ SIRIUS**

YENİ

- Class 10 Çalışma Sınıfı  
- 1NO+1NC yar. kontak  
- Test fonksiyonu  
- El/otomatik, uzaktan reset  
- Konum Göstergesi  
- Kendinden beslemeli  
- Faz düşmesine ve fazdaki asimetriye karşı duyarlı  
- Aynı boy kontaktörlere direkt montajlı  
- Raya montaj için termik röle bağlantı parçası kullanılmalıdır.

Sipariş No	Termik Ayar Sahası (A)	Sipariş No	Birim Fiyatı TL	Min. Sipariş Adedi
S00	0,32-1,25	3RB3016-1NB0	275,00	1
S00	1-4	3RB3016-1PB0	275,00	1
S00	3-12	3RB3016-1SB0	275,00	1
S0	6-25	3RB3026-1QB0	275,00	1
S2	12.5-50	3RB3036-1UB0	344,00	1
S2	20-80	3RB3036-1WB0	450,00	1
S6	50-200	3RB2056-1FC2	752,00	1
S10/12	55-250	3RB2066-1GC2	804,00	1
S10/12	160-630	3RB2066-1MC2	1.491,00	1

3RB3016-1...



3RB20..-

Malzeme Cinsi	Boy	Termik Ayar Sahası (A)	Sipariş No	Birim Fiyatı TL	Min. Sipariş Adedi
---------------	-----	------------------------	------------	-----------------	--------------------

**ELEKTRONİK AŞIRI AKIM RÖLESİ 3RB29**



3RB29...-



3RB2283-4AA1

Malzeme Cinsi	Boy	Termik Ayar Sahası (A)	Sipariş No	Birim Fiyatı TL	Min. Sipariş Adedi
Akım algılama modülleri	S00/S0	0.3...3	3RB2906-2BG1	456,00	1
	S00/S0	2.4...25	3RB2906-2DG1	462,00	1
	S2/S3	10...100	3RB2906-2JG1	502,00	1
	S6	20...200	3RB2956-2TG2	1.085,00	1
	S10/S12	63...630	3RB2966-2WH2	1.297,00	1
Değerlendirme modülü	-	-	3RB2283-4AA1	719,00	1
Fonk. genişletme modülü	Toprak kaçağı algılama		3RB2985-2CA1	90,00	1
Fonk. genişletme modülü	Top. kaçağı ve aşırı akım algılama		3RB2985-2CB1	66,00	1
Bağlantı kablosu	S00/S0/S2/S3	-	3RB2987-2B	43,00	1
Bağlantı kablosu	S6/S10/S12	-	3RB2987-2D	55,00	1

Kombinasyon oluşturmak için 1 adet akım algılama modülü, 1 adet değerlendirme modülü ve 1 adet bağlantı kablosu seçmek gerekir. Fonksiyon genişletme modülü opsiyoneldir.

Malzeme Cinsi	Boy	Termik Ayar Sahası (A)	Sipariş No (Vida Bağlantılı)	Sipariş No (Cage Clamp)	Birim Fiyatı TL	Min. Sipariş Adedi
---------------	-----	------------------------	------------------------------	-------------------------	-----------------	--------------------

**SIRIUS TERMİK RÖLELERİ**

**Vida Bağlantılı**

NOT: 100A'e kadar termik rölelerde sayfa 28'de bulunan Yeni Nesil SIRIUS ürünlerinden seçebilirsiniz.



3RU1116-..B0



3RU1116-..C1



3RU19...3AA01

Malzeme Cinsi	Boy	Termik Ayar Sahası (A)	Sipariş No (Vida Bağlantılı)	Sipariş No (Cage Clamp)	Birim Fiyatı TL	Min. Sipariş Adedi
- Faz korumalı, 60°C pano içi sıcaklığa uygun	S00	0.11-0.16	3RU1116-0AB0	3RU1116-0AC1	131,00	1
		0.14-0.2	3RU1116-0BB0	3RU1116-0BC1	131,00	1
		0.18-0.25	3RU1116-0CB0	3RU1116-0CC1	131,00	1
		0.22-0.32	3RU1116-0DB0	3RU1116-0DC1	131,00	1
		0.28-0.4	3RU1116-0EB0	3RU1116-0EC1	131,00	1
		0.35-0.5	3RU1116-0FB0	3RU1116-0FC1	131,00	1
		0.45-0.63	3RU1116-0GB0	3RU1116-0GC1	131,00	1
		0.55-0.8	3RU1116-0HB0	3RU1116-0HC1	131,00	1
		0.7-1	3RU1116-0JB0	3RU1116-0JC1	131,00	1
		0.9-1.25	3RU1116-0KB0	3RU1116-0KC1	131,00	1
		1.1-1.6	3RU1116-1AB0	3RU1116-1AC1	131,00	1
		1.4-2	3RU1116-1BB0	3RU1116-1BC1	131,00	1
- Şalt pozisyon göstergeli	S0	1.8-2.5	3RU1116-1CB0	3RU1116-1CC1	131,00	1
		2.2-3.2	3RU1116-1DB0	3RU1116-1DC1	131,00	1
		2.8-4	3RU1116-1EB0	3RU1116-1EC1	131,00	1
		3.5-5	3RU1116-1FB0	3RU1116-1FC1	131,00	1
		4.5-6.3	3RU1116-1GB0	3RU1116-1GC1	131,00	1
		5.5-8	3RU1116-1HB0	3RU1116-1HC1	131,00	1
- Stop ve test butonlu	S0	7-10	3RU1116-1JB0	3RU1116-1JC1	131,00	1
		9-12	3RU1116-1KB0	3RU1116-1KC1	131,00	1
		9-12.5	3RU1126-1KB0	3RU1126-1KD0	148,00	1
		14-20	3RU1126-4BB0	3RU1126-4BD0	148,00	1
		20-25	3RU1126-4DB0	3RU1126-4DD0	148,00	1
		- Ayar göstergeli koruma kapaklı	S2	18-25	3RU1136-4DB0	3RU1136-4DD0
22-32	3RU1136-4EB0			3RU1136-4ED0	198,00	1
28-40	3RU1136-4FB0			3RU1136-4FD0	214,00	1
36-45	3RU1136-4GB0			3RU1136-4GD0	218,00	1
40-50	3RU1136-4HB0			3RU1136-4HD0	252,00	1
S3	45-63			3RU1146-4JB0	3RU1146-4JD0	271,00
	57-75	3RU1146-4KB0	3RU1146-4KD0	271,00	1	
	80-100	3RU1146-4MB0	3RU1146-4MD0	408,00	1	

**AKSESUARLAR**

Tek başına raya montaj için montaj parçası

Malzeme Cinsi	Boy	Termik Ayar Sahası (A)	Sipariş No	Birim Fiyatı TL	Min. Sipariş Adedi
		S00	3RU1916-3AA01	35,00	1
		S0	3RU1926-3AA01	45,00	1
		S2	3RU1936-3AA01	57,00	1
		S3	3RU1946-3AA01	72,00	1
			3RU1900-1C	156,00	1
			3RU1900-1B	150,00	1

Uzaktan reset mekanizması

600mm.  
400mm.

Malzeme Cinsi	Motor Gücü (kW)	Nominal Akım (A)	Boy	Sipariş No	Birim Fiyatı TL	Min. Sipariş Adedi
---------------	-----------------	------------------	-----	------------	-----------------	--------------------

**TRİFAZE MOTORLAR İÇİN KUTULU YOL VERİCİLER**

**Direk Yolverici (kontaktör dahil)**



3 RE10

Kumanda Besleme Gerilimi	5.5	12	S00	3RE1010-8XC17-0APO	190,00	1
230 V 50/60 Hz	7.5	17	S0	3RE1020-8XC25-0APO	259,00	1
	11	25	S0	3RE1020-8XC26-0APO	315,00	1

**Sağ-Sol Yolverici (2 kontaktör dahil)**

Kumanda Besleme Gerilimi	5.5	12	S00	3RE1310-8XC17-0APO	544,00	1
--------------------------	-----	----	-----	--------------------	--------	---

230 V 50/60 Hz

Not : Termik röle ve ilave yardımcı kontaklar ayrıca seçilmelidir.

Malzeme Cinsi	Motor Gücü (kW)	Nominal Akım (A)	Boy	Sipariş No	Birim Fiyatı TL	Min. Sipariş Adedi
---------------	-----------------	------------------	-----	------------	-----------------	--------------------

**KOMPLE MONTAJLI SAĞ-SOL DÖNÜŞ KOMBİNASYONLARI**

AC230 V



3RA 134.

Mekanik Kilitleme ve bağlantı parçaları dahil	3	7	S00	3RA1315-8XB30-1APO	249,00	1
	4	9	S00	3RA1316-8XB30-1APO	263,00	1
	5.5	12	S00	3RA1317-8XB30-1APO	309,00	1
	7.5	17	S0	3RA1325-8XB30-1AL2	434,00	1
	11	25	S0	3RA1326-8XB30-1AL2	548,00	1
	15	32	S2	3RA1334-8XB30-1AL2	793,00	1
	18.5	40	S2	3RA1335-8XB30-1AL2	864,00	1
	22	50	S2	3RA1336-8XB30-1AL2	1.091,00	1
	30	65	S3	3RA1344-8XB30-1AL2	1.549,00	1
	37	80	S3	3RA1345-8XB30-1AL2	1.832,00	1
45	95	S3	3RA1346-8XB30-1AL2	2.289,00	1	

**KOMPLE MONTAJLI YILDIZ ÜÇGEN KOMBİNASYONLARI**

AC230 V



3RA 141.

Zaman rölesi, bağlantı parçaları, bağlantı köprüleri dahildir. (Boy S2 ve S3'de montaj plakaları da dahildir. Boy S00'da mekanik kilitleme de dahildir.)	5.5	12	S00	3RA1415-8XB31-1APO	703,00	1
	7.5	17	S00	3RA1416-8XB31-1APO	777,00	1
	11	25	S0	3RA1423-8XC21-1AL2	845,00	1
	15/18.5	32/40	S0	3RA1425-8XC21-1AL2	1.040,00	1
	22/30	50/65	S2	3RA1434-8XC21-1AL2	1.480,00	1
	37	80	S2	3RA1435-8XC21-1AL2	1.675,00	1
	45	95	S2	3RA1436-8XC21-1AL2	2.168,00	1
	55	115	S3	3RA1444-8XC21-1AL2	2.730,00	1
	75	150	S3	3RA1445-8XC21-1AL2	3.381,00	1

Not: Komple montajlı kombinasyonlarda kullanılan tüm parçaların sipariş numaralarını arka sayfalardaki tablolarda bulabilirsiniz.

Malzeme Cinsi	Kısa Devre Kesme Kapasitesi Icu	Boy	Termik Ayar Sahası (A)	Sipariş No	Birim Fiyatı TL	Min. Sipariş Adedi
---------------	---------------------------------	-----	------------------------	------------	-----------------	--------------------

SIRIUS MOTOR KORUMA ŞALTERLERİ

Vida Bağlantılı

NOT: 100A'e kadar motor koruma şalterlerinde sayfa 26'da bulunan Yeni Nesil SIRIUS ürünlerinden seçebilirsiniz.

60°C Pano içi sıcaklıkta bitişik montaja uygun. Termik ve kısa devre korumalı, Raya montaja uygun



3RV1011-..



3RV1041-..

100kA	S00	0.14-0.2	3RV1011-0BA10	158,00	1		
		0.22-0.32	3RV1011-0DA10	158,00	1		
		0.28-0.4	3RV1011-0EA10	158,00	1		
		0.45-0.63	3RV1011-0GA10	158,00	1		
		0.55-0.8	3RV1011-0HA10	162,00	1		
		0.7-1	3RV1011-0JA10	162,00	1		
		1.1-1.6	3RV1011-1AA10	166,00	1		
		1.4-2	3RV1011-1BA10	171,00	1		
		1.8-2.5	3RV1011-1CA10	171,00	1		
		2.2-3.2	3RV1011-1DA10	171,00	1		
		2.8-4	3RV1011-1EA10	171,00	1		
		3.5-5	3RV1011-1FA10	171,00	1		
		4.5-6.3	3RV1011-1GA10	171,00	1		
		50KA		5.5-8	3RV1011-1HA10	174,00	1
				7-10	3RV1011-1JA10	187,00	1
				9-12	3RV1011-1KA10	187,00	1
				100kA	S0	0,11-0,16	3RV1021-0AA10
0,14-0,20	3RV1021-0BA10					165,00	1
0,18-0,25	3RV1021-0CA10	165,00	1				
0,22-0,32	3RV1021-0DA10	165,00	1				
0,28-0,4	3RV1021-0EA10	165,00	1				
0,35-0,5	3RV1021-0FA10	165,00	1				
0,45-0,63	3RV1021-0GA10	165,00	1				
0,55,0,8	3RV1021-0HA10	165,00	1				
0,7-,1	3RV1021-0JA10	174,00	1				
0,9-1,25	3RV1021-0KA10	174,00	1				
1,1-1,6	3RV1021-1AA10	177,00	1				
1,4-2	3RV1021-1BA10	177,00	1				
1.8-2.5	3RV1021-1CA10	187,00	1				
2.2-3.2	3RV1021-1DA10	187,00	1				
2.8-4	3RV1021-1EA10	187,00	1				
3.5-5	3RV1021-1FA10	187,00	1				
4.5-6.3	3RV1021-1GA10	187,00	1				
50KA		5.5-8	3RV1021-1HA10	187,00	1		
		7-10	3RV1021-1JA10	198,00	1		
		9-12.5	3RV1021-1KA10	198,00	1		
		11-16	3RV1021-4AA10	206,00	1		
		14-20	3RV1021-4BA10	207,00	1		
		17-22	3RV1021-4CA10	226,00	1		
		20-25	3RV1021-4DA10	244,00	1		
		S2		22-32	3RV1031-4EA10	434,00	1
				28-40	3RV1031-4FA10	566,00	1
				36-45	3RV1031-4GA10	614,00	1
40-50	3RV1031-4HA10			634,00	1		
S3		45-63	3RV1041-4JA10	655,00	1		
		57-75	3RV1041-4KA10	689,00	1		
		70-90	3RV1041-4LA10	712,00	1		
		80-100	3RV1041-4MA10	746,00	1		



Malzeme Cinsi	Sipariş No	Birim Fiyatı TL	Min. Sipariş Adedi
---------------	------------	-----------------	--------------------

**MOTOR KORUMA ŞALTERLERİNE MONTE EDİLEBİLEN AKSESUARLAR**



3RV1901-1.

Yardımcı kontak, üstten yatay montajlı (1C/0)\*  
(1NO+1NC)  
Yandan montajlı, vidalı (1NO+1NC)  
Yandan montajlı, Cage Clamp (1NO+1NC)

3RV1901-1D	17,00	1
3RV1901-1E	21,00	1
3RV1901-1A	21,00	1
3RV1901-2A	23,00	1



3RV1902-1..

Aşırı Akım ve kısa devre ihbarı için alarm şalteri (2NO+2NC)\*\* (Boy S00'da kullanılmaz!)

3RV1921-1M	50,00	1
------------	-------	---

Düşük gerilim bobini AC 230 V  
AC 400V

3RV1902-1AP0	66,00	1
3RV1902-1AV0	66,00	1

Açtırma bobini AC 230 V  
AC 400V

3RV1902-1DP0	66,00	1
3RV1902-1DV0	66,00	1



3RV1901-1A

S00 Kontaktör-S00 Güç şalteri ara bağlantı parçası  
S00 Kontaktör-S0  
S0 Kontaktör-S0  
S2 Kontaktör-S2  
S3 Kontaktör-S3

3RA1911-1AA00	8,00	10
3RA1921-1DA00	11,10	10
3RA1921-1AA00	11,30	10
3RA1931-1AA00	22,60	5
3RA1941-1AA00	31,70	5

\* Enversör

\*\* Herbir ihbar için 1NO+1NC kontak mevcuttur. Bu alarm şalteri boy S0, S2 ve S3'de kullanılır.

**MOTOR KORUMA ŞALTERLERİ İÇİN KUTU ve BARA AKSESUARLARI**



3RV1921-1M

Muhafaza kutusu boy S00 için, 54 mm genişlik  
Muhafaza kutusu boy S0 için  
Muhafaza kutusu boy S2 için  
Acil stop kapı tahrik mekanizması boy S0-S3 130 mm  
330 mm  
Kapı tahrik mekanizması boy S0-S3 330 mm

3RV1913-1CA00	43,00	1
3RV1923-1CA00	44,00	1
3RV1933-1DA00	192,00	1
3RV2926-0C	136,00	1
3RV2926-0L	138,00	1
3RV2926-0K	136,00	1

5 şalter için 3 fazlı bara bağlantı parçası  
Boy S00, S0 45 mm  
5 şalter için 3 fazlı bara bağlantı parçası  
Boy S00, S0 55 mm

3RV1915-1DB	40,00	1
3RV1915-2DB	43,00	1



3RV1915-5A

3 Fazlı besleme klemensi, üstten montajlı, boy S00

3RV1915-5A	28,00	1
------------	-------	---

Güç şalteri raya mek. montajı için adaptör Boy: S2  
Boy: S3

3RA1932-1AA00	57,00	1
3RA1942-1AA00	75,00	1



3RA1931-1AA00



3RA1921-1AA00



3RV1913-1AC00



3RV1926-0K



3RV1915-1DB

\* 40 mm'lik sistem : Baralar arası mesafe 40 mm

SIRIUS SERİSİ ÜRÜNLERE MONTE EDİLEBİLEN TÜM AKSESUARLARI SIRIUS PROSPEKTİNDE BULABİLİRSİNİZ.

## SIRIUS BARA SİSTEM ÜRÜNLERİ

YENİ

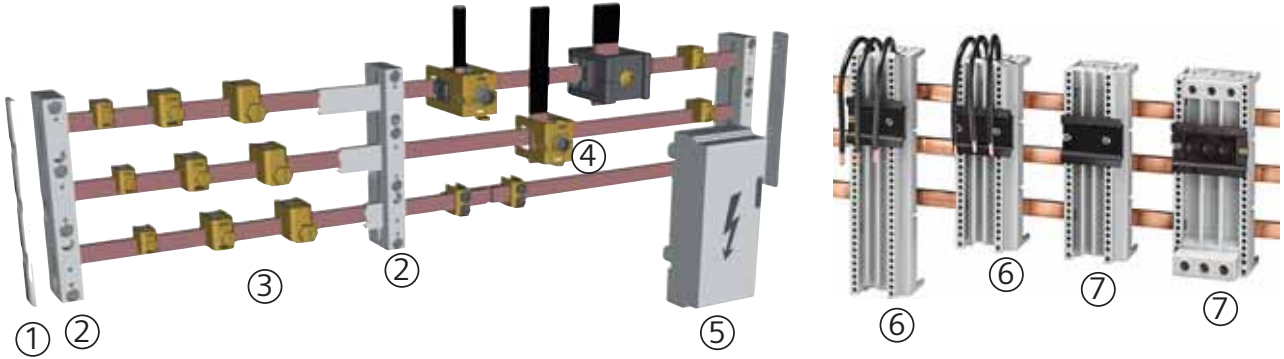

Malzeme Cinsi		Sipariş No	Birim Fiyatı TL	Min. Sipariş Adedi	
①	Bara sonlandırıcı	60 mm'lik bara sistemleri için	8US1922-1AC00	19,20	10
②	Bara tutucusu	40 mm'lik bara sistemleri için	8US1903-3AB00	99,00	1
		60 mm'lik bara sistemleri için	8US1923-2AA01	99,00	10
③	Tek telli iletkenler için bağlantı klemensi				
	5 mm'lik bara kalınlığı için	1,5-16 mm <sup>2</sup>	8US1921-2AA00	5,50	100
		4-35 mm <sup>2</sup>	8US1921-2AB00	6,60	50
		16-70 mm <sup>2</sup>	8US1921-2AD00	8,80	50
		16-120mm <sup>2</sup>	8US1921-2AC00	23,10	50
	10 mm'lik bara kalınlığı için	1,5-16 mm <sup>2</sup>	8US1921-2BA00	11,00	100
		4-35 mm <sup>2</sup>	8US1921-2BB00	15,40	50
		16-70 mm <sup>2</sup>	8US1921-2BD00	17,60	50
		16-120mm <sup>2</sup>	8US1921-2BC00	23,10	50
④	Bara bağlantı klemensleri				
	10 mm'lik bara kalınlığı için	240 mm <sup>2</sup> kesitli kabloya kadar	8US1941-2AC00	65,00	6
		20mm x 5 mm'den 30mm x 10 mm'ye kadar	8US1941-2BB00	57,00	6
		2mm x 40 mm x 10 mm bara için	8US1941-2BA00	293,00	3
⑤	Enerji besleme parçası (kapağı ile birlikte)	60 mm'lik bara sistemleri için	8US1921-1AA00	167,00	1
⑥	Bara adaptörleri				
	(40 mm'lik bara sistemleri için)	Boy 00/S0 En: 45 mm Boy: 121 mm	8US1051-5DJ07	61,00	1
		Boy 00/S0 En: 55 mm Boy: 121 mm	8US1061-5DJ07	67,00	1
		Boy 00/S0 En: 45 mm Boy: 139 mm	8US1051-5DK07	97,00	1
		Boy 00/S0 En: 45 mm Boy: 182 mm	8US1051-5DM07	106,00	1
		Boy S2 En: 55 mm Boy: 139 mm	8US1061-5FK08	126,00	4
		Boy S2 En: 55 mm Boy: 182 mm	8US1061-5FM08	135,00	1
		Boy S2 En: 55 mm Boy: 242 mm	8US1061-5FP08	148,00	1
		Boy S3 En: 70 mm Boy: 182 mm	8US1111-4SM00	243,00	1
	Bara adaptörleri				
	(60 mm'lik bara sistemleri için)	Boy 00/S0 En: 45 mm Boy: 182 mm	8US1251-5DM07	115,00	6
		Boy S2 En: 55 mm Boy: 182 mm	8US1261-5FM08	135,00	1
		Boy S2 En: 55 mm Boy: 242 mm	8US1261-5FP08	149,00	1
		Boy S3 En: 70 mm Boy: 182 mm	8US1111-4SM00	243,00	1
⑦	Cihaz tutucular				
	(40 mm'lik bara sistemleri için)	En: 45 mm Boy: 139 mm	8US1050-5AK00	84,00	1
		En: 55 mm Boy: 139 mm	8US1060-5AK08	84,00	1
		En: 45 mm Boy: 182 mm	8US1050-5AM00	85,00	1
		En: 55 mm Boy: 182 mm	8US1060-5AM00	98,00	1
		En: 55 mm Boy: 242 mm	8US1060-5AP00	115,00	1
	(60 mm'lik bara sistemleri için)	En: 45 mm Boy: 182 mm	8US1250-5AM00	89,00	1
		En: 55 mm Boy: 182 mm	8US1260-5AM00	98,00	1
		En: 55 mm Boy: 242 mm	8US1260-5AP00	115,00	1
	Bağlama kaması (iki taşıyıcı bağlamak için)		8US1998-1AA00	2,20	100

## 3RA6 SIRIUS KOMPAKT MOTOR ÇIKIŞLARI

Yol Verme Şekli	Motor Gücü kW	Elektronik Termik Açtırıcı Ayar Sahası (A)	Sipariş No	Birim Fiyatı TL	Min. Sipariş Adedi
-----------------	---------------	--	------------	-----------------	--------------------

## Direk yolverici 3RA61



3RA61...

- Direk Yol verme için kontaktör ve elektronik termik röle ve motor koruma fonksiyonlarına sahip kompakt yolverici
- 45 mm genişlik
- AC/DC 110...240V
- CLASS 10, CLASS 20 entegre edilmiş LED'ler
- Kaynamayan ana kontaklar
- Ömür bitiminde devre açma özelliği
- Güvenli açma Kategori 2 (EN954-1)

0,09	0,1...0,4	3RA6120-1AP32	660,00	1
0,37	0,32...1,25	3RA6120-1BP32	707,00	1
1,5	1...4	3RA6120-1CP32	768,00	1
5,5	3...12	3RA6120-1DP32	814,00	1
15	8...32	3RA6120-1EP32	1.226,00	1

## Sağ-sol dönüş yolverici 3RA62



3RA62...

- Sağ-sol dönüş için kontaktör ve elektronik termik röle ve motor koruma fonksiyonlarına sahip kompakt yolverici
- 90 mm genişlik
- AC/DC 110...240V
- CLASS 10, CLASS 20 entegre edilmiş LED'ler
- Kaynamayan ana kontaklar
- Ömür bitiminde devre açma özelliği
- Güvenli açma Kategori 2 (EN954-1)

0,09	0,1...0,4	3RA6250-1AP32	1.183,00	1
0,37	0,32...1,25	3RA6250-1BP32	1.200,00	1
1,5	1...4	3RA6250-1CP32	1.288,00	1
5,5	3...12	3RA6250-1DP32	1.435,00	1
15	8...32	3RA6250-1EP32	1.777,00	1

Malzeme Cinsi	Sipariş No	Birim Fiyatı TL	Min. Sipariş Adedi
---------------	------------	-----------------	--------------------

## 3RA6 SIRIUS KOMPAKT MOTOR ÇIKIŞLARI AKSESUARLARI

Yardımcı kontak blokları	1NO + NC	3RA6913-1A	43,00	1
	2NO	3RA6911-1A	43,00	1
	2NC	3RA6912-1A	43,00	1
Güç devresi besleme klemensi (Giriş ve çıkış için)		3RA6920-1A	58,00	1
Kumanda devresi besleme klemensi	3RA61 için 3RA62 için	3RA6920-1B	50,00	1
		3RA6920-1C	50,00	1

Not: 3 kW'a kadar 3RM1 serisi kompakt yolvericiler için sayfa 145'den seçim yapabilirsiniz.

## SIMOCODE - PRO (Siemens Motor Koruma ve Kumanda Sistemi)

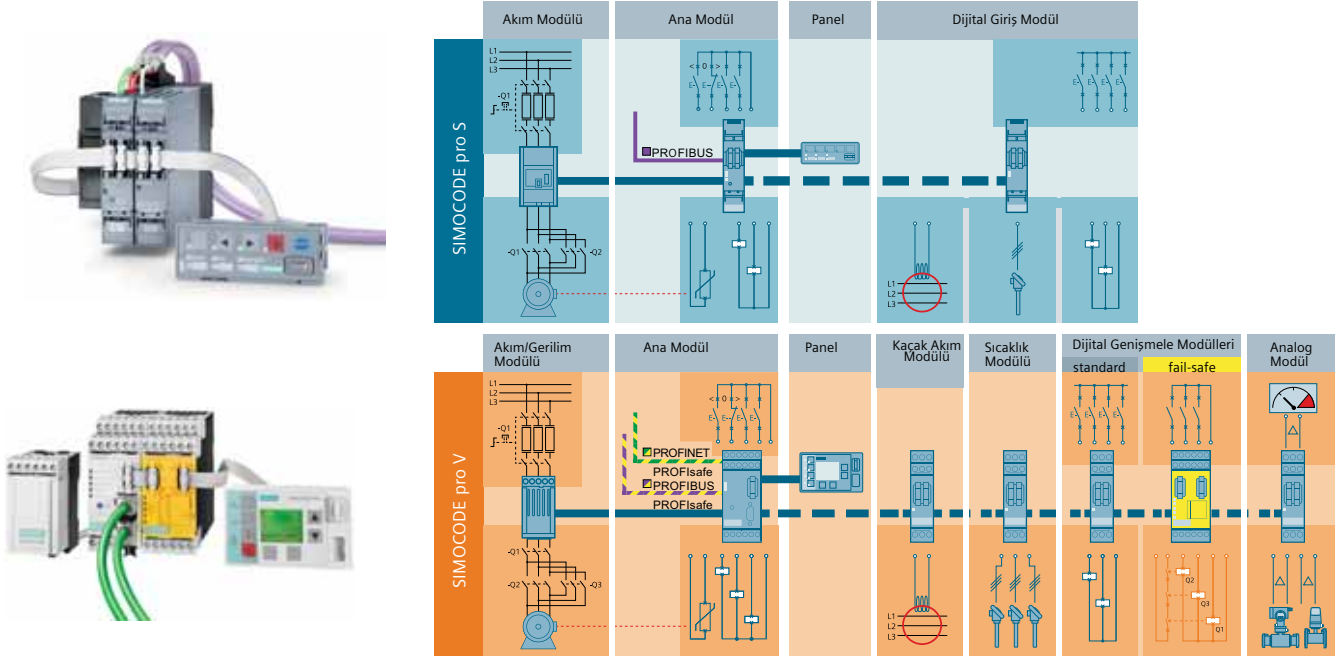

### Simocode Pro

SIMOCODE pro, sabit hızlı motorların yönetim ve kontrolü için esnek ve modüler bir sistem sunar. SIMOCODE mühendislik istasyonu ve motor yol verme devresi arası ihtiyaç duyulan bağlantıyı ve haberleşme ihtiyacını optimize eder. Kurulum, devreye alma, operasyon ve bakımda işletmelere önemli maliyet tasarrufu sağlar.

### Cihaz Serileri

- SIMOCODE pro C, Kompakt sistem, direkt yol verme, sağ-sol yol verme gibi motor yol verme uygulamalarında kullanıma uygundur.
- SIMOCODE pro S – Akıllı kontrol sistemi, direkt yol verme, sağ-sol yol verme, yıldız-üçgen yol verme, yumuşak yol verme gibi uygulamalar için motor kontrol ve yönetimi sağlar. İhtiyaç durumunda yanına ilave edilebilen multi fonksiyon modülü ile ek dijital giriş/çıkış, kaçak akım ve sıcaklık izleme fonksiyonlarını da izleme özelliğine sahiptir.
- SIMOCODE pro V – Gelişmiş kontrol sistemi, direkt yol verme, sağ-sol yol verme, yıldız-üçgen yol verme, yumuşak yol verme gibi uygulamalar için motor kontrol ve yönetimi sağlar. İhtiyaç göre sisteme dijital giriş/çıkış modülleri, emniyetli giriş/çıkış modülü, sıcaklık modülü, kaçak akım modülü ve analog giriş-çıkış modülü gibi ek modüller eklenebilir.

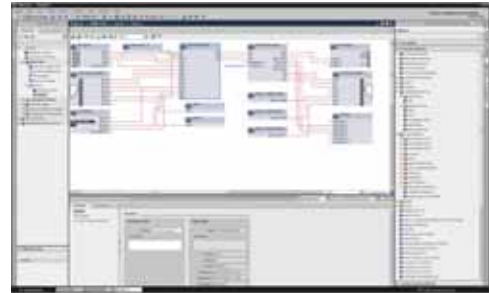

SIMOCODE ES TIA V 14

### Özellikler

- Elektronik Aşırıyük koruma (CLASS 5 - 40)
- Termistör motor koruma
- Faz hatası / Fazlarda Asimetri
- Blokaj Koruma
- Motor akımı için ayarlanabilir izleme değerleri
- Voltaj ve Güç İzleme
- Güç Faktörü İzleme
- Toprak Hatası İzleme
- Sıcaklık İzleme, ör: PT100/PT1000
- Motor çalışma zamanı, duruş zamanı , kalkış sayısı izleme

### Faydalar

- PROFIBUS DP, PROFINET, Modbus RTU veya OPC UA üzerinden haberleşme sayesinde PLC ve Motor Yolverici arası kablolama ihtiyacını minimuma indirir.
- Operasyon, servis ve diagnostik bilgilerin sürekli olarak okunması sayesinde sahanın sorunsuz işletilmesine katkı sağlar. Bakım ve servis dostudur.
- Modüler yapısı sayesinde her işletmenin özel ihtiyaçlarına uygun olarak genişletilebilir.
- Yer ve zaman ihtiyacını minimuma indirir.
- Esnek programlanabilir yapısı sayesinde ek komponent ve kablolama ihtiyaçlarını azaltır.



3UF7020-1AU01-0



3UF7011-1AU00-0



3UF7100-1AA00-0



3UF7114-1BA00-0



3UF7300-1AU00-0



3UF7930-0AA00-0

Malzeme Cinsi	Sipariş No.	Birim Fiyatı TL
---------------	-------------	-----------------

### Ana Modüller

#### PROFIBUS Haberleşme

Simocode Pro C - 110..240V AC / DC	3UF7000-1AU00-0	1.341,00
Simocode Pro S - 24V DC	3UF7020-1AB01-0	1.288,00
Simocode Pro S - 110..240V AC / DC	3UF7020-1AU01-0	1.060,00
Simocode Pro V - 24V DC	3UF7010-1AB00-0	2.038,00
Simocode Pro V - 110..240VAC / DC	3UF7010-1AU00-0	1.802,00

#### PROFINET Haberleşme

Simocode Pro V PN - 24V DC	3UF7011-1AB00-0	2.102,00
Simocode Pro V PN - 110..240V AC / DC	3UF7011-1AU00-0	1.854,00

#### Modbus RTU Haberleşme

Simocode Pro V Modbus RTU - 24V DC	3UF7011-1AB00-0	2.121,00
Simocode Pro V Modbus RTU - 110..240V AC / DC	3UF7011-1AU00-0	1.875,00

### Akım Ölçme Modülleri

0.3 .. 3A	3UF7100-1AA00-0	362,00
2.4..25A	3UF7101-1AA00-0	380,00
10..100A	3UF7102-1AA00-0	417,00
20..200A	3UF7103-1AA00-0	810,00
63..630A	3UF7104-1BA00-0	929,00

### Akım/Gerilim Ölçme Modülleri

0.3 .. 3A	3UF7110-1AA00-0	736,00
2.4..25A	3UF7111-1AA00-0	749,00
10..100A	3UF7112-1AA00-0	762,00
20..200A	3UF7113-1AA00-0	1.161,00
63..630A	3UF7114-1BA00-0	1.287,00

### Genişleme Modülleri

#### SIMOCODE Pro S Genişleme Modülleri

Multifonksiyonel modül 24 V DC	3UF7600-1AB01-0	736,00
Multifonksiyonel modül 110..240 V AC / DC	3UF7600-1AU01-0	736,00

#### SIMOCODE Pro V Genişleme Modülleri

Dijital genişleme modülü 24 V DC	3UF7300-1AB00-0	552,00
Dijital genişleme modülü 110..240 V AC/DC	3UF7300-1AU00-0	552,00
Analog genişleme modülü	3UF7400-1AA00-0	924,00
Kaçak akım modülü (3UL23 akım trafosu ile)	3UF7510-1AA00-0	657,00
Sıcaklık Modülü	3UF7700-1AA00-0	780,00
DM-F Local emniyetli genişleme modülü 24 V DC	3UF7320-1AB00-0	1.082,00
DM-F PROFISAFE emniyetli genişleme modülü 24 V DC	3UF7330-1AB00-0	1.445,00

### Modüller Arası Bağlantı Kabloları

0.025 m yassı kablo	3UF7930-0AA00-0	36,00
0.1 m yassı kablo	3UF7931-0AA00-0	36,00
0.3 m yassı kablo	3UF7935-0AA00-0	47,00
0.5 m yassı kablo	3UF7932-0AA00-0	55,00

Malzeme Cinsi	Sipariş No.	Birim Fiyatı TL
---------------	-------------	-----------------



3UF7200-1AA01-0

## Operatör Paneller

Operatör Paneli	3UF7200-1AA00-0	723,00
Operatör Paneli Titanyum Gri	3UF7200-1AA01-0	723,00
Gösterge Paneli*	3UF7210-1AA00-0	1.191,00

\* Sadece SIMOCODE Pro V, Pro V PN ve Pro V Modbus RTU ile kullanılabilir.



3ZS1322-5CC12-0YA5

## Yazılım

SIMOCODE ES / TIA V14 Combo Lisans - Basic	3ZS1322-4CC12-0YA5	278,00
SIMOCODE ES / TIA V14 Combo Lisans - Standard	3ZS1322-5CC12-0YA5	2.580,00
SIMOCODE ES / TIA V14 Combo Lisans - Premium	3ZS1322-6CC12-0YA5	4.314,00

## Aksesuarlar

Profibus adresleme konnektörü	3UF7910-0AA00-0	211,00
PC kablosu USB	3UF7941-0AA00-0	385,00
PRO S PROFIBUS kablosu ekran bağlama ve destek terminali	3UF7960-0AA00-0	166,00
Hafıza Modülü - Initialization module (Panoya montaj)	3UF7902-0AA00-0	195,00
Initialization module Y bağlantı kablosu 0,1 - 1,0 m	3UF7931-0CA00-0	137,00
Initialization module Y bağlantı kablosu 0,5 - 1,0 m	3UF7932-0CA00-0	157,00
Initialization module Y bağlantı kablosu 1,0 - 1,0 m	3UF7937-0CA00-0	160,00



3UF7960-0AA00-0



3UF7902-0AA00-0

ET200SP Motor Yolvericiler

YENİ

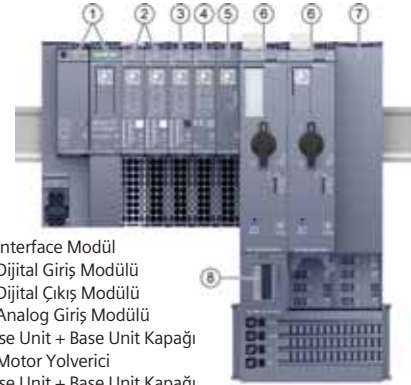
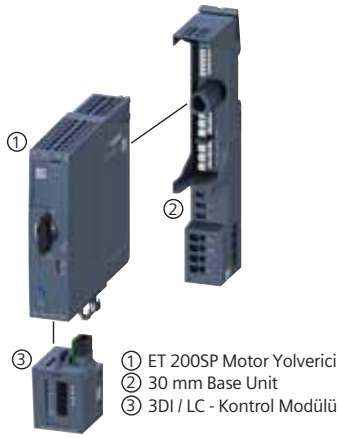

- ① ET 200SP Interface Modül
- ② ET 200SP Dijital Giriş Modülü
- ③ ET 200SP Dijital Çıkış Modülü
- ④ ET 200SP Analog Giriş Modülü
- ⑤ 15 mm Base Unit + Base Unit Kapağı
- ⑥ ET 200SP Motor Yolverici
- ⑦ 30 mm Base Unit + Base Unit Kapağı
- ⑧ 3DI / LC - Kontrol Modülü

Açıklama	Motor Gücü Maks. kW	Nominal Akım (A)	Sipariş No	Birim Fiyatı TL	Min. Sipariş Adedi
----------	---------------------	------------------	------------	-----------------	--------------------

Direkt Motor Yolvericiler

0,25	0,3..1	3RK1308-0AB00-0CP0	1.026,00	1
1,10	0,9..3	3RK1308-0AC00-0CP0	1.054,00	1
4,0	2,8..9	3RK1308-0AD00-0CP0	1.122,00	1



3RK1308-0BD00-0CP0

Sağ-Sol Motor Yolvericiler

0,25	0,3..1	3RK1308-0BB00-0CP0	1.343,00	1
1,10	0,9..3	3RK1308-0BC00-0CP0	1.377,00	1
4,0	2,8..9	3RK1308-0BD00-0CP0	1.440,00	1



3RK1908-0AP00-0CP0

Base Unit

BU30-MS1 (24V DC kontrol girişli ve 500V beslemeli)	3RK1908-0AP00-0APO	510,00	1
BU30-MS2 (500V beslemeli)	3RK1908-0AP00-0CP0	481,00	1
BU30-MS3 (24V DC kontrol girişli)	3RK1908-0AP00-0BP0	447,00	1
BU30-MS4	3RK1908-0AP00-0DP0	385,00	1

Aksesuarlar

3DI / LC kontrol modülü	3RK1908-1AA00-0BP0	255,00	1
Boş Base Unit koruma kapağı 30 mm	3RK1908-1CA00-0BP0	79,00	1
Besleme hattı koruma kapağı	3RK1908-1DA00-2BP0	141,00	10
Base Unit mekanik sabitleme elemanı	3RK1908-1EA00-1BP0	85,00	5
Fan	3RW4928-8VB00	236,00	1



3RK1908-1AA00-0BP0



3RK1908-1DA00-2BP0

3RK1908-1CA00-0BP0

Açıklama	Motor Gücü KW	Nominal Akım (A)	Sipariş No	Birim Fiyatı TL	Min. Sipariş Adedi
----------	---------------	------------------	------------	-----------------	--------------------

**ET200S Motor Yolvericiler**



ET200S Motor Yolvericiler

Direkt Yolverme	1.1	0,3..3	3RK1301-0AB10-0AB4	1.153,00	1
Sağ-Sol Yolverme	1.1	0,3..3	3RK1301-0AB10-1AB4	1.536,00	1
Yumuşak Yolverme	1.1	0,3..3	3RK1301-0AB20-0AB4	1.843,00	1
Direkt Yol verme	3	2,4...8	3RK1301-0BB10-0AB4	1.256,00	1
Sağ-Sol Yolverme	3	2,4...8	3RK1301-0BB10-1AB4	1.681,00	1
Yumuşak Yolverme	3	2,4...8	3RK1301-0BB20-0AB4	1.951,00	1
Direkt Yolverme	7.5	2,4..16	3RK1301-0CB10-0AB4	1.445,00	1
Sağ-Sol Yolverme	7.5	2,4..16	3RK1301-0CB10-1AB4	1.881,00	1
Yumuşak Yolverme	7.5	2,4..16	3RK1301-0CB20-0AB4	2.129,00	1

**M200D PROFIBUS Motor Yolvericiler**

Direkt Yolverme	0,9	0.15..2.0	3RK1395-6KS41-0AD0	2.145,00	1
Direkt Yolverme	5,5	1.5..12.0	3RK1395-6LS41-0AD0	2.252,00	1
Sağ-Sol Yolverme	0,9	0.15..2.0	3RK1395-6KS41-1AD0	2.414,00	1
Sağ-Sol Yolverme	5,5	1.5..12.0	3RK1395-6LS41-1AD0	2.522,00	1
Yumuşak Direkt Yolverme	0,9	0.15..2.0	3RK1395-6KS71-0AD0	2.528,00	1
Yumuşak Direkt Yolverme	5,5	1.5..12.0	3RK1395-6LS71-0AD0	2.636,00	1
Yumuşak çift yönlü Yolverme	0,9	0.15..2.0	3RK1395-6KS71-1AD0	2.797,00	1
Yumuşak çift yönlü Yolverme	5,5	1.5..12.0	3RK1395-6LS71-1AD0	2.905,00	1

**M200D AS-Interface Basic Motor Yolvericiler**



3RK1315-6LS41-0AA0

Direkt Yolverme	0,9	0.15..2.0	3RK1315-6KS41-0AA0	2.021,00	1
Direkt Yolverme	5,5	1.5..12.0	3RK1315-6LS41-0AA0	2.129,00	1
Sağ-Sol Yolverme	0,9	0.15..2.0	3RK1315-6KS41-1AA0	2.290,00	1
Sağ-Sol Yolverme	5,5	1.5..12.0	3RK1315-6LS41-1AA0	2.398,00	1
Yumuşak Direkt Yolverme	0,9	0.15..2.0	3RK1315-6KS71-0AA0	2.404,00	1
Yumuşak Direkt Yolverme	4	1.5..9.0	3RK1315-6NS71-0AA0	2.512,00	1
Yumuşak çift yönlü Yolverme	0,9	0.15..2.0	3RK1315-6KS71-1AA0	2.674,00	1
Yumuşak çift yönlü Yolverme	4	1.5..9.0	3RK1315-6NS71-1AA0	2.781,00	1

**M200D AS-Interface Standart Motor Yolvericiler**

Direkt Yolverme	0,9	0.15..2.0	3RK1325-6KS41-0AA0	2.279,00	1
Direkt Yolverme	5,5	1.5..12.0	3RK1325-6LS41-0AA0	2.410,00	1
Sağ-Sol Yolverme	0,9	0.15..2.0	3RK1325-6KS41-1AA0	3.074,00	1
Sağ-Sol Yolverme	5,5	1.5..12.0	3RK1325-6LS41-1AA0	3.719,00	1
Yumuşak Direkt Yolverme	0,9	0.15..2.0	3RK1325-6KS71-0AA0	4.228,00	1
Yumuşak Direkt Yolverme	5,5	1.5..12.0	3RK1325-6LS71-0AA0	4.932,00	1
Yumuşak çift yönlü Yolverme	0,9	0.15..2.0	3RK1325-6KS71-1AA0	5.799,00	1
Yumuşak çift yönlü Yolverme	5,5	1.5..12.0	3RK1325-6LS71-1AA0	6.598,00	1

**ET200S Yardımcı Donanımlar**



3RK1903-0AK00



3RK1903-0AA00

15MM-Enerji Busbar köprüsü L123	3RK1903-0AE00	61,00	1
30MM-Enerji Busbar köprüsü L123	3RK1903-0AF00	101,00	1
xB1/xB2 veya xB5 için terminal modülü	3RK1903-0AG00	138,00	1
xB3/xB4 veya xB6 için terminal modülü	3RK1903-0AG01	152,00	1
Kontrol modülü (2DI LC COM)	3RK1903-0CH20	531,00	1
Mekanik frenli motorlar için xB1 DC24 V, 4 A	3RK1903-0CB00	318,00	1
Mekanik frenli motorlar için xB2 DC 500 V, 0,7 A	3RK1903-0CC00	318,00	1
Mekanik frenli motorlar için xB3 DC24 V ,4 A	3RK1903-0CE00	938,00	1
Mekanik frenli motorlar için xB4 DC24 V ,4 A	3RK1903-0CF00	938,00	1
Motor starter için güç modülü (PM)	3RK1903-0BA00	231,00	1
PM-Güç modülü için terminal modülü	3RK1903-0AA00	138,00	1
Direkt ve softstarter için güç beslemeli terminal modülü (65mm)	3RK1903-0AK00	420,00	1
Direkt ve softstarter için güç beslemesiz terminal modülü (65mm)	3RK1903-0AK10	396,00	1
Sağ-sol yolverici için güç beslemeli terminal modülü (130mm)	3RK1903-0AL00	528,00	1
Sağ-sol yolverici için güç beslemesiz terminal modülü (130mm)	3RK1903-0AL10	528,00	1





3RK7243-2AA30-0XB0



3RK7137-6SA00-0BC1



6GK1 415-2BA10



3RX9501-0BA00



3RX9010-0AA00



3RK1904-2AB02



3RK1901-1NN10  
3RK1901-1NR21



3RK1901-1NR10



3RK1902-4BA00-5AA0

Malzeme Cinsi	Sipariş No.	Birim Fiyatı TL	Min. Sipariş Adedi
---------------	-------------	-----------------	--------------------

### AS-Interface Haberleşme Modülleri

#### S7-1200 Master

CM 1243-2	3RK7243-2AA30-0XB0	1.861,00	1
-----------	--------------------	----------	---

#### ET 200SP Master

CM AS-I Master ST (Base Unit ayrıca sipariş edilmelidir)*	3RK7137-6SA00-0BC1	2.361,00	1
F-CM AS-I Safety ST (Base Unit ayrıca sipariş edilmelidir)**	3RK7136-6SC00-0BC1	1.709,00	1

\* Base Unit-BU20-P6+A2+4D (6ES7193-6BP20-0DC0) Otomasyon listesinden sipariş edilmelidir.

\*\* Base Unit-BU20-P6+A2+4B (6ES7193-6BP20-0BC1) Otomasyon listesinden sipariş edilmelidir.

#### AS-I Link Modülleri

DP/AS-I Link Advanced, tekli master	6GK1415-2BA10	3.511,00	1
DP/AS-I Link Advanced, çiftli master	6GK1415-2BA20	4.558,00	1
IE/AS-I Link, tekli master	6GK1411-2AB10	4.297,00	1
IE/AS-I Link, çiftli master	6GK1411-2AB20	5.643,00	1

### Data Decoupling Modüller

AS-I Master CM 1243-2 için giriş: 24V DC / çıkış: 30V DC	3RK7271-1AA30-0AA0	497,00	1
1x4A tekli Data Decoupling Modülü	3RK1901-1DE12-1AA0	497,00	1

### AS-I Güç Kaynakları

Giriş: AC 120 /230 V - Çıkış: 3A	3RX9501-0BA00	1.259,00	1
Giriş: 24V DC - Çıkış: 3A	3RX9501-1BA00	2.133,00	1
Giriş: AC 120 /230 V - Çıkış: 5A	3RX9502-0BA00	1.628,00	1
Giriş: AC 120 /230 V - Çıkış: 8A	3RX9503-0BA00	2.382,00	1

### AS-I Kablolar

AS-I sarı kablo , 100 m	3RX9010-0AA00	1.015,00	1
AS-I siyah kablo (DC 24 V), 100 m	3RX9020-0AA00	1.205,00	1

### AS-I Adresleme Cihazı

3RK1904-2AB02	1.937,00	1
---------------	----------	---

### AS-I Aksesuarlar

Extension plug (As-I hattını 200 m'e kadar uzatmak için kullanılır)	3RK1901-1MX02	448,00	1
AS-I kablosu dağıtıcı eleman	3RK1901-1NN10	94,00	1
AS-I / M12 dallandırıcı eleman (taşıma kapasitesi 4A)	3RK1901-1NR10	94,00	1
AS-I / M12 dallandırıcı eleman 1m kablolu	3RK1901-1NR11	102,00	1
AS-I ve Uaux / M12 dallandırıcı eleman 1m kablolu	3RK1901-1NR21	185,00	1
AS-I / M12 dallandırıcı eleman (taşıma kapasitesi 2A)	3RX9801-0AA00	60,00	1
M12 düz konektör 5 kutup vidalı bağlantı (Maks. 0.75 mm <sup>2</sup> )	3RK1902-4BA00-5AA0	70,00	1
AS-I kablo sonlandırıcı, IP 67	3RK1901-1MN00	17,00	10
Montaj plakası sonlandırıcı	3RK1902-0AR00	5,00	5
IP 67 modül boş M12 girişler için koruyucu kapak	3RK1901-0KA00	5,00	10

Malzeme Cinsi	Sipariş No.	Birim Fiyatı TL
---------------	-------------	-----------------

## Pano İçi Slave Modüller, IP20



3RK2400-2CE00-2AA2

17,55 mm: Slave Tipi A/B **YENİ**

4DI / 2-kablolu bağlantı

3RK2200-0CE00-2AA2 433,00

22,5 mm: Slave Tipi A/B **YENİ**

4DI 3-kablolu bağlantı

3RK2200-2CE00-2AA2 539,00

4DI / 4DO Röle çıkış 3-kablolu bağlantı

3RK2402-2CE00-2AA2 738,00

4DI / 4DO 2A yarı iletken çıkış 3-kablolu bağlantı

3RK2400-2CE00-2AA2 700,00

## 22,5 mm: Slave Tipi Standart

AS-I S22.5 4DI, standart slave

3RK1200-0CE00-0AA2 456,00

AS-I S22.5 2DI / 2DO, standart slave

3RK1400-0BE00-0AA2 519,00

AS-I S22.5 2DI / 2DO, standart slave, röle çıkışlı

3RK1402-0BE00-0AA2 616,00

AS-I S22.5 4DO, standart slave

3RK1100-1CE00-0AA2 575,00

## 45 mm: Slave Tipi Standart

AS-I S45 4DI / 4DO, standart slave, 1A

3RK1400-1CE00-0AA2 626,00

AS-I S45 4DI / 4DO, standart slave, 2A

3RK1400-1CE01-0AA2 763,00

AS-I S45 4DI / 4DO, standart slave, röle çıkışlı

3RK1402-3CE00-0AA2 779,00

## K45 Saha Tipi Slave Modüller, IP67



3RK2200-0CQ20-0AA3

## Slave Tipi A/B

4DI\*

3RK2200-0CQ20-0AA3 570,00

3DO (1A)\*

3RK2100-1EQ20-0AA3 635,00

2DI / 2DO (2A)\*

3RK2400-1BQ20-0AA3 652,00

## Slave Tipi Standart

4DI\*

3RK1200-0CQ20-0AA3 527,00

4DO (1A)\*

3RK1100-1CQ20-0AA3 635,00

## K45 Montaj Plakası

Duvara montaj

3RK1901-2EA00 42,00

Standart raya montaj

3RK1901-2DA00 43,00

\*K45 montaj plakası dahil değildir. Ayrıca sipariş edilebilir.

## K60 Saha Tipi Slave Modüller, IP67



3RK2400-1DQ00-0AA3

## Dijital I/O Modülleri Slave Tipi A/B

8DI\*\*

3RK2200-0DQ00-0AA3 1.102,00

4DI / 4DO (2A)\*\*

3RK2400-1DQ00-0AA3 901,00

4DI / 3DO (2A)\*\*

3RK2400-1FQ03-0AA3 896,00

## Dijital I/O Modülleri Slave Tipi Standart

8DI\*\*

3RK2200-0DQ00-0AA3 1.048,00

4DI / 4DO (2A)\*\*

3RK1400-1DQ00-0AA3 858,00

## Analog Modüller: Slave Tipi A/B

2AI - 4..20 mA / ± 20 mA\*\*

3RK2207-1BQ50-0AA3 1.259,00

2AI - ± 10 V / 1..5 V\*\*

3RK2207-2BQ50-0AA3 1.259,00

## Analog Modüller: Slave Tipi Standart

2AI - 4..20 mA / ± 20 mA\*\*

3RK1207-1BQ40-0AA3 1.189,00

2AI - ± 10 V / 1..5 V\*\*

3RK1207-2BQ40-0AA3 1.189,00

4AI - 4..20 mA / ± 20 mA\*\*

3RK1207-1BQ44-0AA3 1.368,00

4AI - ± 10 V / 1..5 V\*\*

3RK1207-2BQ44-0AA3 1.368,00

2AO - 4..20 mA / ± 20 mA / 0..20 mA\*\*

3RK1107-1BQ40-0AA3 1.265,00

2AO - ± 10 V / 0..10 V / 1..5 V\*\*

3RK1107-2BQ40-0AA3 1.265,00



3RK1 901-OCA00

## K60 Montaj Plakaları

Duvara montaj

3RK1901-OCA00 66,00

Standart raya montaj

3RK1901-OCB01 79,00

\*\*K60 montaj plakası dahil değildir. Ayrıca sipariş edilebilir.

Malzeme Cinsi	Motor Gücü (kW)	Nominal Akım (A)	Sipariş No	Birim Fiyatı TL	Min. Sipariş Adedi
---------------	-----------------	------------------	------------	-----------------	--------------------

SIRIUS SOFTSTARTER

YENİ

Direk Bağlantı ile Yumuşak Yol Verme



3RW30...-1BB14

- Anma gerilimi 200-480 V ( $\pm 10\%$ )
- İki ayrı ayar potansiyometresi
  - Gerilim rampası ayarı
  - Kalkış süresi ayarı 0-20 s
- 110-230V AC/DC, Kumanda Gerilimi
- Yol alma ihbar LED'i, 1 NO ihbar kontağı
- Entegre edilmiş by-pass kontakları
- SIRIUS'a uygunluk

1.5	3.6	3RW3013-1BB14	527,00	1
3	6.5	3RW3014-1BB14	624,00	1
4	9	3RW3016-1BB14	708,00	1
5.5	12.5	3RW3017-1BB14	802,00	1
7.5	17.6	3RW3018-1BB14	938,00	1
11	25	3RW3026-1BB14	1.041,00	1
15	32	3RW3027-1BB14	1.216,00	1
18.5	38	3RW3028-1BB14	1.390,00	1
22	45	3RW3036-1BB14	1.880,00	1
30	63	3RW3037-1BB14	2.204,00	1
37	72	3RW3038-1BB14	2.706,00	1
45	80	3RW3046-1BB14	2.975,00	1
55	106	3RW3047-1BB14	3.317,00	1

NOT : SIRIUS Softstarter kullanıldığında köprüleme amaçlı ilave bir by-pass kontaktörüne gerek yoktur. Çift yönlü motor uygulamaları için şirketimizle görüşülmesini rica ederiz.

NOT: 24V AC kumanda gerilimli cihazların kodu ...-1BB04 olarak yazılmalıdır. Bu ürünlerin fiyatları ...-1BB14 kodlu aynı güçteki ürünlerle aynıdır.



3RW40...-1BB14

SIRIUS-SOFTSTARTER BOY S6-S12

YENİ

Direk Bağlantı ile Yumuşak Yol Verme

- Anma gerilimi 200-460 V ( $\pm 10\%$ )
- Dört ayrı ayar potansiyometresi
  - Gerilim rampası ayarı
  - Akım sınırlama
  - Duruş süresi ayarı 0-20 s
  - Kalkış süresi ayarı
- 110-230V AC/DC, Kumanda Gerilimi (3RW4055'e kadar)
- 230V AC, Kumanda gerilimi 3RW4055'den itibaren
- Entegre edilmiş by-pass Kontakları
- Entegre edilmiş cihaz koruması, motor aşırı yük koruması, durum ve arıza uyarıları

5,5	12,5	3RW4024-1BB14	1.160,00	1
11	25	3RW4026-1BB14	1.330,00	1
15	32	3RW4027-1BB14	1.580,00	1
18,5	38	3RW4028-1BB14	1.980,00	1
22	45	3RW4036-1BB14	2.320,00	1
30	63	3RW4037-1BB14	2.855,00	1
37	72	3RW4038-1BB14	3.230,00	1
45	80	3RW4046-1BB14	3.625,00	1
55	106	3RW4047-1BB14	3.780,00	1
75	134	3RW4055-6BB44	5.240,00	1
90	162	3RW4056-6BB44	6.460,00	1
132	230	3RW4073-6BB44	7.220,00	1
160	280	3RW4074-6BB44	8.030,00	1
200	356	3RW4075-6BB44	9.440,00	1
250	432	3RW4076-6BB44	12.210,00	1

NOT : SIRIUS Softstarter kullanıldığında köprüleme amaçlı ilave bir by-pass kontaktörüne gerek yoktur. Çift yönlü motor uygulamaları için şirketimizle görüşülmesini rica ederiz.

Tablodaki güç değerleri CLASS 10 termik açma sınıfına göre düzenlenmiştir. Ağır yol alma şartlarında (CLASS 20 / CLASS 30) cihaz seçimi için şirketimize danışınız.

NOT: 55kW'a kadar cihazlarda 24V AC kumanda gerilimli cihazların kodu ...-1BB04 olarak yazılmalıdır. Bu ürünlerin fiyatları ...-1BB14 kodlu aynı güçteki ürünlerle aynıdır.

Not: 3 kW'a kadar 3RM1 serisi kompakt yolvericiler için sayfa 145'den seçim yapabilirsiniz.

Malzeme Cinsi	Motor Gücü (kW)	Nominal Akım (A)	Sipariş No	Birim Fiyatı TL	Min. Sipariş Adedi
---------------	-----------------	------------------	------------	-----------------	--------------------

3RW44 SIKOSTART SOFTSTARTER

YENİ



3RW44...-



- By-pass kontaklı entegre
- Display
- Termik koruma
- Haberleşme
- Moment Kontrolü ...

AC Motor Yumuşak Kalkış ve Duruş Cihazları : Direk ve Kök 3 Bağlantı ile Yumuşak Yol Verme

• Dönüş moment kontrolü	15(22)	29(50)	3RW4422-1BC44	3.640,00	1
• Grafik ekran display (LCD)	18,5(30)	36(62)	3RW4423-1BC44	4.380,00	1
• Haberleşme özelliği	25(45)	47(81)	3RW4424-1BC44	5.230,00	1
• Entegre edilmiş motor aşırı yük ve cihaz koruması	30(55)	57(99)	3RW4425-1BC44	5.590,00	1
• Standart ve kök 3 bağlantı	37(75)	77(133)	3RW4426-1BC44	5.830,00	1
• Entegre edilmiş köprüleme kontağı	45(90)	93(161)	3RW4427-1BC44	6.690,00	1
• Pompa kalkış ve duruşuna uygun	55(110)	113(196)	3RW4434-6BC44	7.570,00	1
• Entegre edilmiş fren fonksiyonu, hata ve durum uyarıları	75(132)	134(232)	3RW4435-6BC44	9.470,00	1
• Kompakt yapı	90(160)	162(281)	3RW4436-6BC44	12.410,00	1
	110(200)	203(352)	3RW4443-6BC44	12.850,00	1
	132(250)	250(433)	3RW4444-6BC44	13.660,00	1
	160(315)	313(542)	3RW4445-6BC44	17.880,00	1
	200(355)	356(617)	3RW4446-6BC44	21.840,00	1
	250(400)	432(748)	3RW4447-6BC44	23.680,00	1
	315(560)	551(954)	3RW4453-6BC44	29.320,00	1
	355(630)	615(1065)	3RW4454-6BC44	34.110,00	1
	400(710)	693(1200)	3RW4455-6BC44	38.020,00	1
	450(800)	780(1351)	3RW4456-6BC44	43.030,00	1
	500(900)	880(1524)	3RW4457-6BC44	55.660,00	1
	560(1000)	970(1680)	3RW4458-6BC44	57.280,00	1
	630(1100)	1076(1864)	3RW4465-6BC44	61.030,00	1
	710(1200)	1214(2103)	3RW4466-6BC44	67.320,00	1

PROFIBUS Komünikasyon modülü	(Tüm 3RW44 Cihazlara uygun)	3RW4900-0KC00	1.715,00	1
------------------------------	-----------------------------	---------------	----------	---

PROFINET Komünikasyon modülü	(Tüm 3RW44 Cihazlara uygun)	3RW4900-0NC00	1.930,00	1
------------------------------	-----------------------------	---------------	----------	---

Normal yol alma sınıfı dışında olan (CLASS 10 üzeri), atalet momenti yüksek olan uygulamalarda (Kırma-eleme, değirmen, fan uygulamaları) bir üst güç değerindeki cihaz seçilmelidir.

Not : Parantez içerisindeki değerler kök 3 bağlantı uygulandığında geçerlidir, 3RW44 El kitabı için :

[http://cache.automation.siemens.com/dnl/TEwNzkAAAA\\_21772518\\_HB/5352195-](http://cache.automation.siemens.com/dnl/TEwNzkAAAA_21772518_HB/5352195-)

Malzeme Cinsi	Akım (A)	Sipariş No	Birim Fiyatı TL	Min. Sipariş Adedi
---------------	----------	------------	-----------------	--------------------

ÜÇ FAZLI YARI İLETKEN KONTAKTÖRLER SIRIUS SC

YENİ



3RF24...-

İki Fazdan Kontrollü Tipler

İşletme gerilimi 48-600 V Kumanda gerilimi 4-30 V DC	10,5	3RF2410-1AB45	574,00	1
	20	3RF2420-1AB45	634,00	1
	30	3RF2430-1AB45	685,00	1
	40	3RF2440-1AB45	771,00	1
	50	3RF2450-1AB45	861,00	1

İki Fazdan Kontrollü Tipler

İşletme gerilimi 48-600 V Kumanda gerilimi 230 V AC	10,5	3RF2410-1AB55	605,00	1
	20	3RF2420-1AB55	651,00	1
	30	3RF2430-1AB55	703,00	1
	40	3RF2440-1AB55	804,00	1
	50	3RF2450-1AB55	890,00	1

Malzeme Cinsi	Akım (A)	Max. Güç (Ue=230V) kW	Sipariş No	Birim Fiyatı TL	Min. Sipariş Adedi
---------------	----------	-----------------------	------------	-----------------	--------------------

## YARI İLETKEN RÖLELER (SOLID STATE RÖLELER) SIRIUS SC

YENİ

## Soğutucusuz, Sıfır Noktasında Anahtarlayabilen Tip, Kare Tip



3RF2020-...

İşletme gerilimi 24-240 V Kumanda gerilimi 24 V DC	Akım (A)	Max. Güç (Ue=230V) kW	Sipariş No	Birim Fiyatı TL	Min. Sipariş Adedi
20	4.6	3RF2020-1AA02	115,00	1	
30	6.9	3RF2030-1AA02	116,00	1	
50	11.5	3RF2050-1AA02	128,00	1	
70	16.1	3RF2070-1AA02	163,00	1	
90	20.7	3RF2090-1AA02	197,00	1	

## Soğutucusuz, Sıfır Noktasında Anahtarlayabilen Tip



3RF2120-...

İşletme gerilimi 24-240 V Kumanda gerilimi 24 V DC	Akım (A)	Max. Güç (Ue=230V) kW	Sipariş No	Birim Fiyatı TL	Min. Sipariş Adedi
20	4.6	3RF2120-1AA02	112,00	1	
30	6.9	3RF2130-1AA02	118,00	1	
50	11.5	3RF2150-1AA02	125,00	1	
70	16.1	3RF2170-1AA02	154,00	1	
90	20.7	3RF2190-1AA02	186,00	1	

Malzeme Cinsi	Akım (A)	Max. Güç (Ue=400V) kW	Sipariş No	Birim Fiyatı TL	Min. Sipariş Adedi
---------------	----------	-----------------------	------------	-----------------	--------------------

## Soğutucusuz, Sıfır Noktasında Anahtarlayabilen Tip



3RF2120-...

İşletme gerilimi 230-460 V Kumanda gerilimi 24 V DC	Akım (A)	Max. Güç (Ue=400V) kW	Sipariş No	Birim Fiyatı TL	Min. Sipariş Adedi
20	8	3RF2120-1AA04	128,00	1	
30	12	3RF2130-1AA04	129,00	1	
50	20	3RF2150-1AA04	147,00	1	
70	28	3RF2170-1AA04	173,00	1	
90	36	3RF2190-1AA04	195,00	1	

Malzeme Cinsi	Akım (A)	Max. Güç (Ue=230V) kW	Sipariş No	Birim Fiyatı TL	Min. Sipariş Adedi
---------------	----------	-----------------------	------------	-----------------	--------------------

## Soğutuculu, Sıfır Noktasında Anahtarlayabilen Tip



3RF2330-...

İşletme gerilimi 24-240 V Kumanda gerilimi 24 V DC	Akım (A)	Max. Güç (Ue=230V) kW	Sipariş No	Birim Fiyatı TL	Min. Sipariş Adedi
10.5	2.4	3RF2310-1AA02	178,00	1	
20	4.6	3RF2320-1AA02	183,00	1	
30	6.9	3RF2330-1AA02	199,00	1	
40	9.2	3RF2340-1AA02	232,00	1	
50	12	3RF2350-1AA02	248,00	1	

Malzeme Cinsi	Akım (A)	Max. Güç (Ue=400V) kW	Sipariş No	Birim Fiyatı TL	Min. Sipariş Adedi
---------------	----------	-----------------------	------------	-----------------	--------------------

## Soğutuculu, Sıfır Noktasında Anahtarlayabilen Tip



3RF2340-...

İşletme gerilimi 230-460 V Kumanda gerilimi 24 V DC	Akım (A)	Max. Güç (Ue=400V) kW	Sipariş No	Birim Fiyatı TL	Min. Sipariş Adedi
10.5	4.2	3RF2310-1AA04	194,00	1	
20	8	3RF2320-1AA04	203,00	1	
30	12	3RF2330-1AA04	215,00	1	
40	16	3RF2340-1AA04	250,00	1	
50	20	3RF2350-1AA04	268,00	1	

## SENTRON 3VA Kompakt Şalterler

## Esnek uygulamalar için geniş aksesuar yelpazesi

YENİ

Sentron 3VA ailesi, portföyündeki tüm 3VA şalter boylarına monte edilebilen ve esnek kullanım imkanı sağlayan, geniş bir dahili ve harici aksesuar yelpazesi sunar.

Daha fazla aksesuar seçenekleri için [www.siemens.com.tr/3VA](http://www.siemens.com.tr/3VA) sayfamızdaki kataloğa göz atabilir, fiyatlar için satış temsilcinizle görüşebilirsiniz.

Aşağıdaki tablo, hangi aksesuarın, hangi boyuttaki kompakt şalterlerle kullanılabileceğini göstermektedir :

Aksesuarlar	Kompakt şalterler								
	3VA1			3VA2					
	100	160	250	100	160	250	400	630	
Yardımcı kontaklar ve Alarm kontakları									
Yardımcı bobinler									
Bağlantı elemanları									
Soket mekanizması									
Çekmece Mekanizması									
Önden tahrik mekanizması									
Kapıdan tahrik mekanizması									
Yandan tahrik mekanizması									
Motor Tahrik mekanizması									
Kilitleme ve karşılıklı kilitleme									
Kaçak akım koruma cihazı, yana monte									
Kaçak akım koruma cihazı, alta monte									
Haberleşme arayüzü									
EFB300 Harici haberleşme cihazı									
TD300 ve TD500 Test cihazları									
Çerçeve									
DIN ray adaptörü									

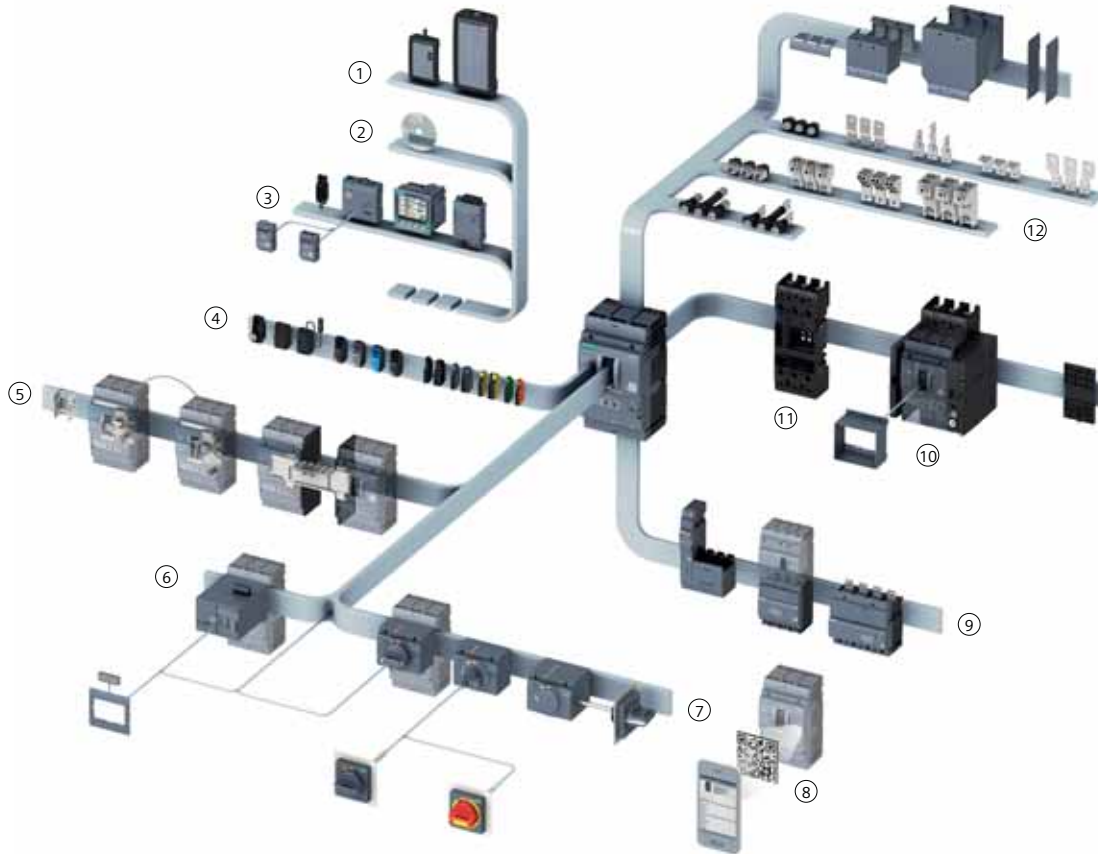

- |                                     |                                |
|-------------------------------------|--------------------------------|
| ① Test cihazları                    | ⑦ Tahrik mekanizması           |
| ② powerconfig yazılımı              | ⑧ Knowledge Manager Uygulaması |
| ③ Haberleşme bileşenleri            | ⑨ Kaçak akım koruma cihazları  |
| ④ Dahili aksesuarlar                | ⑩ Çekmece mekanizması          |
| ⑤ Kilitleme ve karşılıklı kilitleme | ⑪ Soket mekanizması            |
| ⑥ Motor tahrik mekanizması          | ⑫ Bağlantı elemanları          |

## SENTRON 3VM Kompakt Şalterler

### Temel ihtiyaçlarınıza odaklandık:

YENİ

Elektrik dağıtım sistemlerinde, maliyet, performans, güvenilir kalite ve hızlı teslimatın mükemmel birleşimiyle, 3VM kompakt tip güç şalterleri sizin için en idel çözüm olacaktır.

3VM kompakt tip güç şalterleri elektrik dağıtım sisteminizin koruma sistemine mükemmel şekilde uyum sağlar:



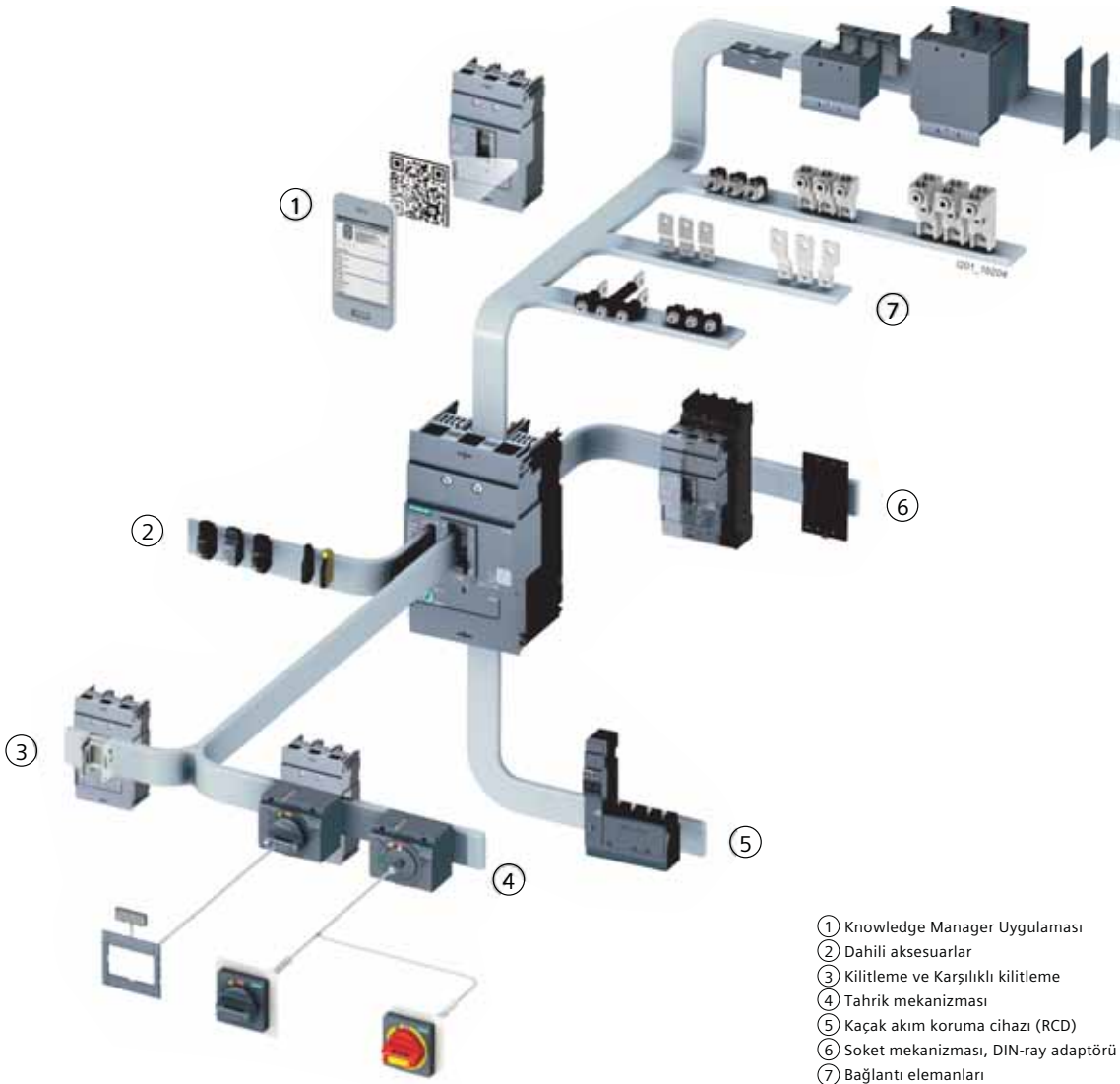

Termik-manyetik trip ünitesi sayesinde aşırı yük koruma ve kısa-devre koruma görevlerini gerçekleştirir. Ek olarak, kompakt tasarımı sayesinde, en dar alanlara bile monte edilebilir. Kompakt tip güç şalterinizi seçmek artık çok kolay: Kompakt portföyü sayesinde, önemli temel uygulamaları gerçekleştirmek için gerekli tüm aksesuarları da içerir.

#### Aksesuarlar





	Kompakt şalterler		
	100	160	250
Yardımcı kontaklar ve Alarm kontakları			
Yardımcı bobinler			
Bağlantı elemanları			
Soket mekanizması			
Önden tahrik mekanizması			
Kapıdan tahrik mekanizması			
Asma kilit			
Kaçak akım koruma cihazı, yana monte (4 kutup)			
Çerçeve			
DIN ray adaptörü			



- ① Knowledge Manager Uygulaması
- ② Dahili aksesuarlar
- ③ Kilitleme ve Karşılıklı kilitleme
- ④ Tahrik mekanizması
- ⑤ Kaçak akım koruma cihazı (RCD)
- ⑥ Soket mekanizması, DIN-ray adaptörü
- ⑦ Bağlantı elemanları

					
<b>3VA1 Kompakt Tip Güç Şalteri</b>	<b>100A</b>	<b>160A</b>	<b>160A</b>	<b>160A</b>	<b>250A</b>
Hat koruma	■	■	■	■	■
Yük kesici	-	-	-	■	■
DC uygulama	■	■	■	■	■
Kutup sayısı	3,4	1	2	3,4	3,4
Anma akımı $I_n$ 50°C [A]	16 ... 100	16 ... 160	16 ... 160	16 ... 160	16 ... 250
Anma işletme gerilimi $U_e$ AC [V]	690	415	415	690	690
Anma kısa devre kesme kapasitesi $I_{cu}$ 380...415 V [kA]	16, 25, 36	25, 36*	25, 36	25, 36, 55, 70	36, 55, 70
Trip Ünitesi termik	sabit	sabit	sabit	sabit/ ayarlanabilir	sabit/ ayarlanabilir
Trip Ünitesi manyetik	sabit	sabit	sabit	sabit/ ayarlanabilir	sabit/ ayarlanabilir

\*240V AC işletme geriliminde





					
<b>3VA2 Kompakt Tip Güç Şalteri</b>	<b>100A</b>	<b>160A</b>	<b>250A</b>	<b>400A</b>	<b>630A</b>
Kutup sayısı	3,4	3,4	3,4	3,4	3,4
Anma akımı $I_n$ 50°C [A]	25 ... 100	25 ... 100	160 ... 250	250 ... 400	400 ... 630
Anma işletme gerilimi $U_e$ AC [V]	690	690	690	690	690
Anma kısa devre kesme kapasitesi $I_{cu}$ 380...415 V [kA]	55,85,110,150	55,85,110,150	55,85,110,150	55,85,110,150	55,85,110,150
Trip Ünitesi (Elektronik)					
Hat Koruma LI ETU320	■	■	■	■	■
LIG ETU320	■	■	■	■	■
LSI ETU350/550/850	■	■	■	■	■
LSIG ETU560/860	■	■	■	■	■
Haberleşme (opsiyonel)	■	■	■	■	■
Enerji veri toplama	Tüm ETU 8-serilerinde mevcuttur				





\*240V AC işletme geriliminde

					
Nominal akım 16-250A aralığındadır. Kesme kapasitesi 16kA'dan başlamaktadır. 3VM kompakt tip güç şalterleri, altyapı sektörü, konut ve ticari binalarda en uygun seçenektir.					
<b>3VM kompakt tip güç şalterleri</b>	<b>100A</b>	<b>160A</b>	<b>160A</b>	<b>160A</b>	<b>250A</b>
Hat koruma	■	■	■	■	■
Yük kesici	-	-	-	■	■
DC uygulama	■	■	■	■	■
Kutup sayısı	3,4	1	2	3,4	3,4
Nominal akım $I_n$ 50°C [A]	16 ... 100	16 ... 160	16 ... 160	16 ... 160	16 ... 160
Nominal işletme gerilimi $U_e$ AC [V]	500	415	415	500	500
Nominal kesme kapasitesi $I_{cu}$ 380...415 V [kA]	16, 25, 36	25, 36*	25, 36	25, 36, 55	25, 36, 55
Trip Ünitesi termik	sabit	sabit	sabit	sabit/ ayarlanabilir	sabit/ ayarlanabilir
Trip Ünitesi manyetik	sabit	sabit	sabit	sabit	sabit

\*240V AC



					
3VL kompakt güç Şalteri 1600A'e kadar		VL160X/3VL1	VL160/3VL2	VL250/3VL3	VL400/3VL4
Tip					
Nominal akım $I_n$ 50°C ortam sıcaklığı	A	16 ... 160		50 ... 160	
Nominal işletme gerilimi $U_e$ 50/60 Hz AC	V	690	690	690	690
<b>Aşırı akım açtırıcısı</b>					
Termik - manyetik		✓	✓	✓	✓
Elektronik ETU LCD		-	✓	✓	✓
Değiştirilebilir		-	-	✓	✓
PROFIBUS modülü COM20		-	-	✓	✓
<b>Kesme kapasitesi <math>I_{cu}/I_{cs}</math> IEC 60947-2'ye göre efektif değer</b>					
<b>Standart kesme kapasiteleri N<sup>2)</sup></b>					
415 V AC'de	kA	55/55		55/55	
<b>Yüksek kesme kapasitesi H<sup>1)</sup></b>					
415 VAC'de	kA	70/70		70/70	
690VAC'de	kA	12/6 <sup>2)</sup>		12/6	
<b>Çok yüksek kesme kapasitesi L<sup>1)</sup></b>					
415 VAC'de	kA	-		100/75	
690VAC'de	kA	-		12/6	

					
3VL kompakt güç Şalteri 1600A'e kadar		VL630/3VL5	VL800/3VL6	VL1250/3VL7	VL1600/3VL8
Tip					
Nominal akım $I_n$ 50°C ortam sıcaklığı	A	315 ... 630		800	
Nominal işletme gerilimi $U_e$ 50/60 Hz AC	V	690	690	690	690
<b>Aşırı akım açtırıcısı</b>					
Termik - manyetik		✓	✓	-	-
Elektronik ETU LCD		✓	✓	✓	✓
Değiştirilebilir		✓	✓	✓	✓
PROFIBUS modülü COM20		✓	✓	✓	✓
<b>Kesme kapasitesi <math>I_{cu}/I_{cs}</math> IEC 60947-2'ye göre efektif değer</b>					
<b>Standart kesme kapasiteleri N<sup>2)</sup></b>					
415 V AC'de	kA	55/55		55/28	
<b>Yüksek kesme kapasitesi H<sup>1)</sup></b>					
415 VAC'de	kA	70/70		70/35	
690VAC'de	kA	30/15		30/15	
<b>Çok yüksek kesme kapasitesi L<sup>1)</sup></b>					
415 VAC'de	kA	100/75		100/50	
690VAC'de	kA	35/17		35/17	

✓ mevcut

- Mevcut değildir



1) 240VAC,415VAC ve 525VSC'de maks. 5% aşırı gerilim  
440VAC,500VAC ve 690VAC'de maks. 10% aşırı gerilim

2) Nominal akım  $I_n \geq 25A$





Tip	Anma Akımı I <sub>n</sub> (A)	Termik Ayar Sahası I <sub>R</sub> (A)	Manyetik Ayar Sahası I <sub>i</sub> (A)	Açtırıcı Tipi	Sipariş No	Kesme Kapasitesi (kA)	Birim Fiyatı TL	Min. Sipariş Adedi
-----	-------------------------------	---------------------------------------	---	---------------	------------	-----------------------	-----------------	--------------------

16 A'den 1600 A'e KADAR SENTRON 3VA & 3VL TİPİ KOMPAKT GÜÇ ŞALTERLERİ (36 kA/55 kA)

3 kutuplu, 380/415VAC/50Hz, I<sub>cs</sub>=I<sub>cu</sub>=36kA

	3VA11	16	11 ... 16	320	TM220	3VA1196-4EE36-0AA0	36	489,00	1	
		20	14 ... 20	320	TM220	3VA1120-4EE36-0AA0	36	489,00	1	
		25	18 ... 25	320	TM220	3VA1125-4EE36-0AA0	36	489,00	1	
		32	22 ... 32	320	TM220	3VA1132-4EE36-0AA0	36	489,00	1	
		40	28 ... 40	400	TM220	3VA1140-4EE36-0AA0	36	489,00	1	
		50	35 ... 50	500	TM220	3VA1150-4EE36-0AA0	36	489,00	1	
		3VA12	63	44 ... 63	630	TM220	3VA1163-4EE36-0AA0	36	489,00	1
			80	56 ... 80	800	TM220	3VA1180-4EE36-0AA0	36	489,00	1
			100	70 ... 100	1000	TM220	3VA1110-4EE36-0AA0	36	489,00	1
			125	88 ... 125	1250	TM220	3VA1112-4EE36-0AA0	36	590,00	1
			160	112 ... 160	1600	TM220	3VA1116-4EE36-0AA0	36	616,00	1
			200	140 ... 200	1000...2000	TM240	3VA1220-4EF32-0AA0	36	859,00	1
			250	175 ... 250	1250...2500	TM240	3VA1225-4EF32-0AA0	36	900,00	1
	3VA23	400	160 ... 400	600 ... 4000	ETU320	3VA2340-4HL32-0AA0	36	2.757,00	1	
	3VA24	630	250 ... 630	945 ... 6300	ETU320	3VA2463-4HL32-0AA0	36	3.696,00	1	

3 kutuplu, 380/415VAC/50Hz, I<sub>cs</sub>=I<sub>cu</sub>=55kA

	3VA2	16	11 ... 16	320	TM220	3VA1196-5EE36-0AA0	55	563,00	1		
		20	14 ... 20	320	TM220	3VA1120-5EE36-0AA0	55	563,00	1		
		25	18 ... 25	320	TM220	3VA1125-5EE36-0AA0	55	563,00	1		
		32	22 ... 32	320	TM220	3VA1132-5EE36-0AA0	55	563,00	1		
		40	28 ... 40	400	TM220	3VA1140-5EE36-0AA0	55	563,00	1		
		50	35 ... 50	500	TM220	3VA1150-5EE36-0AA0	55	563,00	1		
		63	44 ... 63	630	TM220	3VA1163-5EE36-0AA0	55	563,00	1		
		80	56 ... 80	800	TM220	3VA1180-5EE36-0AA0	55	563,00	1		
		100	70 ... 100	1000	TM220	3VA1110-5EE36-0AA0	55	563,00	1		
		125	88 ... 125	1250	TM220	3VA1112-5EE36-0AA0	55	678,00	1		
		160	112 ... 160	1600	TM220	3VA1116-5EE36-0AA0	55	709,00	1		
			3VA12	200	140 ... 200	1000...2000	TM220	3VA1220-5EF32-0AA0	55	960,00	1
				250	175 ... 250	1250...2500	TM220	3VA1225-5EF32-0AA0	55	1.006,00	1
400	160 ... 400			600 ... 4000	ETU320	3VA2340-5HL32-0AA0	55	3.033,00	1		
	3VA24	630	250 ... 630	945 ... 6300	ETU320	3VA2463-5HL32-0AA0	55	4.066,00	1		
	VL800	800	320-800	1.5...7 x I <sub>R</sub>	ETU 20	3VL6780-1SE36-0AA0	55	5.707,00	1		
	I <sub>cs</sub> =%50I <sub>cu</sub>	VL1250	1000	400-1000	1.5 ...10 x I <sub>R</sub>	ETU 20	3VL7710-1SE36-0AA0	55	7.626,00	1	
		1250	500-1250	1.5 ...10 x I <sub>R</sub>	ETU 20	3VL7712-1SE36-0AA0	55	8.770,00	1		
		VL1600	1600	640-1600	1.5 ...8 x I <sub>R</sub>	ETU 20	3VL8716-1SE30-0AA0	55	12.128,00	1	

4 kutuplu, 380/415VAC/50Hz, I<sub>cs</sub>=I<sub>cu</sub>=55kA

	3VA11	16	11 ... 16	320	TM220	3VA1196-5EE46-0AA0	55	676,00	1	
		20	14 ... 20	320	TM220	3VA1120-5EE46-0AA0	55	676,00	1	
		25	18 ... 25	320	TM220	3VA1125-5EE46-0AA0	55	676,00	1	
		32	22 ... 32	320	TM220	3VA1132-5EE46-0AA0	55	676,00	1	
		40	28 ... 40	400	TM220	3VA1140-5EE46-0AA0	55	676,00	1	
		50	35 ... 50	500	TM220	3VA1150-5EE46-0AA0	55	676,00	1	
		63	44 ... 63	630	TM220	3VA1163-5EE46-0AA0	55	676,00	1	
		80	56 ... 80	800	TM220	3VA1180-5EE46-0AA0	55	716,00	1	
		100	70 ... 100	1000	TM220	3VA1110-5EE46-0AA0	55	835,00	1	
		125	88 ... 125	1250	TM220	3VA1112-5EE46-0AA0	55	1.197,00	1	
		160	112 ... 160	1600	TM220	3VA1116-5EE46-0AA0	55	1.338,00	1	
		3VA12	200	140 ... 200	1000...2000	TM220	3VA1220-5EF42-0AA0	55	1.743,00	1
			250	175 ... 250	1250...2500	TM220	3VA1225-5EF42-0AA0	55	2.022,00	1
		3VA23	400	160 ... 400	600 ... 4000	ETU320	3VA2340-5HL42-0AA0	55	4.007,00	1
		3VA24	630	250 ... 630	945 ... 6300	ETU320	3VA2463-5HL42-0AA0	55	4.464,00	1
		I <sub>cs</sub> =%50I <sub>cu</sub>	VL800	800	320-800	1.5...7 x I <sub>R</sub>	ETU 20	3VL6780-1TF46-0AA0	55	7.395,00
VL1250	1000		400-1000	1.5 ...10 x I <sub>R</sub>	ETU 20	3VL7710-1TF46-0AA0	55	9.916,00	1	
1250	500-1250		1.5 ...10 x I <sub>R</sub>	ETU 20	3VL7712-1TF46-0AA0	55	11.221,00	1		
VL1600	1600		640-1600	1.5 ...8 x I <sub>R</sub>	ETU 20	3VL8716-1TF30-0AA0	55	14.971,00	1	

Tip	Anma Akımı I <sub>n</sub> (A)	Termik Ayar Sahası I <sub>R</sub> (A)	Manyetik Ayar Sahası I <sub>Q</sub> (A)	Açtırıcı Tipi	Sipariş No	Kesme Kapasitesi (kA)	Birim Fiyatı TL	Min. Sipariş Adedi
-----	-------------------------------	---------------------------------------	---	---------------	------------	-----------------------	-----------------	--------------------

16 A'den 1600 A'e KADAR SENTRON 3VM & 3VT TİPİ KOMPAKT GÜÇ ŞALTERLERİ (25/36/65 kA)

380/415VAC/50Hz, I<sub>cu</sub>=25kA

3 kutuplu sabit termik ve sabit manyetik açtırıcı, bara bağlantı adaptörlü



3VM, 3 kutup



3VM, 4 kutup

3VM10	40	40	400	TM210	3VM1040-3ED32-0AA0	25	275,00	1
	50	50	500	TM210	3VM1050-3ED32-0AA0	25	275,00	1
	63	63	630	TM210	3VM1063-3ED32-0AA0	25	275,00	1
	80	80	800	TM210	3VM1080-3ED32-0AA0	25	292,00	1
	100	100	100	TM210	3VM1010-3ED32-0AA0	25	292,00	1
3VM11	125	125	1250	TM210	3VM1112-3ED32-0AA0	25	405,00	1
	160	160	1600	TM210	3VM1116-3ED32-0AA0	25	414,00	1
3VM12	200	200	2000	TM210	3VM1220-3ED32-0AA0	25	630,00	1
	250	250	2500	TM210	3VM1225-3ED32-0AA0	25	660,00	1
3VT3	315	315	1260	ETU	3VT3731-2AB36-0AA0	36	2.106,00	1
	400	400	1600	ETU	3VT3740-2AB36-0AA0	36	2.381,00	1
	500	500	2000	ETU	3VT3750-2AB36-0AA0	36	2.941,00	1
	630	630	2520	ETU	3VT3763-2AB36-0AA0	36	3.192,00	1

3 kutuplu ayarlı termik ve sabit manyetik açtırıcı, bara bağlantı adaptörlü

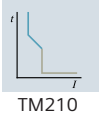

TM210

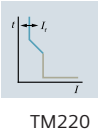

TM220

3VM11	20	14 ... 20	320	TM220	3VM1120-3EE32-0AA0	25	312,00	1
	25	18 ... 25	320	TM220	3VM1125-3EE32-0AA0	25	312,00	1
	32	22 ... 32	320	TM220	3VM1132-3EE32-0AA0	25	312,00	1
	40	28 ... 40	400	TM220	3VM1140-3EE32-0AA0	25	312,00	1
	50	35 ... 50	500	TM220	3VM1150-3EE32-0AA0	25	312,00	1
	63	44 ... 63	630	TM220	3VM1163-3EE32-0AA0	25	312,00	1
	80	56 ... 80	800	TM220	3VM1180-3EE32-0AA0	25	355,00	1
	100	70 ... 100	1000	TM220	3VM1110-3EE32-0AA0	25	355,00	1
3VM12	125	88 ... 125	1250	TM220	3VM1112-3EE32-0AA0	25	451,00	1
	160	112 ... 160	1600	TM220	3VM1116-3EE32-0AA0	25	470,00	1
	200	140 ... 200	2000	TM220	3VM1220-3EE32-0AA0	25	696,00	1
	250	175 ... 250	2500	TM220	3VM1225-3EE32-0AA0	25	729,00	1

380/415VAC/50Hz, I<sub>cu</sub>=36/65kA

3 kutuplu termik ve manyetiği ayarlı elektronik açtırıcı, bara bağlantı adaptörlü



3VT3

3VT3	400	160-400	1,25-15xI <sub>n</sub>	ETU	3VT3740-2AP36-0AA0	36	2.553,00	1
	630	250-630	1,25-11xI <sub>n</sub>	ETU	3VT3763-2AP36-0AA0	36	3.590,00	1
3VT4	800	315-800	1,25-15xI <sub>n</sub>	ETU	3VT4780-3AP30-0AA0	65	5.686,00	1
	1000	400-1000	1,25-14xI <sub>n</sub>	ETU	3VT4710-3AP30-0AA0	65	6.952,00	1
3VT5	1250	500-1250	1,2-14,4xI <sub>n</sub>	ETU	3VT5712-3AP30-0AA0	55	7.994,00	1
	1600	630-1600	1,25-12,5xI <sub>n</sub>	ETU	3VT5716-3AP30-0AA0	55	11.075,00	1

380/415VAC/50Hz, I<sub>cu</sub>=25/36/65kA

4 kutuplu sabit termik ve sabit manyetik açtırıcı, nötr korumasız, bara bağlantı adaptörlü



3VT4

3VM10	40	40	400	TM210	3VM1040-3ED42-0AA0	25	386,00	1
	50	50	500	TM210	3VM1050-3ED42-0AA0	25	386,00	1
	63	63	630	TM210	3VM1063-3ED42-0AA0	25	386,00	1
	80	80	800	TM210	3VM1080-3ED42-0AA0	25	410,00	1
	100	100	100	TM210	3VM1010-3ED42-0AA0	25	410,00	1
3VM11	125	125	1250	TM210	3VM1112-3ED42-0AA0	25	568,00	1
	160	160	1600	TM210	3VM1116-3ED42-0AA0	25	579,00	1
3VM12	200	200	2000	TM210	3VM1220-3ED42-0AA0	25	881,00	1
	250	250	2500	TM210	3VM1225-3ED42-0AA0	25	923,00	1

4 kutuplu şalter ana gövdesi uygun trip üniteleri ayrıca sipariş edilmelidir (tek başına kullanılamaz)

3VT3	630	-	-	-	3VT3763-2AA46-0AA0	36	1.556,00	1
------	-----	---	---	---	--------------------	----	----------	---

4 kutuplu şalter için trip üniteleri

3VT3	315	315	1260	ETU LP	3VT9331-6AB00	-	576,00	1
	400	400	1600	ETU LP	3VT9340-6AB00	-	837,00	1
	500	500	2000	ETU LP	3VT9350-6AB00	-	1.367,00	1
	630	630	2520	ETU LP	3VT9363-6AB00	-	1.610,00	1
3VT3	400	160 ... 400	4 x I <sub>Q</sub> /12,5 x I <sub>R</sub>	ETU DP	3VT9340-6AC00	-	1.175,00	1
	630	250 ... 630	4 x I <sub>Q</sub> /12,5 x I <sub>R</sub>	ETU DP	3VT9363-6AC00	-	1.570,00	1



3VT5

3VA11, 3VA12, 3VA22, 3VA23 ve 3VA24 TİPİ KOMPAKT GÜÇ ŞALTERLERİ

3 kutuplu

HAT KORUMASINA YÖNELİK KOMPAKT GÜÇ ŞALTERLERİ  
3 Kutuplu Kompakt Şalterler (IEC60947-2 standardında)

\* 3VA1 termik ayarlı, manyetik ayarlı, TM240 termik manyetik açtıcılı, bara bağlantı adaptörlü  
\* 3VA21, 3VA22, 3VA23 ve 3VA24 tipi LI fonksiyonlu ETU320 elektronik açtıcılı, bara bağlantı adaptörlü

YENİ



3VA11



3VA12



3VA2

380/415VAC/50Hz, Ics=Icu

Tip	Anma Akımı I <sub>n</sub> (A)	Termik Ayar Sahası I <sub>R</sub> (A)	Manyetik Ayar Sahası I <sub>i</sub> (A)	Açtıcılı Tipi	Sipariş No	Kesme Kapasitesi (kA)	Birim Fiyatı TL	Min. Sipariş Adedi
3VA11	16	11 ... 16	160 ... 320	TM240	3VA1196-4EF36-0AA0	36	512,00	1
	20	14 ... 20	160 ... 320	TM240	3VA1120-4EF36-0AA0	36	512,00	1
	25	18 ... 25	160 ... 320	TM240	3VA1125-4EF36-0AA0	36	512,00	1
	32	22 ... 32	160 ... 320	TM240	3VA1132-4EF36-0AA0	36	512,00	1
	40	28 ... 40	200 ... 400	TM240	3VA1140-4EF36-0AA0	36	512,00	1
	50	35 ... 50	250 ... 500	TM240	3VA1150-4EF36-0AA0	36	512,00	1
	63	44 ... 63	315 ... 630	TM240	3VA1163-4EF36-0AA0	36	512,00	1
	80	56 ... 80	400 ... 800	TM240	3VA1180-4EF36-0AA0	36	512,00	1
	100	70 ... 100	500 ... 1000	TM240	3VA1110-4EF36-0AA0	36	512,00	1
	125	88 ... 125	625 ... 1250	TM240	3VA1112-4EF36-0AA0	36	617,00	1
	160	112 ... 160	800 ... 1600	TM240	3VA1116-4EF36-0AA0	36	644,00	1
3VA12	200	140 ... 200	1000...2000	TM240	3VA1220-4EF32-0AA0	36	859,00	1
	250	175 ... 250	1250...2500	TM240	3VA1225-4EF32-0AA0	36	900,00	1



TM220

3VA11	16	11 ... 16	160 ... 320	TM240	3VA1196-5EF36-0AA0	55	590,00	1
	20	14 ... 20	160 ... 320	TM240	3VA1120-5EF36-0AA0	55	590,00	1
	25	18 ... 25	160 ... 320	TM240	3VA1125-5EF36-0AA0	55	590,00	1
	32	22 ... 32	160 ... 320	TM240	3VA1132-5EF36-0AA0	55	590,00	1
	40	28 ... 40	200 ... 400	TM240	3VA1140-5EF36-0AA0	55	590,00	1
	50	35 ... 50	250 ... 500	TM240	3VA1150-5EF36-0AA0	55	590,00	1
	63	44 ... 63	315 ... 630	TM240	3VA1163-5EF36-0AA0	55	590,00	1
	80	56 ... 80	400 ... 800	TM240	3VA1180-5EF36-0AA0	55	590,00	1
	100	70 ... 100	500 ... 1000	TM240	3VA1110-5EF36-0AA0	55	590,00	1
	125	88 ... 125	625 ... 1250	TM240	3VA1112-5EF36-0AA0	55	709,00	1
	160	112 ... 160	800 ... 1600	TM240	3VA1116-5EF36-0AA0	55	741,00	1
3VA12	200	140 ... 200	1000...2000	TM240	3VA1220-5EF32-0AA0	55	960,00	1
	250	175 ... 250	1250...2500	TM240	3VA1225-5EF32-0AA0	55	1.006,00	1
3VA23	400	160 ... 400	600 ... 4000	ETU320	3VA2340-5HL32-0AA0	55	3.033,00	1
3VA24	630	250 ... 630	945 ... 6300	ETU320	3VA2463-5HL32-0AA0	55	4.066,00	1

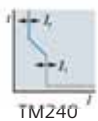

TM240

3VA11	16	11 ... 16	160 ... 320	TM240	3VA1196-6EF36-0AA0	70	691,00	1
	20	14 ... 20	160 ... 320	TM240	3VA1120-6EF36-0AA0	70	691,00	1
	25	18 ... 25	160 ... 320	TM240	3VA1125-6EF36-0AA0	70	691,00	1
	32	22 ... 32	160 ... 320	TM240	3VA1132-6EF36-0AA0	70	691,00	1
	40	28 ... 40	200 ... 400	TM240	3VA1140-6EF36-0AA0	70	691,00	1
	50	35 ... 50	250 ... 500	TM240	3VA1150-6EF36-0AA0	70	691,00	1
	63	44 ... 63	315 ... 630	TM240	3VA1163-6EF36-0AA0	70	691,00	1
	80	56 ... 80	400 ... 800	TM240	3VA1180-6EF36-0AA0	70	691,00	1
	100	70 ... 100	500 ... 1000	TM240	3VA1110-6EF36-0AA0	70	691,00	1
	125	88 ... 125	625 ... 1250	TM240	3VA1112-6EF36-0AA0	70	887,00	1
	160	112 ... 160	800 ... 1600	TM240	3VA1116-6EF36-0AA0	70	927,00	1
3VA12	200	140 ... 200	1000 ... 2000	TM240	3VA1220-6EF32-0AA0	70	1.294,00	1
	250	175 ... 250	1250 ... 2500	TM240	3VA1225-6EF32-0AA0	70	1.356,00	1
3VA23	400	160 ... 400	600 ... 4000	ETU320	3VA2340-6HL32-0AA0	85	3.665,00	1
3VA24	630	250 ... 630	945 ... 6300	ETU320	3VA2463-6HL32-0AA0	85	4.770,00	1



ETU320

3VA11, 3VA12, 3VA22, 3VA23 ve 3VA24 TİPİ KOMPAKT GÜÇ ŞALTERLERİ

4 kutuplu



3VA11



3VA12



3VA2

HAT KORUMASINA YÖNELİK KOMPAKT GÜÇ ŞALTERLERİ  
4 Kutuplu Kompakt Şalterler (IEC60947-2 standardında)

YENİ

- \* 3VA1 termik ayarlı, manyetik ayarlı, TM240 termik manyetik açtırıcılı, bara bağlantı adaptörlü
- \* 3VA21, 3VA22, 3VA23 ve 3VA24 tipi LI, nötr korumalı (0%, 50% veya 100%) ETU320 elektronik açtırıcılı, bara bağlantı adaptörlü

380/415VAC/50Hz, Ics=Icu

Tip	Anma Akımı I <sub>n</sub> (A)	Termik Ayar Sahası I <sub>R</sub> (A)	Manyetik Ayar Sahası I <sub>i</sub> (A)	Açtırıcı Tipi	Sipariş No	Kesme Kapasitesi (kA)	Birim Fiyatı TL	Min. Sipariş Adedi
3VA11	16	11 ... 16	160 ... 320	TM240	3VA1196-4EF46-0AA0	36	615,00	1
	20	14 ... 20	160 ... 320	TM240	3VA1120-4EF46-0AA0	36	615,00	1
	25	18 ... 25	160 ... 320	TM240	3VA1125-4EF46-0AA0	36	615,00	1
	32	22 ... 32	160 ... 320	TM240	3VA1132-4EF46-0AA0	36	615,00	1
	40	28 ... 40	200 ... 400	TM240	3VA1140-4EF46-0AA0	36	615,00	1
	50	35 ... 50	250 ... 500	TM240	3VA1150-4EF46-0AA0	36	615,00	1
	63	44 ... 63	315 ... 630	TM240	3VA1163-4EF46-0AA0	36	615,00	1
	80	56 ... 80	400 ... 800	TM240	3VA1180-4EF46-0AA0	36	652,00	1
	100	70 ... 100	500 ... 1000	TM240	3VA1110-4EF46-0AA0	36	759,00	1
	125	88 ... 125	625 ... 1250	TM240	3VA1112-4EF46-0AA0	36	1.088,00	1
3VA12	160	112 ... 160	800 ... 1600	TM240	3VA1116-4EF46-0AA0	36	1.216,00	1
	200	140 ... 200	1000 ... 2000	TM240	3VA1220-4EF42-0AA0	36	1.528,00	1
3VA12	250	175 ... 250	1250 ... 2500	TM240	3VA1225-4EF42-0AA0	36	1.842,00	1
	3VA23	400	160 ... 400	600 ... 4000	ETU320	3VA2340-4HL42-0AA0	36	3.642,00
3VA24	630	250 ... 630	945 ... 6300	ETU320	3VA2463-4HL42-0AA0	36	4.058,00	1



TM220



TM240



3VA11	16	11 ... 16	160 ... 320	TM240	3VA1196-5EF46-0AA0	55	708,00	1
	20	14 ... 20	160 ... 320	TM240	3VA1120-5EF46-0AA0	55	708,00	1
	25	18 ... 25	160 ... 320	TM240	3VA1125-5EF46-0AA0	55	708,00	1
	32	22 ... 32	160 ... 320	TM240	3VA1132-5EF46-0AA0	55	708,00	1
	40	28 ... 40	200 ... 400	TM240	3VA1140-5EF46-0AA0	55	708,00	1
	50	35 ... 50	250 ... 500	TM240	3VA1150-5EF46-0AA0	55	708,00	1
	63	44 ... 63	315 ... 630	TM240	3VA1163-5EF46-0AA0	55	708,00	1
	80	56 ... 80	400 ... 800	TM240	3VA1180-5EF46-0AA0	55	750,00	1
	100	70 ... 100	500 ... 1000	TM240	3VA1110-5EF46-0AA0	55	875,00	1
	125	88 ... 125	625 ... 1250	TM240	3VA1112-5EF46-0AA0	55	1.252,00	1
3VA12	160	112 ... 160	800 ... 1600	TM240	3VA1116-5EF46-0AA0	55	1.399,00	1
	200	140 ... 200	1000 ... 2000	TM240	3VA1220-5EF42-0AA0	55	1.743,00	1
3VA12	250	175 ... 250	1250 ... 2500	TM240	3VA1225-5EF42-0AA0	55	2.022,00	1
	3VA23	400	160 ... 400	600 ... 4000	ETU320	3VA2340-5HL42-0AA0	55	4.007,00
3VA24	630	250 ... 630	945 ... 6300	ETU320	3VA2463-5HL42-0AA0	55	4.464,00	1



ETU320



3VA11	16	11 ... 16	160 ... 320	TM240	3VA1196-6EF46-0AA0	70	829,00	1
	20	14 ... 20	160 ... 320	TM240	3VA1120-6EF46-0AA0	70	829,00	1
	25	18 ... 25	160 ... 320	TM240	3VA1125-6EF46-0AA0	70	829,00	1
	32	22 ... 32	160 ... 320	TM240	3VA1132-6EF46-0AA0	70	829,00	1
	40	28 ... 40	200 ... 400	TM240	3VA1140-6EF46-0AA0	70	829,00	1
	50	35 ... 50	250 ... 500	TM240	3VA1150-6EF46-0AA0	70	829,00	1
	63	44 ... 63	315 ... 630	TM240	3VA1163-6EF46-0AA0	70	829,00	1
	80	56 ... 80	400 ... 800	TM240	3VA1180-6EF46-0AA0	70	878,00	1
	100	70 ... 100	500 ... 1000	TM240	3VA1110-6EF46-0AA0	70	1.023,00	1
	125	88 ... 125	625 ... 1250	TM240	3VA1112-6EF46-0AA0	70	1.564,00	1
3VA12	160	112 ... 160	800 ... 1600	TM240	3VA1116-6EF46-0AA0	70	1.748,00	1
	200	140 ... 200	1000 ... 2000	TM240	3VA1220-6EF42-0AA0	70	2.145,00	1
3VA12	250	175 ... 250	1250 ... 2500	TM240	3VA1225-6EF42-0AA0	70	2.326,00	1
	3VA23	400	160 ... 400	600 ... 4000	ETU320	3VA2340-6HL42-0AA0	85	4.607,00
3VA24	630	250 ... 630	945 ... 6300	ETU320	3VA2463-6HL42-0AA0	85	5.135,00	1

110 kA ve 150 kA için satış temsilcilerimize danışabilirsiniz.

3VA KOMPAKT TİP GÜÇ ŞALTERLERİ

3 ve 4 kutuplu

KORUMASIZ YÜK KESİCİLER

Trip Ünitesiz 3 ve 4 Kutuplu Yük Kesiciler (IEC60947-3 standardında)

YENİ

\*3VA11 kasasında, termik/manyetik koruma yok, blok klemens bağlantılı  
380/415VAC/50Hz

Tip	Anma Akımı I <sub>n</sub> (A)	Termik Ayar Sahası I <sub>R</sub> (A)	Manyetik Ayar Sahası I <sub>i</sub> (A)	Açtırıcı Tipi	Sipariş No	Kesme Kapasitesi (kA)	Birim Fiyatı TL	Min. Sipariş Adedi
-----	-------------------------------	---------------------------------------	---	---------------	------------	-----------------------	-----------------	--------------------

3 kutuplu

3VA11	63	--	--	--	3VA1163-1AA36-0AA0	--	448,00	1
	100	--	--	--	3VA1110-1AA36-0AA0	--	448,00	1
	125	--	--	--	3VA1112-1AA36-0AA0	--	506,00	1
	160	--	--	--	3VA1116-1AA36-0AA0	--	524,00	1
3VA12	250	--	--	--	3VA1225-1AA32-0AA0	--	699,00	1

4 kutuplu

3VA11	63	--	--	--	3VA1163-1AA46-0AA0	--	466,00	1
	100	--	--	--	3VA1110-1AA46-0AA0	--	466,00	1
	125	--	--	--	3VA1112-1AA46-0AA0	--	722,00	1
	160	--	--	--	3VA1116-1AA46-0AA0	--	753,00	1
3VA12	250	--	--	--	3VA1225-1AA42-0AA0	--	902,00	1

MOTOR KORUMASINA YÖNELİK KOMPACT GÜÇ ŞALTERLERİ

3 Kutuplu Starter Koruma Şalteri (IEC60947-2 standardında)

\*3VA11 manyetik ayarlı, TM120M manyetik korumalı, blok klemens bağlantılı

IE3'e hazır mısınız?



380/415VAC/50Hz

3 kutuplu

3VA11	32	--	220 ... 510	TM120M	3VA1132-5MH36-0AA0	55	592,00	1
	40	--	280 ... 640	TM120M	3VA1140-5MH36-0AA0	55	592,00	1
	50	--	350 ... 800	TM120M	3VA1150-5MH36-0AA0	55	592,00	1
	63	--	440 ... 1010	TM120M	3VA1163-5MH36-0AA0	55	592,00	1
	80	--	560 ... 1280	TM120M	3VA1180-5MH36-0AA0	55	592,00	1
	100	--	700 ... 1600	TM120M	3VA1110-5MH36-0AA0	55	592,00	1
	125	--	875 ... 2000	TM120M	3VA1112-5MH36-0AA0	55	713,00	1
3VA12	160	--	1120 ... 2560	TM120M	3VA1216-5MH32-0AA0	55	831,00	1
	200	--	1400 ... 2800	TM120M	3VA1220-5MH32-0AA0	55	1.045,00	1

3VA11	32	--	220 ... 510	TM120M	3VA1132-6MH36-0AA0	70	692,00	1
	40	--	280 ... 640	TM120M	3VA1140-6MH36-0AA0	70	692,00	1
	50	--	350 ... 800	TM120M	3VA1150-6MH36-0AA0	70	692,00	1
	63	--	440 ... 1010	TM120M	3VA1163-6MH36-0AA0	70	692,00	1
	80	--	560 ... 1280	TM120M	3VA1180-6MH36-0AA0	70	692,00	1
	100	--	700 ... 1600	TM120M	3VA1110-6MH36-0AA0	70	692,00	1
	125	--	875 ... 2000	TM120M	3VA1112-6MH36-0AA0	70	890,00	1
3VA12	160	--	1120 ... 2560	TM120M	3VA1216-6MH32-0AA0	70	1.001,00	1
	200	--	1400 ... 2800	TM120M	3VA1220-6MH32-0AA0	70	1.232,00	1

3 Kutuplu Motor Koruma Şalteri (IEC60947-2 standardında)

\* 3VA21, 3VA22,3VA23 ve 3VA24 tipi LSI fonksiyonlu (I<sub>i</sub> =15xI), ETU350M elektronik açtırıcılı, bara bağlantı adaptörlü

380/415VAC/50Hz

3 kutuplu

3VA21	25 A	10 ... 25	75...375	ETU350M	3VA2125-5MN32-0AA0	55	775,00	1
	40 A	16 ... 40	120...600	ETU350M	3VA2140-5MN32-0AA0	55	775,00	1
	63 A	25 ... 63	189...945	ETU350M	3VA2163-5MN32-0AA0	55	775,00	1
	100 A	40 ... 100	360...1500	ETU350M	3VA2110-5MN32-0AA0	55	809,00	1
3VA22	160 A	63 ... 160	480...2400	ETU350M	3VA2216-5MN32-0AA0	55	1.390,00	1
	200 A	80 ... 200	600...3000	ETU350M	3VA2220-5MN32-0AA0	55	1.619,00	1
3VA23	250 A	100 ... 250	750...3750	ETU350M	3VA2325-5MN32-0AA0	55	2.687,00	1
3VA24	400 A	160 ... 400	1200...6000	ETU350M	3VA2440-5MN32-0AA0	55	3.015,00	1
	500 A	200 ... 500	1500...7500	ETU350M	3VA2450-5MN32-0AA0	55	3.438,00	1

3VA KOMPAKT ŞALTER AKSESUARLARI

3 ve 4 kutuplu

Versiyon	Güç şalteri tipi / Nominal akım				Sipariş No	Birim Fiyatı TL	Min. Sipariş Adedi
	3VA1 160A	3VA1 250A	3VA2 100A 160A 250A	3VA2 400A 630A			

DAHİLİ AKSESUARLAR (Yerleşim için sayfa 192-193'e bkz.)

YENİ

AUX - Yardımcı kontak (1 enversör kontak)

240VAC(50Hz)/250VDC	✓	✓	✓	✓	3VA9988-0AA12	48,00	1
---------------------	---	---	---	---	---------------	-------	---

LCS - Erken davranan enversör kontak

240VAC(50Hz)/250VDC	✓	✓	✓	✓	3VA9988-0AA22	65,00	1
---------------------	---	---	---	---	---------------	-------	---

TAS - Trip veya Alarm kontağı (1 enversör kontak)

240VAC(50Hz)/250VDC	✓	✓	✓	✓	3VA9988-0AB12	48,00	1
---------------------	---	---	---	---	---------------	-------	---

SAS - Kısa devre alarm kontağı (1 enversör kontak)

240VAC(50Hz)/250VDC	✓	--	--	--	3VA9988-0AB32	71,00	1
240VAC(50Hz)/250VDC	--	✓	--	--	3VA9988-0AB34	74,00	1

EAS - Elektriksel alarm kontağı (1 enversör kontak)

240VAC(50Hz)/250VDC	--	--	✓	✓	3VA9988-0AB22	71,00	1
---------------------	----	----	---	---	---------------	-------	---

UVR- Düşük gerilim bobini

110VAC (50/60Hz)	✓	✓	✓	✓	3VA9908-0BB23	216,00	1
208...230VAC(50/60Hz)	✓	✓	✓	✓	3VA9908-0BB25	216,00	1

STL - Açtırma bobini sol aksesuar bölgesi

110...127 VAC(50/60Hz)/110...127VDC	✓	✓	✓	✓	3VA9988-0BL32	167,00	1
208...277VAC(50/60Hz)/220...250VDC	✓	✓	✓	✓	3VA9988-0BL33	167,00	1

STF - Açtırma bobini esnek tip (sağ veya sola montaj imkanı)

110 ... 127VAC(50/60Hz)	✓	✓	✓	✓	3VA9988-0BA22	167,00	1
208 ... 277VAC(50/60Hz)	✓	✓	✓	✓	3VA9988-0BA23	167,00	1
380 ... 500VAC(50/60Hz)	✓	✓	✓	✓	3VA9988-0BA24	167,00	1

SENTRON 3VA KAÇAK AKIM KORUMA CİHAZLARI

Kaçak Akım Koruma Modülü	Nominal Akım (A)	Kutup Sayısı	Kaçak Akım Ayarlanabilir (A)	Gecikme Süresi $\Delta t$	Sipariş No	Birim Fiyatı TL	Min. Sipariş Adedi
--------------------------	------------------	--------------	------------------------------	---------------------------	------------	-----------------	--------------------

Tip A (Darbe Akım Duyarlılığı)  
Nominal işletme gerilimi: 127...690V AC, 50/60Hz

3VA1 Sol Yan Montajlı, Blok Klemens ile Ayrıcı ve Kompakt Tip Kesiciye monte edilebilir.

RCD510	160A	3	0.03-5.00	0.0...3.00 s	3VA9113-ORS20	1.575,00	1
RCD510	250A	3	0.03-5.00	0.0...3.00 s	3VA9213-ORS20	1.713,00	1
RCD310	160A	4	0.03-5.00	0 s	3VA9114-ORS10	1.029,00	1
RCD510	160A	4	0.03-5.00	0.0...3.00 s	3VA9114-ORS20	1.712,00	1
RCD510	250A	4	0.03-5.00	0.0...3.00 s	3VA9214-ORS20	1.863,00	1

3VA1 Alta Montajlı (trip ünitesi altı)

RCD520	160A	3	0.03-5.00	0.0...3.00 s	3VA9113-ORL20	1.575,00	1
RCD520	250A	3	0.03-5.00	0.0...3.00 s	3VA9213-ORL20	1.713,00	1
RCD320	160A	4	0.03-5.00	0 s	3VA9114-ORL10	1.029,00	1
RCD520	160A	4	0.03-5.00	0.0...3.00 s	3VA9114-ORL20	1.712,00	1
RCD520	250A	4	0.03-5.00	0.0...3.00 s	3VA9214-ORL20	1.863,00	1

3VA2 Alta Montajlı (trip ünitesi altı)

Alttan enerji girişi için gerekli yardımcı kontak (AUX) ayrıca sipariş edilmeli.

RCD820	100A,160A	3	0.03-30	0.0...10 s	3VA9123-ORL30	1.812,00	1
RCD820	250A	3	0.03-30	0.0...10 s	3VA9223-ORL30	1.812,00	1
RCD820	400A	3	0.03-30	0.0...10 s	3VA9323-ORL30	2.174,00	1
RCD820	630A	3	0.03-30	0.0...10 s	3VA9423-ORL30	2.174,00	1
RCD820	100A,160A	4	0.03-30	0.0...10 s	3VA9124-ORL30	1.967,00	1
RCD820	250A	4	0.03-30	0.0...10 s	3VA9224-ORL30	1.967,00	1
RCD820	400A	4	0.03-30	0.0...10 s	3VA9324-ORL30	2.364,00	1
RCD820	630A	4	0.03-30	0.0...10 s	3VA9424-ORL30	2.364,00	1

3VA KOMPAKT ŞALTER AKSESUARLARI

3 ve 4 kutuplu

Versiyon	Güç şalteri tipi / Nominal akım				Sipariş No	Birim Fiyatı TL	Min. Sipariş Adedi
	3VA1 160A	3VA1 250A	3VA2 100A 160A 250A	3VA2 400A 630A			

YENİ

Önden tahrik mekanizması, komple

Döner tahrikli, Koruma sınıfı IP30



3VA9267-0EK11

Tip	Renk	3VA1 160A	3VA1 250A	3VA2 100A 160A 250A	3VA2 400A 630A	Sipariş No	Birim Fiyatı TL	Min. Sipariş Adedi
Standart	Gri	✓	--	--	--	3VA9157-0EK11	99,00	1
		--	✓	--	--	3VA9257-0EK11	111,00	1
		--	--	✓	--	3VA9267-0EK11	111,00	1
		--	--	--	✓	3VA9467-0EK11	147,00	1
Standart aydınlatma kiti ile birlikte	Gri	✓	--	--	--	3VA9157-0EK13	200,00	1
		--	✓	--	--	3VA9257-0EK13	212,00	1
		--	--	✓	--	3VA9267-0EK13	212,00	1
		--	--	--	✓	3VA9467-0EK13	249,00	1



3VA9117-0HB20

Motor mekanizması MO320 (Yan montaj, panoda yerden tasarruf sağlar)

DC 24 ... 60 V AC 42 ... 60 V	✓	--	--	--	3VA9117-0HB10	903,00	1
AC 110 ... 230 V DC 110 ... 250V	✓	--	--	--	3VA9117-0HB20	903,00	1



3VA9267-0HA10

Motor mekanizması MO320

24 ... 60 V DC	✓	--	--	--	3VA9157-0HA10	903,00	1
	--	✓	--	--	3VA9257-0HA10	1.037,00	1
	--	--	✓	--	3VA9267-0HA10	1.169,00	1
	--	--	--	✓	3VA9467-0HA10	1.462,00	1
110 ... 230 V AC 110 ... 250 V DC	✓	--	--	--	3VA9157-0HA20	903,00	1
	--	✓	--	--	3VA9257-0HA20	1.037,00	1
	--	--	✓	--	3VA9267-0HA20	1.169,00	1
	--	--	--	✓	3VA9467-0HA20	1.462,00	1

Uzatma kollu tahrik mekanizması, komple, kapı ve pano kapağına montaj için

Döner tahrikli, Mil uzunluğu 300 mm  
Kol ve montaj plakası 75x75 mm, Koruma sınıfı IP65



3VA9267-0FK21

Tip	Renk	3VA1 160A	3VA1 250A	3VA2 100A 160A 250A	3VA2 400A 630A	Sipariş No	Birim Fiyatı TL	Min. Sipariş Adedi
Standart	Gri	✓	--	--	--	3VA9157-0FK21	171,00	1
		--	✓	--	--	3VA9257-0FK21	194,00	1
		--	--	✓	--	3VA9267-0FK21	194,00	1
		--	--	--	✓	3VA9467-0FK21	281,00	1
Standart aydınlatma kiti ile birlikte	Gri	✓	--	--	--	3VA9157-0FK23	273,00	1
		--	✓	--	--	3VA9257-0FK23	294,00	1
		--	--	✓	--	3VA9267-0FK23	294,00	1
		--	--	--	✓	3VA9467-0FK23	381,00	1



3VA KOMPAKT ŞALTER AKSESUARLARI

3 ve 4 kutuplu

YENİ

Güç şalterleri tipi	Güç şalteri tipi / Nominal akım				Sipariş No	Birim Fiyatı TL	Min. Sipariş Adedi
	3VA1 160A	3VA1 250A	3VA2 100A 160A 250A	3VA2 400A 630A			



3VA9088-0LB10

Kurma Kolu Kilitleme Tertibatı

✓	✓	--	--	3VA9088-0LB10	74,00	1
--	--	✓	✓	3VA9388-0LB10	98,00	1

Önden Mekanik Kilitleme

2 şalterin karşılıklı kilitlemesi için komple kit. (Motorlu tahrik varken **kullanılamaz**)

✓	--	--	--	3VA9158-0VF30	240,00	1
--	✓	--	--	3VA9258-0VF30	252,00	1
--	--	✓	--	3VA9168-0VF30	258,00	1
--	--	--	✓	3VA9368-0VF30	290,00	1



3VA9168-0VF30

Arkadan Mekanik Kilitleme (Hareketli Mil ile)

Komple Kit (Motorlu tahrik varken **kullanılabilir**)

Sabit tip için komple kit	✓	✓	✓	✓	3VA9088-0VM10	449,00	1
Soket/çekmeceli tip için komple kit	✓	✓	✓	✓	3VA9088-0VM30	584,00	1



3VA9088-0VM10

Bowden kabloyla mekanik kilitlemesi için modül

Her şalter için bir adet gereklidir. Bowden kablosu ayrıca sipariş edilmelidir.

✓	--	--	--	3VA9157-0VF10	90,00	1
--	✓	--	--	3VA9257-0VF10	99,00	1
--	--	✓	--	3VA9167-0VF10	101,00	1
--	--	--	✓	3VA9367-0VF10	145,00	1



3VA9167-0VF10

Bowden kablosu (Her iki şalter için bir adet gereklidir.)

0.6m uzunluk	✓	✓	✓	✓	3VA9980-0VC10	76,00	1
1.0m uzunluk	✓	✓	✓	✓	3VA9980-0VC20	118,00	1
1.5m uzunluk	✓	✓	✓	✓	3VA9980-0VC30	161,00	1



3VA9980-0VC20

Kapı Oyma Çerçevesi

Sabit Tip Şalter için Kapı Oyma Çerçevesi

3 kutuplu	ETU hariç	✓	--	--	--	3VA9053-0SB10	37,00	1
	ETU hariç	--	✓	--	--	3VA9253-0SB10	48,00	1
	ETU hariç	--	--	✓	--	3VA9163-0SB10	52,00	1
	ETU hariç	--	--	--	✓	3VA9383-0SB10	60,00	1
	ETU dahil	✓	--	--	--	3VA9053-0SB20	44,00	1
	ETU dahil	--	✓	--	--	3VA9253-0SB20	54,00	1
	ETU dahil	--	--	✓	--	3VA9163-0SB20	58,00	1
	ETU dahil	--	--	--	✓	3VA9363-0SB20	69,00	1

4 kutuplu

ETU hariç	✓	--	--	--	3VA9054-0SB10	45,00	1
ETU hariç	--	✓	--	--	3VA9254-0SB10	56,00	1
ETU hariç	--	--	✓	--	3VA9164-0SB10	61,00	1
ETU hariç	--	--	--	✓	3VA9384-0SB10	74,00	1
ETU dahil	✓	--	--	--	3VA9054-0SB20	50,00	1
ETU dahil	--	✓	--	--	3VA9254-0SB20	64,00	1
ETU dahil	--	--	✓	--	3VA9164-0SB20	67,00	1
ETU dahil	--	--	--	✓	3VA9364-0SB20	83,00	1



3VA9163-0SB10

Motorlu Şalter için Kapı Oyma Çerçevesi

✓	--	--	--	3VA9053-0SB20	44,00	1
--	✓	✓	--	3VA9257-0SB30	52,00	1
--	--	--	✓	3VA9387-0SB30	64,00	1

Döner Tahrik Mekanizmalı Şalter için Kapı Oyma Çerçevesi

✓	--	--	--	3VA9053-0SB10	37,00	1
--	✓	--	--	3VA9253-0SB10	48,00	1
--	--	✓	--	3VA9163-0SB10	52,00	1
--	--	--	✓	3VA9383-0SB10	60,00	1

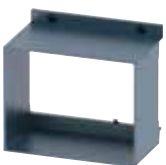

3VA9167-OKT00

Çekmeceli/Soketli Tip Şalter için Kapı Oyma Çerçevesi

--	✓	--	--	3VA9257-OKT00	87,00	1
--	--	✓	--	3VA9167-OKT00	87,00	1
--	--	--	✓	3VA9367-OKT00	94,00	1

3VA KOMPAKT ŞALTER AKSESUARLARI

3 ve 4 kutuplu

YENİ

Versiyon	Güç şalteri tipi / Nominal akım				Sipariş No	Birim Fiyatı TL	Min. Sipariş Adedi
	3VA1 160A	3VA1 250A	3VA2 100A 160A 250A	3VA2 400A 630A			

Blok Klemens



3VA9163-0JA12

3 kutuplu <sup>1)</sup>	Min. Kablo Çapı	Max. Kablo Çapı					Sipariş No	Birim Fiyatı TL	Min. Sipariş Adedi
	6 mm <sup>2</sup>	50 mm <sup>2</sup>	6 mm <sup>2</sup>	25 mm <sup>2</sup>	35 mm <sup>2</sup>				
	6 mm <sup>2</sup>	120 mm <sup>2</sup>	--	✓	--	--	3VA9253-0JA11	43,00	1
	50 mm <sup>2</sup>	185 mm <sup>2</sup>	--	✓	--	--	3VA9253-0JA12	43,00	1
	6 mm <sup>2</sup>	120 mm <sup>2</sup>	--	--	✓	--	3VA9163-0JA12	43,00	1
	25 mm <sup>2</sup>	185 mm <sup>2</sup>	--	--	✓	--	3VA9263-0JA12	43,00	1
	35 mm <sup>2</sup>	300 mm <sup>2</sup>	--	--	--	✓	3VA9483-0JA13	180,00	1



3VA9164-0JA12

4 kutuplu <sup>2)</sup>	Min. Kablo Çapı	Max. Kablo Çapı					Sipariş No	Birim Fiyatı TL	Min. Sipariş Adedi
	6 mm <sup>2</sup>	50 mm <sup>2</sup>	6 mm <sup>2</sup>	25 mm <sup>2</sup>	35 mm <sup>2</sup>				
	6 mm <sup>2</sup>	120 mm <sup>2</sup>	--	✓	--	--	3VA9254-0JA11	56,00	1
	50 mm <sup>2</sup>	185 mm <sup>2</sup>	--	✓	--	--	3VA9254-0JA12	56,00	1
	6 mm <sup>2</sup>	120 mm <sup>2</sup>	--	--	✓	--	3VA9164-0JA12	56,00	1
	25 mm <sup>2</sup>	185 mm <sup>2</sup>	--	--	✓	--	3VA9264-0JA12	56,00	1
	35 mm <sup>2</sup>	300 mm <sup>2</sup>	--	--	--	✓	3VA9484-0JA13	239,00	1

1) Bakır Kablo ile bağlantı, 3 terminal dahil

2) Bakır Kablo ile bağlantı, 4 terminal dahil



3VA9203-0QA00

Bara Bağlantı Adaptörü (Kablo pabucu ve bara bağlantısı yapmak için)

Max. Kablo Çapı	Max. Kontak Genişliği	Max. Bara Kalınlığı					Sipariş No	Birim Fiyatı TL	Min. Sipariş Adedi
	17mm	6.5mm							
	17mm	6.5mm	✓	--	--	--	3VA9113-0QA00	36,00	1

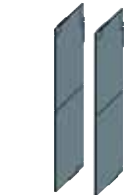

3VA9152-0WA00

Faz Ayırıcı Plakalar

2 adet faz ayırıcı plaka dahildir					Sipariş No	Birim Fiyatı TL	Min. Sipariş Adedi
	✓	--	--	--			
	✓	--	--	--	3VA9152-0WA00	25,00	1
	--	✓	--	--	3VA9252-0WA00	26,00	1
	--	--	✓	--	3VA9262-0WA00	26,00	1
	--	--	--	✓	3VA9482-0WA00	35,00	1

Sabit Tip Şalter için Klemens Kapakları



3VA9221-0WD30



3VA9221-0WF30



3VA9221-0WD40



3VA9221-0WF40

3 kutuplu Düz	Standart	Güç şalteri tipi / Nominal akım				Sipariş No	Birim Fiyatı TL	Min. Sipariş Adedi					
		3VA1 160A	3VA1 250A	3VA2 100A 160A 250A	3VA2 400A 630A								
	Standart	✓	--	--	--	3VA9111-0WD30	26,00	1					
	Standart	--	✓	--	--	3VA9211-0WD30	31,00	1					
	Standart	--	--	✓	--	3VA9221-0WD30	33,00	1					
	Standart	--	--	--	✓	3VA9481-0WD30	49,00	1					
	Uzun	✓	--	--	--	3VA9111-0WF30	35,00	1					
	Uzun	--	✓	--	--	3VA9211-0WF30	40,00	1					
	Uzun	--	--	✓	--	3VA9221-0WF30	43,00	1					
	Uzun	--	--	--	✓	3VA9481-0WF30	59,00	1					
4 kutuplu Düz	Standart	Güç şalteri tipi / Nominal akım				Sipariş No	Birim Fiyatı TL	Min. Sipariş Adedi					
		3VA1 160A	3VA1 250A	3VA2 100A 160A 250A	3VA2 400A 630A								
	Standart	✓	--	--	--	3VA9111-0WD40	35,00	1					
	Standart	--	✓	--	--	3VA9211-0WD40	40,00	1					
	Standart	--	--	✓	--	3VA9221-0WD40	43,00	1					
	Standart	--	--	--	✓	3VA9481-0WD40	64,00	1					
	Uzun	✓	--	--	--	3VA9111-0WF40	33,00	1					
	Uzun	--	✓	--	--	3VA9211-0WF40	54,00	1					
	Uzun	--	--	✓	--	3VA9221-0WF40	56,00	1					
	Uzun	--	--	--	✓	3VA9481-0WF40	78,00	1					
3 kutuplu Geniş	Geniş	Güç şalteri tipi / Nominal akım				Sipariş No	Birim Fiyatı TL	Min. Sipariş Adedi					
		3VA1 160A	3VA1 250A	3VA2 100A 160A 250A	3VA2 400A 630A								
			Geniş	✓	--				--	--	3VA9111-0WG30	61,00	1
			Geniş	--	✓				--	--	3VA9211-0WG30	75,00	1
	Geniş	--	--	✓	--	3VA9221-0WG30	77,00	1					
	Geniş	--	--	--	✓	3VA9401-0WG30	154,00	1					
4 kutuplu Geniş	Geniş	Güç şalteri tipi / Nominal akım				Sipariş No	Birim Fiyatı TL	Min. Sipariş Adedi					
		3VA1 160A	3VA1 250A	3VA2 100A 160A 250A	3VA2 400A 630A								
			Geniş	✓	--				--	--	3VA9111-0WG40	83,00	1
			Geniş	--	✓				--	--	3VA9211-0WG40	101,00	1
	Geniş	--	--	✓	--	3VA9221-0WG40	104,00	1					
	Geniş	--	--	--	✓	3VA9401-0WG40	206,00	1					

3VA KOMPAKT ŞALTER AKSESUARLARI

3 ve 4 kutuplu

YENİ

Versiyon	Güç şalteri tipi / Nominal akım				Sipariş No	Birim Fiyatı TL	Min. Sipariş Adedi
	3VA1 160A	3VA1 250A	3VA2 100A 160A 250A	3VA2 400A 630A			



**Soketli Şalter Yapı Seti**

Komple temel plaka, güç şalteri soketi, bıçaklı kontaklar, montaj vidaları dahil.

3 kutuplu	✓	--	--	--	3VA9113-OKP00	370,00	1
	--	✓	--	--	3VA9213-OKP00	394,00	1
	--	--	✓	--	3VA9123-OKP00	400,00	1
	--	--	--	✓	3VA9323-OKP00	1082,00	1
4 kutuplu	✓	--	--	--	3VA9114-OKP00	493,00	1
	--	✓	--	--	3VA9214-OKP00	521,00	1
	--	--	✓	--	3VA9124-OKP00	531,00	1
	--	--	--	✓	3VA9324-OKP00	1440,00	1



**Sabit Tip Şalteri, Soketli Şalter Haline Getirmek için Bıçaklı Kontak Seti**

Vidalı klemens kapağı, Soket kontak seti, kablo kafesi, trip pimi dahil

3 kutuplu	✓	--	--	--	3VA9113-OKP10	159,00	1
	--	✓	--	--	3VA9213-OKP10	169,00	1
	--	--	✓	--	3VA9123-OKP10	171,00	1
	--	--	--	✓	3VA9323-OKP10	463,00	1
4 kutuplu	✓	--	--	--	3VA9114-OKP10	211,00	1
	--	✓	--	--	3VA9214-OKP10	224,00	1
	--	--	✓	--	3VA9124-OKP10	229,00	1
	--	--	--	✓	3VA9324-OKP10	619,00	1



**Çekmeceli Şalter Yapı Seti (kol ayrıca sipariş edilmelidir)**

Komple temel plaka, çekmeceli şalter mekanizması, bıçaklı kontaklar, yan duvarlar ve montaj vidaları dahil.

3 kutuplu	--	✓	--	--	3VA9213-OKD00	613,00	1
	--	--	✓	--	3VA9123-OKD00	613,00	1
	--	--	--	✓	3VA9323-OKD00	1.666,00	1
4 kutuplu	--	✓	--	--	3VA9214-OKD00	820,00	1
	--	--	✓	--	3VA9124-OKD00	820,00	1
	--	--	--	✓	3VA9324-OKD00	2.211,00	1



**Çekmeceli Şalter için Kurma Kolu (kol tutucu dahil)**

--	✓	✓	✓	3VA9987-OKD81	118,00	1
----	---	---	---	---------------	--------	---



**Sabit Tip Şalteri, Çekmeceli Şalter haline getirmek için Bıçaklı Kontak Seti**

Vidalı klemens kapağı, Soket kontak seti, yan duvarlar, kablo kafesi, trip pimi dahil

3 kutuplu	--	✓	--	--	3VA9213-OKD10	207,00	1
	--	--	✓	--	3VA9123-OKD10	207,00	1
	--	--	--	✓	3VA9323-OKD10	557,00	1
4 kutuplu	--	✓	--	--	3VA9214-OKD10	273,00	1
	--	--	✓	--	3VA9124-OKD10	273,00	1
	--	--	--	✓	3VA9324-OKD10	739,00	1



**Soketli veya Çekmeceli şalter için kumanda devresi bağlantı soketi**

Tüm çekmeceli şalter için	--	✓	✓	✓	3VA9987-OKD80	48,00	1
Tüm soketli şalterler için	✓	✓	✓	✓	3VA9987-OKP80	48,00	1

**Çekmeceli şalter için konum ihbar kontağı**

--	✓	✓	✓	3VA9987-OKB00	90,00	1
----	---	---	---	---------------	-------	---

3VA9987-OKD80

3VA21, 3VA22, 3VA23 ve 3VA24 TİPİ KOMPAKT GÜÇ ŞALTERLERİ

3 ve 4 kutuplu

HAT KORUMASI VE HABERLEŞME ÖZELLİĞİ OLAN KOMPAKT GÜÇ ŞALTERLERİ  
3 Kutuplu Kompakt Şalterler (IEC60947-2 standardında)

YENİ

- \* 3VA21, 3VA22, 3VA23 ve 3VA24 tipi LSI fonksiyonlu ETU850 elektronik actırcılı, bara bağlantı adaptörü.
- \* Dahili Akım ve Gerilim trafosu sayesinde anında akım ve gerilim değerleri, Güç ve enerji kalitesi ölçümü.
- \* Entegre LED Ekran üzerinden akım ve gerilim değerleri, Güç ve enerji kalitesi ölçümü, hassas fonksiyonel ayarlar.
- \* İlgili aksesuarlarla birlikte Ethernet, PROFIBUS DP, PROFINET ve RS485 Modbus RTU ile Haberleşme özelliği.



3VA2

380/415VAC/50Hz, Ics=Icu

Tip	Anma Akımı I <sub>n</sub> (A)	Termik Ayar Sahası I <sub>R</sub> (A)	Manyetik Ayar Sahası I <sub>i</sub> (A)	Açırcı Tipi	Sipariş No	Kesme Kapasitesi (kA)	Birim Fiyatı TL	Min. Sipariş Adedi
3VA21	25	10 ... 25	15 ... 250	ETU850	3VA2125-5KP32-0AA0	55	2.255,00	1
	40	16 ... 40	24 ... 400	ETU850	3VA2140-5KP32-0AA0	55	2.255,00	1
	63	25 ... 63	38 ... 630	ETU850	3VA2163-5KP32-0AA0	55	2.255,00	1
	100	40 ... 100	60 ... 1000	ETU850	3VA2110-5KP32-0AA0	55	2.311,00	1
	160	63 ... 160	96 ... 1600	ETU850	3VA2116-5KP32-0AA0	55	2.832,00	1
3VA22	250	100 ... 250	150 ... 2500	ETU850	3VA2225-5KP32-0AA0	55	3.298,00	1
3VA23	400	160 ... 400	240 ... 4000	ETU850	3VA2340-5KP32-0AA0	55	3.987,00	1
3VA24	500	200 ... 500	300 ... 5000	ETU850	3VA2450-5KP32-0AA0	55	4.900,00	1
	630	250 ... 630	378 ... 5670	ETU850	3VA2463-5KP32-0AA0	55	4.900,00	1

3 kutuplu

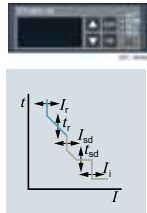

3VA21	25	10 ... 25	15 ... 250	ETU850	3VA2125-6KP32-0AA0	70	2.348,00	1
	40	16 ... 40	24 ... 400	ETU850	3VA2140-6KP32-0AA0	70	2.348,00	1
	63	25 ... 63	38 ... 630	ETU850	3VA2163-6KP32-0AA0	70	2.348,00	1
	100	40 ... 100	60 ... 1000	ETU850	3VA2110-6KP32-0AA0	70	2.460,00	1
	160	63 ... 160	96 ... 1600	ETU850	3VA2116-6KP32-0AA0	70	3.000,00	1
3VA22	250	100 ... 250	150 ... 2500	ETU850	3VA2225-6KP32-0AA0	70	3.559,00	1
3VA23	400	160 ... 400	240 ... 4000	ETU850	3VA2340-6KP32-0AA0	70	4.341,00	1
3VA24	500	200 ... 500	300 ... 5000	ETU850	3VA2450-6KP32-0AA0	70	5.403,00	1
	630	250 ... 630	378 ... 5670	ETU850	3VA2463-6KP32-0AA0	70	5.403,00	1

4 kutuplu



3VA21	25	10 ... 25	15 ... 250	ETU850	3VA2125-5KP42-0AA0	55	2.516,00	1
	40	16 ... 40	24 ... 400	ETU850	3VA2140-5KP42-0AA0	55	2.516,00	1
	63	25 ... 63	38 ... 630	ETU850	3VA2163-5KP42-0AA0	55	2.516,00	1
	100	40 ... 100	60 ... 1000	ETU850	3VA2110-5KP42-0AA0	55	2.609,00	1
	160	63 ... 160	96 ... 1600	ETU850	3VA2116-5KP42-0AA0	55	3.279,00	1
3VA22	250	100 ... 250	150 ... 2500	ETU850	3VA2225-5KP42-0AA0	55	3.913,00	1
3VA23	400	160 ... 400	240 ... 4000	ETU850	3VA2340-5KP42-0AA0	55	4.807,00	1
3VA24	500	200 ... 500	300 ... 5000	ETU850	3VA2450-5KP42-0AA0	55	6.055,00	1
	630	250 ... 630	378 ... 5670	ETU850	3VA2463-5KP42-0AA0	55	6.055,00	1

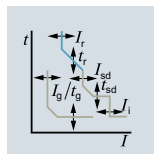

3VA21	25	10 ... 25	15 ... 250	ETU850	3VA2125-6KP42-0AA0	70	2.646,00	1
	40	16 ... 40	24 ... 400	ETU850	3VA2140-6KP42-0AA0	70	2.646,00	1
	63	25 ... 63	38 ... 630	ETU850	3VA2163-6KP42-0AA0	70	2.646,00	1
	100	40 ... 100	60 ... 1000	ETU850	3VA2110-6KP42-0AA0	70	2.758,00	1
	160	63 ... 160	96 ... 1600	ETU850	3VA2116-6KP42-0AA0	70	3.540,00	1
3VA22	250	100 ... 250	150 ... 2500	ETU850	3VA2225-6KP42-0AA0	70	4.267,00	1
3VA23	400	160 ... 400	240 ... 4000	ETU850	3VA2340-6KP42-0AA0	70	5.273,00	1
3VA24	500	200 ... 500	300 ... 5000	ETU850	3VA2450-6KP42-0AA0	70	6.726,00	1
	630	250 ... 630	378 ... 5670	ETU850	3VA2463-6KP42-0AA0	70	6.726,00	1

110 kA ve 150 kA için satış temsilcilerimize danışabilirsiniz.

3VA KOMPAKT ŞALTER HABERLEŞME AKSESUARLARI

3 ve 4 kutuplu



3VA9187-OTB10

Versiyon	Güç şalteri tipi / Nominal akım		Sipariş No	Birim Fiyatı TL	Min. Sipariş Adedi
	3VA2 100A 160A 250A	3VA2 400A 630A			

**YENİ**



3VA9987-OTA10

**COM060 - Haberleşme Modülü** (LCD ekrana enerji sağlar. COM800 ile haberleşir.)

Şalterin iç modül yerleşkesinde sağa monte edilir. T-Connector dahildir.

✓	--	3VA9187-OTB10	608,00	1
--	✓	3VA9387-OTB10	591,00	1

**COM100 - Haberleşme Veri Toplayıcısı** (1 adet 3VA2 şaltere bağlanabilir)

Ethernet 10/100 Mbit/s arayüz. Ek haberleşme modülleri için slot

✓	✓	3VA9987-OTA20	1.027,00	1
---	---	---------------	----------	---



3VA9987-OTC10

**COM800 - Haberleşme Veri Toplayıcısı** (8 adet 3VA2 şaltere kadar bağlanabilir)

Ethernet 10/100 Mbit/s arayüz. Ek haberleşme modülleri için slot

✓	✓	3VA9987-OTA10	1.994,00	1
---	---	---------------	----------	---



7KM9300-OAE01-OAA0

**Haberleşme Kablosu** (COM060'lar arası ve COM060 ile COM800 arası)

0,4 m uzunlukta	✓	✓	3VA9987-OTC10	41,00	1
1 m uzunlukta	✓	✓	3VA9987-OTC20	47,00	1
2 m uzunlukta	✓	✓	3VA9987-OTC30	61,00	1
4 m uzunlukta	✓	✓	3VA9987-OTC40	81,00	1



7KM9300-OAM00-OAA0

**Haberleşme genişleme modülleri** (Detaylar için sf.120'e bakabilirsiniz.)

7KM PAC PROFIBUS DP modülü	✓	✓	7KM9300-OAB01-OAA0	495,00	1
7KM PAC Switched Ethernet PROFINET modülü	✓	✓	7KM9300-OAE01-OAA0	1.012,00	1
7KM PAC RS485 Modbus RTU modülü	✓	✓	7KM9300-OAM00-OAA0	364,00	1



7KM9300-OAB01-OAA0

**DSP800 - Ekran** (8 adet 3VA2 şalterin bilgileri tek ekran üzerinden izlenebilir)

COM800 cihazından Ethernet üzerinden bilgileri alır .

✓	✓	3VA9987-OTD10	1.266,00	1
---	---	---------------	----------	---



3VA9987-OTD10

**EFB300 - Harici dijital haberleşme cihazı**

- 4 dijital çıkış , 1 dijital giriş
- ZSI fonksiyonu
- SO arayüzü
- 1.5 m bağlantı kablosu dahil

✓	✓	3VA9987-OUA10	729,00	1
---	---	---------------	--------	---



3VA9987-OUA10

**TD300 Test Cihazı** (ETU önyüzü bağlantılı)

- LED Ekranı enerjilendirir ve şalterin trip ünitesini test eder.

✓	✓	3VA9987-OMA10	558,00	1
---	---	---------------	--------	---



3VA9987-OMA10

**TD500 Test Cihazı** (ETU önyüzü ve USB üzerinden PC bağlantılı)

- Farklı fonksiyonların trip testi (LSING)
- PC üzerinden powerconfig ile parametrelendirme
- Harici enerji ile TD500 üzerinden ETU ekranı enerjilendirilir

✓	✓	3VA9987-OMB10	4882,00	1
---	---	---------------	---------	---

**powerconfig®** (Siemens Şalt ürünleri için yazılım)

- 3VA2 şalterlerini parametrelendirmek ve konfigürasyonu için yazılım. Windows XP, Windows 7 ile uyumlu
- TD500 veya COM800 üzerinden haberleşebilir
- powerconfig yazılımı, Siemens Industry Online Support üzerinden indirilebilir.

<http://support.automation.siemens.com/WW/view/en/63452759>



3VA9987-OMB10

3VM TİPİ KOMPAKT GÜÇ ŞALTERLERİ

3 ve 4 kutuplu



3VM, 3 kutup



3VM, 4 kutup

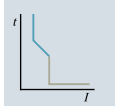

TM210

HAT KORUMASINA YÖNELİK KOMPACT GÜÇ ŞALTERLERİ  
3 Kutuplu Kompakt Şalterler (IEC60947-2 standardında)

YENİ

3VM10 tipi kompakt şalterler  $I_{cu} = 25kA$  ,  $I_{cs} = 12kA$  (380-415VAC / 50/60Hz)  
3VM11 ve 3VM12 tipi kompakt şalterler  $I_{cu} = 25kA$  ,  $I_{cs} = 18kA$  (380-415VAC / 50/60Hz)

Tip	Anma Akımı $I_n(A)$	Termik Ayar Sahası $I_R(A)$	Manyetik Ayar Sahası $I_i(A)$	Açtırcı Tipi	Sipariş No	Kesme Kapasitesi (kA)	Birim Fiyatı TL	Min. Sipariş Adedi
<b>3 kutuplu sabit termik ve sabit manyetik açtırcılı, bara bağlantı adaptörü</b>								
3VM10	40	40	400	TM210	3VM1040-4ED32-0AA0	36	276,00	1
	50	50	500	TM210	3VM1050-4ED32-0AA0	36	276,00	1
	63	63	630	TM210	3VM1063-4ED32-0AA0	36	276,00	1
	80	80	800	TM210	3VM1080-4ED32-0AA0	36	293,00	1
	100	100	1000	TM210	3VM1010-4ED32-0AA0	36	293,00	1
3VM11	125	125	1250	TM210	3VM1112-4ED32-0AA0	36	388,00	1
	160	160	1600	TM210	3VM1116-4ED32-0AA0	36	396,00	1
3VM12	200	200	2000	TM210	3VM1220-4ED32-0AA0	36	632,00	1
	250	250	2500	TM210	3VM1225-4ED32-0AA0	36	632,00	1

4 kutuplu ayarlı termik ve sabit manyetik açtırcılı, nötr korumasız, bara bağlantı adaptörü

3VM11	20	14 ... 20	320	TM220	3VM1120-4EE42-0AA0	36	444,00	1
	25	18 ... 25	320	TM220	3VM1125-4EE42-0AA0	36	444,00	1
	32	22 ... 32	320	TM220	3VM1132-4EE42-0AA0	36	444,00	1
	40	28 ... 40	400	TM220	3VM1140-4EE42-0AA0	36	444,00	1
	50	35 ... 50	500	TM220	3VM1150-4EE42-0AA0	36	444,00	1
	63	44 ... 63	630	TM220	3VM1163-4EE42-0AA0	36	444,00	1
	80	56 ... 80	800	TM220	3VM1180-4EE42-0AA0	36	472,00	1
	100	70 ... 100	1000	TM220	3VM1110-4EE42-0AA0	36	472,00	1
	125	88 ... 125	1250	TM220	3VM1112-4EE42-0AA0	36	654,00	1
	160	112 ... 160	1600	TM220	3VM1116-4EE42-0AA0	36	666,00	1
3VM12	200	140 ... 200	2000	TM220	3VM1220-4EE42-0AA0	36	1014,00	1
	250	175 ... 250	2500	TM220	3VM1225-4EE42-0AA0	36	1062,00	1

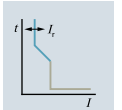

TM220

3VM KOMPAKT ŞALTER AKSESUARLARI

3 ve 4 kutuplu

YENİ

Kaçak Akım Koruma Modülü	Güç şalteri tipi/ Nominal akım		Kutup Sayısı	Kaçak Akım Ayarlanabilir (A)	Gecikme Süresi $\Delta t$	Sipariş No	Birim Fiyatı TL	Min. Sipariş Adedi
	3VM 160A	3VM 250A						



3VM9114-ORS10

3VM KAÇAK AKIM KORUMA CİHAZLARI

Tip A (Darbe Akım Duyarlılığı)  
Nominal işletme gerilimi: 127...480V AC, 50/60Hz

Sol Yan Montajlı, 3VM9154-0CA11 Blok Klemens ayrıca sipariş edilmelidir.

RCD110	✓	--	4	0.03-5.00	0 s	3VM9114-ORS10	1.029,00	1
RCD210	✓	--	4	0.03-5.00	0.0...3.00 s	3VM9114-ORS20	1.712,00	1
RCD210	--	✓	4	0.03-5.00	0.0...3.00 s	3VM9214-ORS20	1.863,00	1

Versiyon	Güç şalteri tipi / Nominal akım		Sipariş No	Birim Fiyatı TL	Min. Sipariş Adedi
	3VM 160A	3VM 250A			

DAHİLİ AKSESUARLAR

AUX - Yardımcı kontak (1 enversör kontak)

240VAC(50Hz)/250VDC	✓	✓	3VM9988-0AA12	48,00	1
---------------------	---	---	---------------	-------	---

TAS - Trip veya alarm kontağı (1 enversör kontak)

240VAC(50Hz)/250VDC	✓	✓	3VM9988-0AB12	48,00	1
---------------------	---	---	---------------	-------	---

UVR- Düşük gerilim bobini

110VAC (50/60Hz)	✓	✓	3VM9908-0BB23	216,00	1
208...230VAC(50/60Hz)	✓	✓	3VM9908-0BB25	216,00	1

STL - Açtırma bobini sol aksesuar bölümü

110...127 VAC(50/60Hz)/110...127VDC	✓	✓	3VM9908-0BL32	167,00	1
208...277VAC(50/60Hz)/220...250VDC	✓	✓	3VM9908-0BL33	167,00	1

Önden tahrik mekanizması, komple

Döner tahrikli, Koruma sınıfı IP30

Standart, gri	✓	--	3VM9117-0EK11	99,00	1
Standart, gri	--	✓	3VM9217-0EK11	111,00	1
Standart, gri, kapı kilidi ile	✓	--	3VM9117-0EK21	167,00	1
Standart, gri, kapı kilidi ile	--	✓	3VM9217-0EK21	179,00	1

Uzatma kollu tahrik mekanizması, komple, kapı ve pano kapağına montaj için

Döner tahrikli, Mil uzunluğu 300 mm

Kol ve montaj plakası 75x75 mm, Koruma sınıfı IP65

	✓	--	3VM9117-0FK21	171,00	1
	--	✓	3VM9217-0FK21	194,00	1

Sabit Tip Şalter için Klemens Kapakları

3 kutuplu	✓	--	3VM9111-0WD30	26,00	1
Düz	--	✓	3VM9211-0WD30	33,00	1
3 kutuplu	✓	--	3VM9111-0WG30	61,00	1
Geniş	--	✓	3VM9211-0WG30	77,00	1
4 kutuplu	✓	--	3VM9111-0WD40	35,00	1
Düz	--	✓	3VM9211-0WD40	43,00	1
4 kutuplu	✓	--	3VM9111-0WG40	83,00	1
Geniş	--	✓	3VM9211-0WG40	104,00	1

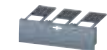

3VM9211-0WD30



3VM9211-0WG30

3VM KOMPAKT ŞALTER AKSESUARLARI

3 ve 4 kutuplu

YENİ

Versiyon	Güç şalteri tipi / Nominal akım		Sipariş No	Birim Fiyatı TL	Min. Sipariş Adedi
	3VM 100A 160A	3VM 250A			

**Soketli Şalter Yapı Seti**

Komple temel plaka, güç şalteri soketi, bıçaklı kontaklar, montaj vidaları dahil.

3 kutuplu	✓	--	3VM9113-OKP00	370,00	1
	--	✓	3VM9213-OKP00	400,00	1
4 kutuplu	✓	--	3VM9114-OKP00	493,00	1
	--	✓	3VM9214-OKP00	531,00	1

**Sabit Tip Şalteri, Soketli Şalter Haline Getirmek için Bıçaklı Kontak Seti**

Vidalı klemens kapağı, Soket kontak seti, kablo kafesi, trip pimi dahil

3 kutuplu	✓	--	3VM9113-OKP10	159,00	1
	--	✓	3VM9213-OKP10	171,00	1
4 kutuplu	✓	--	3VM9114-OKP10	211,00	1
	--	✓	3VM9214-OKP10	229,00	1

**Soketli şalter için kumanda devresi bağlantı soketi**

Vidalı klemens kapağı, Soket kontak seti, kablo kafesi, trip pimi dahil

Tüm soketli şalterler için	✓	✓	3VM9987-OKP80	48,00	1
----------------------------	---	---	---------------	-------	---

**Kurma Kolu Kilitleme Tertibatı**

Tüm soketli şalterler için	✓	✓	3VM9188-0LB10	98,00	1
----------------------------	---	---	---------------	-------	---

**DIN Ray Adaptörü**

3 ve 4 kutuplu	✓	--	3VM9187-0SH10	77,00	1
4 kutup RCD110/RCD210 monteli halde	✓	✓	3VM9187-0SH20	171,00	1

**Blok Klemens**

	Min. Kablo Çapı	Max. Kablo Çapı					
3 kutuplu	1.5 mm <sup>2</sup>	70 mm <sup>2</sup>	✓	--	3VM9153-0JA11	43,00	1
	6 mm <sup>2</sup>	120 mm <sup>2</sup>	--	✓	3VM9253-0JA11	43,00	1
	50 mm <sup>2</sup>	185 mm <sup>2</sup>	--	✓	3VM9253-0JA12	43,00	1
4 kutuplu	1.5 mm <sup>2</sup>	70 mm <sup>2</sup>	✓	--	3VM9154-0JA11	56,00	1
	6 mm <sup>2</sup>	120 mm <sup>2</sup>	--	✓	3VM9254-0JA11	56,00	1
	50 mm <sup>2</sup>	185 mm <sup>2</sup>	--	✓	3VM9254-0JA12	56,00	1

**Sabit Tip Şalter için Düz ve Geniş Önden Bara Bağlantı Parçası**

	Max. Kontak Genişliği	Max. Bara Kalınlığı					
3 kutuplu* Düz	22 mm	8 mm	✓	--	3VM9153-0QB00	56,00	1
	32 mm	10 mm	--	✓	3VM9253-0QB00	61,00	1
3 kutuplu* Geniş	30 mm	8 mm	✓	--	3VM9153-0QC00	97,00	1
	35 mm	10 mm	--	✓	3VM9253-0QC00	106,00	1
4 kutuplu** Düz	22 mm	8 mm	✓	--	3VM9154-0QB00	74,00	1
	32 mm	10 mm	--	✓	3VM9254-0QB00	80,00	1
4 kutuplu** Geniş	30 mm	8 mm	✓	--	3VM9154-0QC00	129,00	1
	35 mm	10 mm	--	✓	3VM9254-0QC00	141,00	1

\* 3 bara bağlantısı ve 2 faz ayırıcı plaka fiyata dahildir.

\*\* 4 bara bağlantısı ve 3 faz ayırıcı plaka fiyata dahildir.

**Faz Ayırıcı Plakalar**

2 adet faz ayırıcı plaka dahilidir	✓	--	3VM9152-0WA00	25,00	1
	--	✓	3VM9252-0WA00	26,00	1



3VM9113-OKP00



3VM9113-OKP10



3VM9987-OKP80



3VM9188-0LB10



3VM9113-OKP10



3VM9253-0JA12



3VM9253-0QB00



3VM9252-0WA00





SENTRON VL160X - VL1600 TİPİ KOMPAKT GÜÇ ŞALTERLERİ

3 kutuplu

TESİS KORUMASINA YÖNELİK KOMPAKT GÜÇ ŞALTERLERİ

3 Kutuplu Kompakt Şalterler

- VL 160X tipi değiştirilebilir termik ayarlı, sabit manyetik ayarlı kompakt şalterler
- VL 160 - VL 630 tipi değiştirilebilir termik ayarlı, değiştirilebilir manyetik ayarlı kompakt şalterler
- VL 800 - VL 1600 tipi LSI fonksiyonlu, ETU20 elektronik açtırıcılı kompakt şalterler  
( $I_d=1.5... 10I_n$ ;  $t_d=0 - 500$  msn)

380/415 VAC  $I_{cs}=I_{cu}$

Tip	Anma Akımı $I_n(A)$	Termik Ayar Sahası $I_r(A)$	Manyetik Ayar Sahası $I_l(A)$	Açtırıcı Tipi	Sipariş No	Kesme Kapasitesi (kA)	Birim Fiyatı TL	Min. Sipariş Adedi	
VL160X	20	16-20	300	TM	3VL1702-1DD33-0AA0	55	674,00	1	
	32	25-32	300	TM	3VL1703-1DD33-0AA0	55	674,00	1	
	40	32-40	600	TM	3VL1704-1DD33-0AA0	55	674,00	1	
	50	40-50	600	TM	3VL1705-1DD33-0AA0	55	674,00	1	
	63	50-63	600	TM	3VL1706-1DD33-0AA0	55	674,00	1	
	80	63-80	1000	TM	3VL1708-1DD33-0AA0	55	674,00	1	
	100	80-100	1000	TM	3VL1710-1DD33-0AA0	55	674,00	1	
	125	100-125	1000	TM	3VL1712-1DD33-0AA0	55	777,00	1	
	160	125-160	1500	TM	3VL1716-1DD33-0AA0	55	812,00	1	
VL250	200	160-200	1000-2000	TM	3VL3720-1DC36-0AA0	55	1.185,00	1	
	250	200-250	1200-2500	TM	3VL3725-1DC36-0AA0	55	1.185,00	1	
VL400	315	250-315	1575-3150	TM	3VL4731-1DC36-0AA0	55	2.682,00	1	
	400	315-400	2000-4000	TM	3VL4740-1DC36-0AA0	55	3.031,00	1	
VL630	500	400-500	2500-5000	TM	3VL5750-1DC36-0AA0	55	3.327,00	1	
	630	500-630	3250-6300	TM	3VL5763-1DC36-0AA0	55	4.063,00	1	
VL800	800	320-800	$8 \times I_n$	ETU 20	3VL6780-1SE36-0AA0	55	5.707,00	1	
$I_{cs}=\%50I_{cu}$	VL1250	1000	400-1000	$11 \times I_n$	ETU 20	3VL7710-1SE36-0AA0	55	7.626,00	1
		1250	500-1250	$10 \times I_n$	ETU 20	3VL7712-1SE36-0AA0	55	8.770,00	1
$I_{cs}=\%50I_{cu}$	VL1600	1600	640-1600	$9 \times I_n$	ETU 20	3VL8716-1SE30-0AA0	55	12.128,00	1



VL250

VL160 X	20	16-20	300	TM	3VL1702-2DD33-0AA0	70	786,00	1	
	32	25-32	300	TM	3VL1703-2DD33-0AA0	70	786,00	1	
	40	32-40	600	TM	3VL1704-2DD33-0AA0	70	786,00	1	
	50	40-50	600	TM	3VL1705-2DD33-0AA0	70	786,00	1	
	63	50-63	600	TM	3VL1706-2DD33-0AA0	70	786,00	1	
	80	63-80	1000	TM	3VL1708-2DD33-0AA0	70	786,00	1	
	100	80-100	1000	TM	3VL1710-2DD33-0AA0	70	786,00	1	
	125	100-125	1000	TM	3VL1712-2DD33-0AA0	70	1.270,00	1	
	160	125-160	1500	TM	3VL1716-2DD33-0AA0	70	1.324,00	1	
VL250	200	160-200	1000-2000	TM	3VL3720-2DC36-0AA0	70	1.705,00	1	
	250	200-250	1200-2500	TM	3VL3725-2DC36-0AA0	70	1.705,00	1	
VL400	315	250-315	1575-3150	TM	3VL4731-2DC36-0AA0	70	3.320,00	1	
	400	315-400	2000-4000	TM	3VL4740-2DC36-0AA0	70	3.773,00	1	
VL630	500	400-500	2500-5000	TM	3VL5750-2DC36-0AA0	70	4.123,00	1	
	630	500-630	3250-6300	TM	3VL5763-2DC36-0AA0	70	4.911,00	1	
VL800	800	320-800	$8 \times I_n$	ETU 20	3VL6780-2SE36-0AA0	70	7.214,00	1	
$I_{cs}=\%50I_{cu}$	VL1250	1000	400-1000	$11 \times I_n$	ETU 20	3VL7710-2SE36-0AA0	70	8.016,00	1
		1250	500-1250	$10 \times I_n$	ETU 20	3VL7712-2SE36-0AA0	70	9.222,00	1
$I_{cs}=\%50I_{cu}$	VL1600	1600	640-1600	$9 \times I_n$	ETU 20	3VL8716-2SE30-0AA0	70	12.773,00	1



3 Bakır kablo ve bus-bar bağlantısı için blok klemensler  
6 Bara veya kablo papucu için bara bağlantı adaptörü  
0 Düz bara bağlantı parçası takılmış



SENTRON VL160X - VL1600 TİPİ KOMPAKT GÜÇ ŞALTERLERİ

3 kutuplu

**3 Kutuplu Yük Kesici Kompakt Şalterler** (Sadece manyetik korumalı)

Sabit Manyetik Açtırcılı (Softstarter, Motor ve Hız Kontrol Uygulamalarına Yönelik)

380/415 V AC Ics = Icu

Tip	Anma Akımı I <sub>n</sub> (A)	Termik Ayar Sahası I <sub>R</sub> (A)	Manyetik Ayar Sahası I <sub>i</sub> (A)	Açtırcı Tipi	Sipariş No	Kesme Kapasitesi (kA)	Birim Fiyatı TL	Min. Sipariş Adedi
VL 160X	100	-	1800	-	3VL1710-1DE33-0AA0	55	552,00	1
	160	-	1800	-	3VL1716-1DE33-0AA0	55	628,00	1
VL 250	250	-	3500	-	3VL3725-1DE36-0AA0	55	903,00	1
VL 400	400	-	5500	-	3VL4740-1DE36-0AA0	55	2.491,00	1
VL 630	630	-	6500	-	3VL5763-1DE36-0AA0	55	3.218,00	1
VL 800	800	-	6500	-	3VL6780-1DE36-0AA0	55	5.100,00	1
VL 1250	1250	-	12000	-	3VL7712-1DE36-0AA0	55	7.308,00	1
VL 1600	1600	-	14400	-	3VL8716-1DE30-0AA0	55	11.004,00	1

VL 160X	100	-	1800	-	3VL1710-2DE33-0AA0	70	684,00	1
	160	-	1800	-	3VL1716-2DE33-0AA0	70	945,00	1
VL 250	250	-	3500	-	3VL3725-2DE36-0AA0	70	1.283,00	1
VL 400	400	-	5500	-	3VL4740-2DE36-0AA0	70	2.892,00	1
VL 630	630	-	6500	-	3VL5763-2DE36-0AA0	70	3.741,00	1
VL 800	800	-	6500	-	3VL6780-2DE36-0AA0	70	5.878,00	1
VL 1250	1250	-	12000	-	3VL7712-2DE36-0AA0	70	9.269,00	1
VL 1600	1600	-	14400	-	3VL8716-2DE30-0AA0	70	12.211,00	1



4 kutuplu şalter

**4 Kutuplu Yük Kesici Kompakt Şalterler** (Sadece manyetik korumalı)

Sabit Manyetik Açtırcılı (Softstarter, Motor ve Hız Kontrol Uygulamalarına Yönelik)

380/415 V AC Ics = Icu

VL 160X	100	-	1800	-	3VL1710-1EE43-0AA0	55	773,00	1
	160	-	1800	-	3VL1716-1EE43-0AA0	55	880,00	1
VL 250	250	-	3500	-	3VL3725-1EE46-0AA0	55	1.265,00	1
VL 400	400	-	5500	-	3VL4740-1EE46-0AA0	55	3.488,00	1
VL 630	630	-	6500	-	3VL5763-1EE46-0AA0	55	4.506,00	1
VL 800	800	-	6500	-	3VL6780-1EE46-0AA0	55	7.140,00	1
VL 1250	1250	-	12000	-	3VL7712-1EE46-0AA0	55	10.232,00	1
VL 1600	1600	-	14400	-	3VL8716-1EE40-0AA0	55	15.406,00	1
VL 160X	100	-	1800	-	3VL1710-2EE43-0AA0	70	958,00	1
	160	-	1800	-	3VL1716-2EE43-0AA0	70	1.323,00	1
VL 250	250	-	3500	-	3VL3725-2EE46-0AA0	70	1.797,00	1
VL 400	400	-	5500	-	3VL4740-2EE46-0AA0	70	4.049,00	1
VL 630	630	-	6500	-	3VL5763-2EE46-0AA0	70	5.238,00	1
VL 800	800	-	6500	-	3VL6780-2EE46-0AA0	70	8.230,00	1
VL 1250	1250	-	12000	-	3VL7712-2EE46-0AA0	70	12.977,00	1
VL 1600	1600	-	14400	-	3VL8716-2EE40-0AA0	70	17.096,00	1



3 Bakır kablo ve bus-bar bağlantısı için blok klemensler  
6 Bara veya kablo papucu için bara bağlantı adaptörü  
0 Düz bara bağlantı parçası takılmış



SENTRON VL160X - VL1600 TİPİ KOMPAKT GÜÇ ŞALTERLERİ

4 kutuplu

4 Kutuplu Kompakt Şalterler

- VL160 - VL400 - VL630 tipi değiştirilebilir termik ayarlı, değiştirilebilir manyetik ayarlı kompakt şalterler  
4. Kutup (N)'de aşırı akım ve kısa devre koruması **olmayan** tip. VL400'e kadar kaçak akım koruma modülü ile kullanılabilir.
- VL 800 - VL 1600 tipi LSI fonksiyonlu, ETU20 elektronik açtırıcılı kompakt şalterler (Id=1.5... 10xIn; td= 0 - 500 msn)  
4. Kutup (N)'de aşırı akım ve kısa devre koruması **olan** tip.



4 kutuplu şalter

Tip	Anma Akımı I <sub>n</sub> (A)	Termik Ayar Sahası I <sub>R</sub> (A)	Manyetik Ayar Sahası I <sub>i</sub> (A)	Açtırıcı Tipi	Sipariş No	Kesme Kapasitesi (kA)	Birim Fiyatı TL	Min. Sipariş Adedi	
<b>380/415 VAC Ics = Icu</b>									
VL160	50	40-50	300-600	TM	3VL2705-1EJ43-0AA0	55	932,00	1	
	63	50-63	300-600	TM	3VL2706-1EJ43-0AA0	55	932,00	1	
	80	63-80	400-800	TM	3VL2708-1EJ43-0AA0	55	985,00	1	
	100	80-100	500-1000	TM	3VL2710-1EJ43-0AA0	55	1.153,00	1	
	125	100-125	625-1250	TM	3VL2712-1EJ43-0AA0	55	1.574,00	1	
	160	125-160	800-1600	TM	3VL2716-1EJ43-0AA0	55	1.762,00	1	
VL250	200	160-200	1000-2000	TM	3VL3720-1EJ46-0AA0	55	2.110,00	1	
	250	200-250	1250-2500	TM	3VL3725-1EJ46-0AA0	55	2.426,00	1	
VL400	315	250-315	1575-3150	TM	3VL4731-1EJ46-0AA0	55	3.754,00	1	
	400	320-400	2000-4000	TM	3VL4740-1EJ46-0AA0	55	4.264,00	1	
VL630	500	400-500	2500-5000	TM	3VL5750-1EJ46-0AA0	55	4.518,00	1	
	630	500-630	3250-6300	TM	3VL5763-1EJ46-0AA0	55	4.751,00	1	
VL800	800	320-800	8 x I <sub>n</sub>	ETU 20	3VL6780-1TF46-0AA0	55	7.395,00	1	
Ics=%50Icu	VL1250	1000	400-1000	11 x I <sub>n</sub>	ETU 20	3VL7710-1TF46-0AA0	55	9.916,00	1
		1250	500-1250	10 x I <sub>n</sub>	ETU 20	3VL7712-1TF46-0AA0	55	11.221,00	1
Ics=VL1600	1600	640-1600	9 x I <sub>n</sub>	ETU 20	3VL8716-1TF40-0AA0	55	14.971,00	1	
VL160	50	40-50	300-600	TM	3VL2705-2EJ43-0AA0	70	1.153,00	1	
	63	50-63	300-600	TM	3VL2706-2EJ43-0AA0	70	1.153,00	1	
	80	63-80	400-800	TM	3VL2708-2EJ43-0AA0	70	1.225,00	1	
	100	80-100	500-1000	TM	3VL2710-2EJ43-0AA0	70	1.435,00	1	
	125	100-125	625-1250	TM	3VL2712-2EJ43-0AA0	70	1.960,00	1	
	160	125-160	800-1600	TM	3VL2716-2EJ43-0AA0	70	2.200,00	1	
VL250	200	160-200	1000-2000	TM	3VL3720-2EJ46-0AA0	70	2.595,00	1	
	250	200-250	1250-2500	TM	3VL3725-2EJ46-0AA0	70	2.970,00	1	
VL400	315	250-315	1575-3150	TM	3VL4731-2EJ46-0AA0	70	4.422,00	1	
	400	320-400	2000-4000	TM	3VL4740-2EJ46-0AA0	70	5.006,00	1	
VL630	500	400-500	2500-5000	TM	3VL5750-2EJ46-0AA0	70	5.457,00	1	
	630	500-630	3250-6300	TM	3VL5763-2EJ46-0AA0	70	5.580,00	1	
VL800	800	320-800	8 x I <sub>n</sub>	ETU 20	3VL6780-2TF46-0AA0	70	7.914,00	1	
Ics=%50Icu	VL1250	1000	400-1000	11 x I <sub>n</sub>	ETU 20	3VL7710-2TF46-0AA0	70	10.613,00	1
		1250	500-1250	10 x I <sub>n</sub>	ETU 20	3VL7712-2TF46-0AA0	70	12.008,00	1
Ics=VL1600	1600	640-1600	9 x I <sub>n</sub>	ETU 20	3VL8716-2TF40-0AA0	70	16.081,00	1	

- 3 Bakır kablo ve bus-bar bağlantısı için blok klemensler
- 6 Bara veya kablo papucu için bara bağlantı adaptörü
- 0 Düz bara bağlantı parçası takılmış

SENTRON VL160 - VL1600 KOMPAKT ŞALTERLERİ AKSESUARLARI



Düşük Gerilim ve Açırma Rölesi

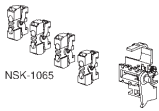

Yardımcı Kontak ve Alarm Kontak



İlave Kontak Elemanı



Kapı Oyma Çerçevesi

Güç Şalter Tipi	Sipariş No	Birim Fiyatı TL	Min. Sipariş Adedi
-----------------	------------	-----------------	--------------------

**Düşük Gerilim Röleleri**

VL160X, VL160, VL250 ve VL400 için	110-127 VAC	3VL9400-1UG00	272,00	1
VL160X, VL160, VL250 ve VL400 için	220-250 VAC	3VL9400-1UH00	272,00	1
VL160X, VL160, VL250 ve VL400 için	380-415 VAC	3VL9400-1UJ00	272,00	1
VL160X, VL160, VL250 ve VL400 için	440-480 VAC	3VL9400-1UK00	272,00	1
VL630, VL800, VL1250, VL1600 için	110-127 VAC	3VL9800-1UG00	334,00	1
VL630, VL800, VL1250, VL1600 için	220-250 VAC	3VL9800-1UH00	334,00	1
VL630, VL800, VL1250, VL1600 için	380-415 VAC	3VL9800-1UJ00	334,00	1
VL630, VL800, VL1250, VL1600 için	440-480 VAC	3VL9800-1UK00	334,00	1

**Açırma Röleleri**

VL160X, VL160, VL250 ve VL400 için	110-127 VAC	3VL9400-1SR00	258,00	1
VL160X, VL160, VL250 ve VL400 için	208-277 VAC	3VL9400-1ST00	258,00	1
VL160X, VL160, VL250 ve VL400 için	380-600 VAC	3VL9400-1SV00	258,00	1
VL630, VL800, VL1250, VL1600 için	110-127 VAC	3VL9800-1SR00	319,00	1
VL630, VL800, VL1250, VL1600 için	208-277 VAC	3VL9800-1ST00	319,00	1
VL630, VL800, VL1250, VL1600 için	380-600 VAC	3VL9800-1SV00	319,00	1

**Yardımcı Kontaklar (kontak adaptörü dahil)**

VL160X, VL160, VL250 ve VL400 için	2HS(1NO+1NC)	3VL9400-2AB00	112,00	1
VL630, VL800, VL1250, VL1600 için	4HS(2NO+2NC)	3VL9800-2AC00	179,00	1

**Alarm Kontak** (kontak adaptörü dahil)

VL160X, VL160, VL250 ve VL400 için	2HS(1NO+1NC)+1AS(1NO)	3VL9400-2AD00	146,00	1
VL630, VL800, VL1250, VL1600 için	2HS(1NO+1NC)+1AS(1NO)	3VL9800-2AE00	146,00	1

**İlave Kontak Elemanı** (yardımcı kontak elemanı veya alarm kontak elemanı olarak kullanılabilir.)

VL160X, VL160, VL250, VL630, VL800, VL1250, VL 1600 için	1NO	3SB3400-OJ	26,00	1
	1NC	3SB3400-OK	26,00	1

**Yardımcı Kontak Adaptörü**

VL160X, VL160, VL250 ve VL400 için	N, sol sağ	3VL9400-2AH00	56,00	1
VL630, VL800, VL1250, VL1600 için	akses. bölmesi	3VL9816-2AL00	83,00	1

**Alarm Kontak Adaptörü**

VL160X, VL160, VL250 ve VL400 için	sağ akses. bölmesi	3VL9400-2AJ20	75,00	1
VL160X, VL160, VL250 ve VL400 için	sol akses. bölmesi	3VL9400-2AJ10	75,00	1
VL630, VL800, VL1250, VL1600 için	sol akses. bölmesi	3VL9816-2AN10	83,00	1

NOT : SENTRON VL güç şalterlerinin izole edilmiş yuvalarına aksesuar takabilme seçenekleri için sayfa 197'e bakınız.

**Kapı oyma çerçevesi**

VL160X, ve VL160 ve VL 250 için		3VL9300-8BC00	39,00	1
VL400		3VL9400-8BC00	49,00	1
VL630, VL800 için		3VL9600-8BC00	57,00	1
VL1250, VL1600 için		3VL9800-8BC00	65,00	1

**Döner Tahrik Mekanizmalı veya Motorlu Şalter için Kapı Oyma Çerçevesi**

VL160X, ve VL160 ve VL 250 için		3VL9300-8BG00	49,00	1
VL400		3VL9400-8BG00	65,00	1
VL630, VL800 için		3VL9600-8BG00	75,00	1
VL1250, VL1600 için		3VL9800-8BG00	84,00	1

SENTRON VL160 - VL1600 KOMPAKT ŞALTERLERİ AKSESUARLARI



Uzatma Kollu tahrik mekanizması, komple, kapı ve pano kapağına montaj için \*

VL160X, VL160, ve VL250 için	3VL9300-3HF05	211,00	1
VL400	3VL9400-3HF05	243,00	1
VL630 - VL800	3VL9600-3HF05	351,00	1
VL1250 - VL1600 için	3VL9800-3HF05	801,00	1



Uzatma Kollu Tahrik

Acil Stop kullanımı için komple uzatma kollu tahrik mekanizması (sarı-kırmızı) \*

VL160X, VL160, ve VL250 için	3VL9300-3HG05	227,00	1
VL400	3VL9400-3HG05	283,00	1
VL630 - VL800	3VL9600-3HG05	410,00	1
VL1250 - VL1600 için	3VL9800-3HG05	935,00	1



Döner Tahrik

Döner tahrik mekanizması, 3 asma kilide kadar takılabilir \*

VL160X, VL160, ve VL250 için	3VL9300-3HA00	138,00	1
VL400	3VL9400-3HA00	155,00	1
VL630 - VL800	3VL9600-3HA00	219,00	1
VL1250 - VL1600 için	3VL9800-3HA00	510,00	1

Acil Stop kullanımı için döner tahrik mekanizması (sarı-kırmızı) \*

VL160X, VL160, ve VL250 için	3VL9300-3HC00	166,00	1
VL400	3VL9400-3HC00	182,00	1
VL630 - VL800	3VL9600-3HC00	252,00	1
VL1250 - VL1600 için	3VL9800-3HC00	576,00	1

\* DI Modüllü VL160X Tipi şalterde kullanılamaz.

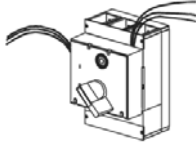

Erken açan / kapayan yardımcı kontak

Kapıdan tahrik ve döner tahrik mekanizmaları için erken kapayan veya erken açan yardımcı kontak elemanı

Erken kapayan tip (1.5 m kablosu ile birlikte)

VL160X, VL160, ve VL250 için	1 Enversör Kontak	3VL9300-3AS10	46,00	1
VL160X, VL160, ve VL250 için	2 Enversör Kontak	3VL9300-3AT10	78,00	1
VL400	1 Enversör Kontak	3VL9400-3AS10	52,00	1
VL400	2 Enversör Kontak	3VL9400-3AT10	92,00	1
VL630 - VL800	1 Enversör Kontak	3VL9600-3AS10	51,00	1
VL630 - VL800	2 Enversör Kontak	3VL9600-3AT10	90,00	1
VL1250 - VL1600 için	1 Enversör Kontak	3VL9800-3AS20	57,00	1
VL1250 - VL1600 için	2 Enversör Kontak	3VL9800-3AT20	101,00	1

Erken açan tip (1.5 m kablosu ile birlikte)

VL160X, VL160, ve VL250 için	1 Enversör Kontak	3VL9300-3AU10	46,00	1
VL160X, VL160, ve VL250 için	2 Enversör Kontak	3VL9300-3AW10	78,00	1
VL400	1 Enversör Kontak	3VL9400-3AU10	52,00	1
VL400	2 Enversör Kontak	3VL9400-3AW10	92,00	1
VL630 - VL800	1 Enversör Kontak	3VL9600-3AU10	51,00	1
VL630 - VL800	2 Enversör Kontak	3VL9600-3AW10	90,00	1
VL1250 - VL1600 için	1 Enversör Kontak	3VL9800-3AU10	57,00	1
VL1250 - VL1600 için	2 Enversör Kontak	3VL9800-3AW10	101,00	1

Klemens Kapakları - IP 30 Koruma İçin

3 Kutuplu

VL160X, VL160, ve VL250 için	Uzun Tip	3VL9300-8CA30	88,00	1
VL160X, VL160, ve VL250 için	Kısa Tip	3VL9300-8CB30	67,00	1
VL400	Uzun Tip	3VL9400-8CA30	70,00	1
VL400	Kısa Tip	3VL9400-8CB30	54,00	1
VL630 - VL800	Uzun Tip	3VL9600-8CA30	121,00	1
VL630 - VL800	Kısa Tip	3VL9600-8CB30	93,00	1
VL1250 - VL1600 için	Uzun Tip	3VL9800-8CA30	102,00	1
VL1250 - VL1600 için	Kısa Tip	3VL9800-8CB30	77,00	1

4 Kutuplu

VL160X, VL160, ve VL250 için	Uzun Tip	3VL9300-8CA40	200,00	1
VL160X, VL160, ve VL250 için	Kısa Tip	3VL9300-8CB40	153,00	1
VL400	Uzun Tip	3VL9400-8CA40	200,00	1
VL400	Kısa Tip	3VL9400-8CB40	153,00	1
VL630 - VL800	Uzun Tip	3VL9600-8CA40	316,00	1
VL630 - VL800	Kısa Tip	3VL9600-8CB40	239,00	1
VL1250 - VL1600 için	Uzun Tip	3VL9800-8CA40	278,00	1
VL1250 - VL1600 için	Kısa Tip	3VL9800-8CB40	210,00	1



3VL9300-8CB30

SENTRON VL160 - VL1600 KOMPAKT ŞALTERLERİ AKSESUARLARI



Yay Kurmalı Motor Mekanizması



Açılı Bara Bağlantı Parçası



Düz Bara Bağlantı Parçası

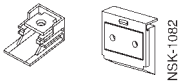

Bara Bağlantı Adaptörü



Faz ayırıcı plaka



Şalter Soket ve Çekmece Seti

Güç Şalter Tipi	Sipariş No	Birim Fiyatı TL	Min. Sipariş Adedi
-----------------	------------	-----------------	--------------------

**Yay Kurmalı Motor Mekanizması (Senkronizasyona Uygun)\***

VL160X, VL160, ve VL250 için	110-127 VAC/DC	3VL9300-3MN00	1.542,00	1
VL160X, VL160, ve VL250 için	220-250 VAC/DC	3VL9300-3MQ00	1.542,00	1
VL400	110-127 VAC/DC	3VL9400-3MN00	3.429,00	1
VL400	220-250 VAC/DC	3VL9400-3MQ00	3.429,00	1
VL630 - VL800	110-127 VAC/DC	3VL9600-3MN00	4.022,00	1
VL630 - VL800	220-250 VAC/DC	3VL9600-3MQ00	4.022,00	1

**Motor Mekanizması (Senkronizasyona Uygun Değil)\***

VL1250 ve VL 1600 için	110-127 VAC/DC	3VL9800-3MN00	3.980,00	1
VL1250 ve VL 1600 için	220-250 VAC/DC	3VL9800-3MQ00	3.980,00	1

**Açı verilmiş Bara Bağlantı parçaları\*\* (bir üst boyda şalter ile bağlantı için)**

VL160X*, ve VL160 için	1 Takım = 3 adet	3VL9216-4ED30	92,00	1
VL 250 için		3VL9300-4ED30	112,00	1
VL400		3VL9400-4ED30	145,00	1
VL630 için		3VL9500-4ED30	164,00	1
VL800 için		3VL9600-4ED30	210,00	1

**Düz Bara Bağlantı parçaları\*\***

VL160X*, ve VL160 için	1 Takım = 3 adet	3VL9216-4EC30	64,00	1
VL 250 için		3VL9300-4EC30	75,00	1
VL400		3VL9400-4EC30	112,00	1
VL630 için		3VL9500-4EC30	138,00	1
VL800 için		3VL9600-4EC30	174,00	1
VL 1250 ve VL 1600 için		3VL9800-4EC30	319,00	1

\* Bara bağlantı adaptörü ayrıca sipariş verilmelidir.

\*\* Faz ayırıcı plaka fiyata dahildir.

**Bara Bağlantı Adaptörü (Kablo pabucu ve bara bağlantısı yapmak için)**

VL160X için	1 Takım = 3 adet	3VL9116-4TA30	38,00	1
VL160 için		3VL9216-4TA30	38,00	1
VL160X için	1 Takım = 4 adet	3VL9116-4TA40	49,00	1
VL160 için		3VL9216-4TA40	49,00	1

**Faz ayırıcı plakalar (Sabit, Soketli veya Çekmeceli Şalter için)**

VL160X, VL160 ve VL 250 için	1 Takım = 2 adet	3VL9300-8CE00	38,00	1
VL400, VL630, VL800 için	1 Takım = 2 adet	3VL9600-8CE00	49,00	1
VL1250, VL1600 için	1 Takım = 2 adet	3VL9800-8CE00	56,00	1

**Soketli Şalter Yapı Seti (3 kutuplu şalter için)**

Komple temel plaka, güç şalteri soketi, güç şalteri için bıçaklı kontaklar. IP 20 koruma sınıfı için klemens kapakları, montaj vidaları, kilitleme pimi dahil	VL160X için	3VL9100-4PC30	351,00	1
	VL160 için	3VL9200-4PC30	362,00	1
	VL 250 için	3VL9300-4PC30	381,00	1
	VL400 için	3VL9400-4PC30	971,00	1
	VL630 için	3VL9500-4PC30	1152,00	1

**Çekmeceli Şalter Yapı Seti (3 kutuplu şalter için)**

Soketli şalter yapı setiyle aynı, ilave olarak yan duvarlar ve çekmeceli şalter mekanizması	VL160 için	3VL9200-4WC30	745,00	1
	VL 250 için	3VL9300-4WC30	755,00	1
	VL400 için	3VL9400-4WC30	1.899,00	1
	VL630 için	3VL9500-4WC30	2.116,00	1
	VL800 için	3VL9600-4WC30	2.545,00	1
	VL1250, VL1600 için	3VL9800-4WC30	3.867,00	1

**Soketli veya Çekmeceli Şalter Kumanda Devresi Bağlantı Soketi**

8 pozisyonlu	VL160X, ve VL160 ve VL 250 için	3VL9300-4PJ00 <sup>(1)</sup>	92,00	1
8 pozisyonlu	VL400	3VL9400-4PJ00 <sup>(2)</sup>	112,00	1
8 pozisyonlu	VL630, VL800 için	3VL9600-4PJ00 <sup>(2)</sup>	119,00	1
8 pozisyonlu	VL1250, VL1600 için	3VL9800-4PJ00 <sup>(2)</sup>	138,00	1

1) Her bir güç şalteri için maksimum 2 adet soket sipariş edilmesi tavsiye edilir. (16 konum)

2) Her bir güç şalteri için maksimum 3 adet soket sipariş edilmesi tavsiye edilir. (24 konum)

**Soketli veya Çekmeceli Şalter için Konum İhbar Kontakı**

(İşletme veya ayrık konumu bildiren 1 enversör kontak maksimum 2 enversör kontak mümkün)	1 Enversör Kontak	3VL9000-4WL00	119,00	1
--	-------------------	---------------	--------	---

SENTRON VL160 - VL1600 KOMPAKT ŞALTERLERİ AKSESUARLARI



Güç Şalterleri Tipi	Sipariş No	Birim Fiyatı TL	Min. Sipariş Adedi
---------------------	------------	-----------------	--------------------

**Sabit Tip Şalteri Soketli Şalter haline getirmek için Bıçaklı Kontak Seti**

Sabit tip şalterin yedek olarak soketli tipe dönüştürülmesi için kontak seti, trip pimi dahil 1 takım = 6 adet



Bıçaklı Kontak Seti

VL160X	3VL9100-4PS30	184,00	1
VL160	3VL9200-4PS30	194,00	1
VL 250	3VL9300-4PS30	201,00	1
VL400	3VL9400-4PS30	513,00	1
VL630	3VL9500-4PS30	548,00	1
VL800	3VL9600-4PS30	1.097,00	1
VL1250, VL1600	3VL9800-4PS30	1.563,00	1

**Kurma Kolu Kilitleme Tertibatı**

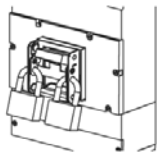

Kurma Kolu Kilitleme Tertibatı

VL160X, ve VL160 ve VL 250 için	3VL9300-3HL00	101,00	1
VL400 için	3VL9400-3HL00	166,00	1
VL630, VL800 için	3VL9600-3HL00	227,00	1
VL1250, VL1600 için	3VL9800-3HL00	296,00	1

**Hareketli mekanik mil ile aynı tipte iki güç şalterinin karşılıklı mekanik kilitlemesi için tertibat**

Motor ve diğer tahrik mekanizmalı şalterlerin mekanik kilitlemesi için sadece bu türden mekanik kilitleme yapılabilir.

**Sabit tipte güç şalteri için:**

VL160X, ve VL160 ve VL 250 için	3VL9300-8LC00	535,00	1
VL400 için	3VL9400-8LC00	910,00	1
VL630, VL800 için	3VL9600-8LC00	1.384,00	1
VL1250, VL1600 için	3VL9800-8LC00	1.659,00	1

**Soketli veya çekmeceli tip güç şalteri için:**

VL160X, ve VL160 ve VL 250 için	3VL9300-8LD00	644,00	1
VL400 için	3VL9400-8LD00	1.092,00	1
VL630, VL800 için	3VL9600-8LD00	1.659,00	1
VL1250, VL1600 için	3VL9800-8LD00	1.993,00	1

**Bowden kablosuyla mekanik kilitlemesi için modül**

Her şalter için bir adet gereklidir. Bowden kablosu ayrıca sipariş edilmelidir.

VL160X, ve VL160 ve VL 250 için	3VL9300-8LA00	102,00	1
VL400 için	3VL9400-8LA00	119,00	1
VL630, VL800 için	3VL9600-8LA00	155,00	1
VL1250, VL1600 için	3VL9800-8LA00	488,00	1

**Bowden kablosu**

Her iki şalter için bir adet gereklidir.

Kablo uzunluğu 0.5 m	3VL9000-8LH10	70,00	1
Kablo uzunluğu 1.0 m	3VL9000-8LH20	112,00	1
Kablo uzunluğu 1.5 m	3VL9000-8LH30	146,00	1

Not : SENTRON VL160X'de VL250 e kadar olan güç şalterleri için tavsiye edilen kablo uzunluğu 0.5 m dir. SENTRON VL400 ile VL630 güç şalterleri için tavsiye edilen kablo uzunluğu 1 m dir.

**Kurma Kolu Uzatması**

VL400	3VL9400-3HN00	46,00	1
VL630, VL800 için	3VL9600-3HN00	52,00	1
VL1250, VL1600 için	3VL9800-3HN00	60,00	1

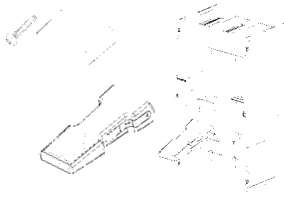

Kurma Kolu Uzatma Parçası

## KAÇAK AKIM KORUMA KOMBİNASYONLARI

YENİ



Malzeme Cinsi	Çap mm	Sipariş No	Birim Fiyatı TL	Min. Sipariş Adedi
Toplam Akım Trafosu	35	3UL2302-1A	512,00	1
	55	3UL2303-1A	556,00	1
	80	3UL2304-1A	586,00	1
	110	3UL2305-1A	782,00	1
	140	3UL2306-1A	1.076,00	1
	210	3UL2307-1A	1.569,00	1

Kaçak akım koruma kombinasyonu açtırma rölesi  
Besleme gerilimi 24...240V AC/DC  
Ölçülebilen akım 0.01...43A  
Ayarlanabilen akım 0.03...40A  
Ayarlanabilen gecikme 0...20s

90-690 V AC/1NO+1NC	3UG4625-1CW30	632,00	1
---------------------	---------------	--------	---

Not: Kablo dış çapı kablunun kesitine, tipine ve markasına göre değişiklik gösterdiği için ilgili kataloglara bakınız.

YENİ



5SV8706-0KK

Malzeme Cinsi	Çap mm	Sipariş No	Birim Fiyatı TL	Min. Sipariş Adedi
Akım trafosu	35	5SV8702-0KK	300,00	1
	70	5SV8703-0KK	450,00	1
	105	5SV8704-0KK	630,00	1
	140	5SV8705-0KK	1.320,00	1
	210	5SV8706-0KK	1.950,00	1

Akım trafolarının standart 35 mm çelik raya montaj aparatı (Çap 35 mm, 70 mm ve 105 mm akım trafoları için) (1 takım = 2 adet)

5SV8900-1KK	33,00	1 Tk.
-------------	-------	-------



5SV8001-6KK

Kaçak akım koruma kombinasyonu açtırma rölesi  
0,03...3A (Tip A), 3...5A (Tip AC)  
ayarlanabilir eşik akımlı, 0,02...5s  
açma süresi 230V AC, 50/60Hz  
Kaçak akım koruma kombinasyonu açtırma rölesi  
0,03...3A (Tip A), 3...30A (Tip AC)  
ayarlanabilir eşik akımlı, 0,02...10s  
açma süresi 230V AC, 50/60Hz

Malzeme Cinsi	Çap mm	Sipariş No	Birim Fiyatı TL	Min. Sipariş Adedi
Kaçak akım koruma kombinasyonu açtırma rölesi	Analog	5SV8000-6KK	810,00	1
	Digital	5SV8001-6KK	1.080,00	1

Not: Kablo dış çapı kablunun kesitine, tipine ve markasına göre değişiklik gösterdiği için ilgili kataloglara bakınız.



Tip	Anma Akımı I <sub>n</sub> (A)	Termik Ayar Sahası I <sub>r</sub> (A)	Manyetik Ayar Sahası I <sub>i</sub> (A)	Açtırıcı Tipi	Sipariş No	Kesme Kapasitesi (kA)	Birim Fiyatı TL	Min. Sipariş Adedi
-----	-------------------------------	---------------------------------------	---	---------------	------------	-----------------------	-----------------	--------------------

**3VT1-5 TİPİ KOMPAKT GÜÇ ŞALTERLERİ (40 A'dan 1600 A'ya kadar)**

3 kutuplu



3VT1

**3VT1 MOTOR KORUMASINA YÖNELİK AYARLI TERMİK VE SABİT MANYETİK AÇTIRICILI KOMPAKT ŞALTERLER**  
Motor veya yol verici kombinasyonları için güç şalterleri. LI koruma fonksiyonlu.

3VT1	Anma Akımı I <sub>n</sub> (A)	Termik Ayar Sahası I <sub>r</sub> (A)	Manyetik Ayar Sahası I <sub>i</sub> (A)	Açtırıcı Tipi	Sipariş No	Kesme Kapasitesi (kA)	Birim Fiyatı TL	Min. Sipariş Adedi
16	12,5-16 A	160	TM	3VT1701-2DM36-0AA0	25	349,00	1	
20	16-20 A	200	TM	3VT1702-2DM36-0AA0	25	349,00	1	
25	20-25 A	250	TM	3VT1792-2DM36-0AA0	25	349,00	1	
32	25-32 A	320	TM	3VT1703-2DM36-0AA0	25	349,00	1	
40	32-40 A	400	TM	3VT1704-2DM36-0AA0	25	349,00	1	
50	40-50 A	500	TM	3VT1705-2DM36-0AA0	25	349,00	1	
63	50-63 A	630	TM	3VT1706-2DM36-0AA0	25	349,00	1	
80	63-80 A	800	TM	3VT1708-2DM36-0AA0	25	444,00	1	
100	80-100 A	1000	TM	3VT1710-2DM36-0AA0	25	444,00	1	

**3VT1 HAT ve TRAFÖ KORUMASINA YÖNELİK AYARLI TERMİK VE AYARLI MANYETİK AÇTIRICILI KOMPAKT ŞALTERLER**  
Hat ve Trafo korumasına yönelik güç şalterleri. LI koruma fonksiyonlu.

3VT1	Anma Akımı I <sub>n</sub> (A)	Termik Ayar Sahası I <sub>r</sub> (A)	Manyetik Ayar Sahası I <sub>i</sub> (A)	Açtırıcı Tipi	Sipariş No	Kesme Kapasitesi (kA)	Birim Fiyatı TL	Min. Sipariş Adedi
16	12,5-16 A	160-240	TM	3VT1701-2DC36-0AA0	25	398,00	1	
20	16-20 A	200-300	TM	3VT1702-2DC36-0AA0	25	398,00	1	
25	20-25 A	250-375	TM	3VT1792-2DC36-0AA0	25	398,00	1	
32	25-32 A	160-320	TM	3VT1703-2DC36-0AA0	25	398,00	1	
40	32-40 A	200-400	TM	3VT1704-2DC36-0AA0	25	398,00	1	
50	40-50 A	200-500	TM	3VT1705-2DC36-0AA0	25	398,00	1	
63	50-63 A	315-630	TM	3VT1706-2DC36-0AA0	25	398,00	1	
80	63-80 A	400-800	TM	3VT1708-2DC36-0AA0	25	497,00	1	
100	80-100 A	500-1000	TM	3VT1710-2DC36-0AA0	25	497,00	1	
125	100-125 A	625-1250	TM	3VT1712-2DC36-0AA0	25	597,00	1	
160	125-160 A	800-1600	TM	3VT1716-2DC36-0AA0	25	621,00	1	

**3VT1 SADECE KISA DEVRE KORUMALI KOMPAKT TİP ŞALTERLER**

Termik koruması olmayan, ayarlı kısa devre açtırıcılı.

3VT1	Anma Akımı I <sub>n</sub> (A)	Termik Ayar Sahası I <sub>r</sub> (A)	Manyetik Ayar Sahası I <sub>i</sub> (A)	Açtırıcı Tipi	Sipariş No	Kesme Kapasitesi (kA)	Birim Fiyatı TL	Min. Sipariş Adedi
32	-	160-320	TM	3VT1703-2DB36-0AA0	25	377,00	1	
40	-	200-400	TM	3VT1704-2DB36-0AA0	25	377,00	1	
50	-	250-500	TM	3VT1705-2DB36-0AA0	25	377,00	1	
63	-	315-630	TM	3VT1706-2DB36-0AA0	25	377,00	1	
80	-	400-800	TM	3VT1708-2DB36-0AA0	25	416,00	1	
100	-	500-1000	TM	3VT1710-2DB36-0AA0	25	416,00	1	
125	-	625-1250	TM	3VT1712-2DB36-0AA0	25	586,00	1	
160	-	800-1600	TM	3VT1716-2DB36-0AA0	25	608,00	1	



3VT1

**3VT1-5 TİPİ YÜK KESİCİ KOMPAKT ŞALTERLER (Korumasız)**

Korumasız kompakt tip şalterler

3 Kutuplu Kompakt Şalterler 415 VAC I<sub>cs</sub>=%50I<sub>cu</sub>

3VT1	Anma Akımı I <sub>n</sub> (A)	Termik Ayar Sahası I <sub>r</sub> (A)	Manyetik Ayar Sahası I <sub>i</sub> (A)	Açtırıcı Tipi	Sipariş No	Kesme Kapasitesi (kA)	Birim Fiyatı TL	Min. Sipariş Adedi
3VT1	160	-	-	-	3VT1716-2DE36-0AA0	25	505,00	1
3VT2	250	-	-	-	3VT2725-2DT36-0AA0	36	622,00	1
3VT3	630	-	-	-	3VT3763-2DT36-0AA0	36	1.782,00	1
3VT2	250	-	-	-	3VT2725-3DT36-0AA0	65	987,00	1
3VT3	630	-	-	-	3VT3763-3DT36-0AA0	65	2.492,00	1
3VT4	1000	-	-	-	3VT4710-3DT30-0AA0	65	3.531,00	1
3VT5	1600	-	-	-	3VT5716-3DT30-0AA0	65	4.206,00	1

3VT1-5 TİPİ KOMPAKT GÜÇ ŞALTERLERİ (40 A'dan 1600 A'ya kadar)

3 kutuplu



3VT2



3VT3



3VT4



3VT5

3VT2-5 MOTOR VE TESİS KORUMASINA YÖNELİK ELEKTRONİK AÇTIRICILI KOMPAKT ŞALTERLER

Motor ve jeneratörlerin doğrudan korumasına yönelik Hat ve transformatörlerin de koruması mümkün

Termik ve manyetik ayarlı

M: Modu motor koruması için

TV: Modu hat ve transformatör koruması için

Motor koruması için M modu seçildiğinde fazlardan 1 veya 2'si gittiğinde şalter 4 sn gecikmeli açmaktadır.

Çekilen akımın LED diyotları ile gösterilmesi.

Açtırıcı üzerinde termik hafıza mevcuttur ve üzerindeki anahtarın T(t) konumundan T(0) alınması ile termik hafıza fonksiyonu iptal edilebilir.

3 Kutuplu Kompakt Şalterler 415 VAC Ics=%50Icu

Tip	Anma Akımı In(A)	Termik Ayar Sahası I <sub>R</sub> (A)	Manyetik Ayar Sahası I <sub>I</sub> (A)	Açtırıcı Tipi	Sipariş No	Kesme Kapasitesi (kA)	Birim Fiyatı TL	Min. Sipariş Adedi
3VT2	100	40-100	1,25-15xIn	ETU	3VT2710-2AP36-0AA0	36	703,00	1
	160	63-160	1,25-15xIn	ETU	3VT2716-2AP36-0AA0	36	810,00	1
	250	100-250	1,4-10xIn	ETU	3VT2725-2AP36-0AA0	36	1.016,00	1
3VT3	400	160-400	1,25-15xIn	ETU	3VT3740-2AP36-0AA0	36	2.553,00	1
	630	250-630	1,25-11xIn	ETU	3VT3763-2AP36-0AA0	36	3.590,00	1
3VT2	100	40-100	1,25-15xIn	ETU	3VT2710-3AP36-0AA0	65	1.086,00	1
	160	63-160	1,25-15xIn	ETU	3VT2716-3AP36-0AA0	65	1.176,00	1
	250	100-250	1,410xIn	ETU	3VT2725-3AP36-0AA0	65	1.338,00	1
3VT3	400	160-400	1,25-15xIn	ETU	3VT3740-3AP36-0AA0	65	3.250,00	1
	630	250-630	1,25-11xIn	ETU	3VT3763-3AP36-0AA0	65	4.299,00	1
3VT4	800	315-800	1,25-15xIn	ETU	3VT4780-3AP30-0AA0	65	5.686,00	1
	1000	400-1000	1,25-14xIn	ETU	3VT4710-3AP30-0AA0	65	6.952,00	1
3VT5	1250	500-1250	1,2-14.4xIn	ETU	3VT5712-3AP30-0AA0	55	7.994,00	1
	1600	630-1600	1,25-12.5xIn	ETU	3VT5716-3AP30-0AA0	55	11.075,00	1

3VT1-5 KOMPAKT ŞALTERLERİNİN ŞALTER GÖVDESİ VE TRİP ÜNİTESİ AYRI AYRI SİPARIŞ EDİLMESİ

Yukarıdaki montajlı kodları verilmiş olan şalterlerin ana gövde ve trip ünitesi ayrı ayrı sipariş edilmesi durumunda sipariş noları aşağıda belirtilmiştir. Bu durumda komple şalter oluşturmak için şalter ana gövdesi ve trip ünitesi olmak üzere iki parça sipariş edilmelidir. Kullanmadan önce mutlaka birleştirilmelidir ve tek başına kullanılmamalıdır.

3 Kutuplu Kompakt Şalterler 415 VAC Ics=%50Icu

TİP	Anma Akımı In(A)	Komple Şalter Sipariş No	Şalter Gövdesi Sipariş No	Birim Fiyatı TL	Şalter Trip Ünitesi Sipariş No	Birim Fiyatı TL	Min. Sipariş Adedi
3VT2	100	3VT2710-2AP36-0AA0	3VT2725-2AA36-0AA0	370,00	3VT9210-6AP00	306,00	1
	160	3VT2716-2AP36-0AA0	3VT2725-2AA36-0AA0	370,00	3VT9216-6AP00	411,00	1
	200	3VT2720-2AB36-0AA0	3VT2725-2AA36-0AA0	370,00	3VT9220-6AB00	399,00	1
	250	3VT2725-2AB36-0AA0	3VT2725-2AA36-0AA0	370,00	3VT9225-6AB00	399,00	1
	250	3VT2725-2AP36-0AA0	3VT2725-2AA36-0AA0	370,00	3VT9225-6AP00	612,00	1
	250	3VT2725-2DT36-0AA0	3VT2725-2AA36-0AA0	370,00	3VT9225-6DT00	208,00	1
3VT3	315	3VT3731-2AB36-0AA0	3VT3763-2AA36-0AA0	1.428,00	3VT9331-6AB00	576,00	1
	400	3VT3740-2AB36-0AA0	3VT3763-2AA36-0AA0	1.428,00	3VT9340-6AB00	837,00	1
	400	3VT3740-2AP36-0AA0	3VT3763-2AA36-0AA0	1.428,00	3VT9340-6AP00	998,00	1
	500	3VT3750-2AB36-0AA0	3VT3763-2AA36-0AA0	1.428,00	3VT9350-6AB00	1.367,00	1
	630	3VT3763-2DT36-0AA0	3VT3763-2AA36-0AA0	1.428,00	3VT9363-6DT00	267,00	1
	630	3VT3763-2AB36-0AA0	3VT3763-2AA36-0AA0	1.428,00	3VT9363-6AB00	1.610,00	1
3VT2	100	3VT2710-3AP36-0AA0	3VT2725-3AA36-0AA0	724,00	3VT9210-6AP00	306,00	1
	160	3VT2716-3AP36-0AA0	3VT2725-3AA36-0AA0	724,00	3VT9216-6AP00	411,00	1
	250	3VT2725-3DT36-0AA0	3VT2725-3AA36-0AA0	724,00	3VT9225-6DT00	208,00	1
	250	3VT2725-3AP36-0AA0	3VT2725-3AA36-0AA0	724,00	3VT9225-6AP00	612,00	1
3VT3	400	3VT3740-3AP36-0AA0	3VT3763-3AA36-0AA0	2100,00	3VT9340-6AP00	998,00	1
	630	3VT3763-3DT36-0AA0	3VT3763-3AA36-0AA0	2100,00	3VT9363-6DT00	267,00	1
	630	3VT3763-3AP36-0AA0	3VT3763-3AA36-0AA0	2100,00	3VT9363-6AP00	1.987,00	1
3VT4	1000	3VT4710-3DT30-0AA0	3VT4710-3AA30-0AA0	2.968,00	3VT9410-6DT00	398,00	1
	800	3VT4780-3AP30-0AA0	3VT4710-3AA30-0AA0	2.968,00	3VT9480-6AP00	2.448,00	1
	1000	3VT4710-3AP30-0AA0	3VT4710-3AA30-0AA0	2.968,00	3VT9410-6AP00	3.653,00	1
3VT5	1250	3VT5712-3AP30-0AA0	3VT5716-3AA30-0AA0	3.594,00	3VT9512-6AP00	4.004,00	1
	1600	3VT5716-3DT30-0AA0	3VT5716-3AA30-0AA0	3.594,00	3VT9516-6DT00	398,00	1
	1600	3VT5716-3AP30-0AA0	3VT5716-3AA30-0AA0	3.594,00	3VT9516-6AP00	6.937,00	1

**Ekonomik Çözüm**



3VT2725-2AA36-0AA0



3VT9210-6AP00

Malzeme Cinsi	Sipariş No	Birim Fiyatı TL	Min. Sipariş Adedi
---------------	------------	-----------------	--------------------

3VT1 TİPİ KOMPAKT ŞALTER AKSESUARLARI

Yardımcı kontaklar (W: Enversör kontak)

Kumanda Gerilimi  
U<sub>s</sub> AC 50/60 Hz veya DC

- AC/DC 60 ... 250 V
- AC/DC 5 ... 60 V

Kontakt Durumu

Kontakt Durumu	Sipariş No	Birim Fiyatı TL	Min. Sipariş Adedi
1W	3VT9100-2AB10	51,00	1
1W	3VT9100-2AB20	57,00	1

Alarm kontağı

Kumanda Gerilimi  
U<sub>s</sub> AC 50/60 Hz veya DC

- AC/DC 60 ... 250 V
- AC/DC 5 ... 60 V

Kontakt Durumu	Sipariş No	Birim Fiyatı TL	Min. Sipariş Adedi
1W	3VT9100-2AH10	52,00	1
1W	3VT9100-2AH20	59,00	1



3VT9100-2AB10



3VT9100-2AH10



3VT9100-2AH20

Açtırma bobini

Kumanda Gerilimi  
U<sub>s</sub> AC 50/60 Hz veya DC

- AC/DC 24, 48 V
- AC 110, 230 V/DC 110, 220 V
- AC 230, 400 V/DC 220 V

Kontakt Durumu	Sipariş No	Birim Fiyatı TL	Min. Sipariş Adedi
	3VT9100-1SC00	164,00	1
	3VT9100-1SD00	164,00	1
	3VT9100-1SE00	164,00	1

Düşük gerilim bobini

Kumanda Gerilimi  
U<sub>s</sub> AC 50/60 Hz veya DC

- AC/DC 24, 48 V
- AC 110, 230 V
- AC 230, 400 V

Kontakt Durumu	Sipariş No	Birim Fiyatı TL	Min. Sipariş Adedi
	3VT9100-1UC00	214,00	1
	3VT9100-1UD00	214,00	1
	3VT9100-1UE00	214,00	1

- DC 24, 48 V
- DC 110, 220 V

Kontakt Durumu	Sipariş No	Birim Fiyatı TL	Min. Sipariş Adedi
	3VT9100-1UU00	214,00	1
	3VT9100-1UV00	214,00	1



3VT9100-3HA10



3VT9100-3HD10



3VT9100-3HE10



3VT9100-3HG10



3VT9100-3HJ10

Döner Tahrik Mekanizmaları (Aşağıdaki 4 parçadan oluşmaktadır ve ayrı ayrı sipariş edilmelidir)

1. Tahrik mekanizması\*

Kontakt Durumu	Sipariş No	Birim Fiyatı TL	Min. Sipariş Adedi
• Kilitlenmesiz	3VT9100-3HA10	92,00	1
• Kilitlemeli	3VT9100-3HA20	104,00	1
• Sağ yandan tahrik için, kilitlenmesiz	3VT9100-3HD10	123,00	1
• Sol yandan tahrik için, kilitlenmesiz	3VT9100-3HC10	123,00	1

2. Tahrik kolu

Kontakt Durumu	Sipariş No	Birim Fiyatı TL	Min. Sipariş Adedi
• Kilitlenmesiz	3VT9100-3HE10	21,00	1
• Kilitlemeli	3VT9100-3HE20	25,00	1

3. Tahrik kolu kapı montaj çerçevesi\*\*

Kontakt Durumu	Sipariş No	Birim Fiyatı TL	Min. Sipariş Adedi
• Koruma sınıfı IP40	3VT9100-3HG10	35,00	1
• Koruma sınıfı IP66 (Siyah)	3VT9100-3HG20	43,00	1

4. Kapıdan veya panodan tahrik için uzatma mili

Kontakt Durumu	Sipariş No	Birim Fiyatı TL	Min. Sipariş Adedi
• Uzunluğu 350 mm	3VT9100-3HJ10	21,00	1

\* (Kapıdan tahrik için tahrik mekanizması (3VT9100-3HA10) kilitlenmesiz seçilmesi tavsiye edilir, kilitleme isteniyorsa tahrik kolundan yapılması gerekir)

\*\* (3VT9100-3HE10 veya 3VT9100-3HE20 ile birlikte kullanılmalıdır)

Mekanik kilitleme

- Aşağıdaki parçalarla birlikte kullanılmalıdır
- 2 x 3VT9100-3HA/HC/HD.. tahrik mekanizmaları ile kullanılmak için (yandan tahrik mekanizmaları ile kullanılamaz)
  - 2 x 3VT9100-3HE.. tahrik kolu ile kullanılabilir

Kontakt Durumu	Sipariş No	Birim Fiyatı TL	Min. Sipariş Adedi
	3VT9100-8LA00	267,00	1



3VT9100-8LA00

Malzeme Cinsi	Sipariş No	Birim Fiyatı TL	Min. Sipariş Adedi
---------------	------------	-----------------	--------------------

**3VT1 TİPİ KOMPAKT ŞALTER AKSESUARLARI**



3VT9100-3ME00

**Motor tahrik mekanizmaları**

Yandan tahrik motor mekanizması

Kumanda Gerilimi U<sub>s</sub> AC 50/60 Hz veya DC

- AC/DC 24 V
- AC/DC 48 V
- AC/DC 110 V
- AC 230 V/DC 220 V

3VT9100-3MA00	639,00	1
3VT9100-3MB00	639,00	1
3VT9100-3MD00	639,00	1
3VT9100-3ME00	639,00	1



3VT9100-4TA30

**Bara bağlantı adaptörü kablo pabucu ve bara bağlantısı yapmak için**

- Cu/Al-Bara, kablo pabucu bağlantısı için

3VT9100-4TA30	42,00	1
---------------	-------	---



3VT9200-4ED30

**Geniştirilmiş bara bağlantı parçaları**

- Cu/Al-Bara, kablo pabucu bağlantısı için

3VT9100-4ED30	110,00	1
---------------	--------	---



3VT9300-4TN30

**Yardımcı iletken terminali**

- 1.5...2.5; 4...6 mm<sup>2</sup> Cu esnek kablolar için

3VT9100-4TN30	49,00	1
---------------	-------	---



3VT9100-4PP30

**DIN Ray adaptörü**

- 3VT1 şalter için

3VT9100-4PP30	29,00	1
---------------	-------	---

**3VT1, 3VT2, 3VT3, 3VT4 ve 3VT5 Tipi Kompakt Şalter Aksesuarları**



3VT9500-8CA30

**IP 20 koruma sınıfı için klemens kapakları**

Kablo pabuçları kullanıldığı zaman bağlantı noktasındaki koruma sınıfını IP 20'ye yükseltmektedir

- 3VT1 şalter için
- 3VT2 şalter için
- 3VT3 şalter için
- 3VT4 ve 3VT5 şalter için

3VT9100-8CA30	48,00	1
3VT9200-8CB30	34,00	1
3VT9300-8CB30	121,00	1
3VT9500-8CH30	143,00	1



3VT9500-8CH30

**Kurma kolu kilitleme tertibatı**

- 3VT1 şalter için
- 3VT2 şalter için
- 3VT3 şalter için
- 3VT4 ve 3VT5 şalter için

3VT9100-3HL00	56,00	1
3VT9200-3HL00	56,00	1
3VT9300-3HL00	120,00	1
3VT9500-3HL00	157,00	1



3VT9200-3HL00

Malzeme Cinsi	Sipariş No	Birim Fiyatı TL	Min. Sipariş Adedi
---------------	------------	-----------------	--------------------

**3VT2-3 TİPİ KOMPAKT ŞALTER AKSESUARLARI**



3VT9300-1AC00



3VT9300-1AE00



3VT9300-2AH10



3VT9300-2AJ00



3VT9300-1SC00



3VT9300-1UC00



3VT9300-3HA10



3VT9300-3HE10



3VT9300-3HG10



3VT9300-3HJ10

**Yardımcı veya alarm kontak**

Kumanda Gerilimi	U <sub>s</sub> AC 50/60 Hz veya DC	Kontakt Durumu	Sipariş No	Birim Fiyatı TL	Min. Sipariş Adedi
• AC/DC 60 ... 250 V	• AC/DC 5 ... 60 V	1 NO	3VT9300-2AC10	51,00	1
		1 NO	3VT9300-2AC20	57,00	1
		1 NC	3VT9300-2AD10	51,00	1
		1 NC	3VT9300-2AD20	57,00	1
• AC/DC 60 ... 250 V	• AC/DC 5 ... 60 V	2 NC	3VT9300-2AE10	67,00	1
		2 NC	3VT9300-2AE20	74,00	1
		1 NO + 1NC	3VT9300-2AF10	67,00	1
		1 NO + 1NC	3VT9300-2AF20	74,00	1
• AC/DC 60 ... 250 V	• AC/DC 5 ... 60 V	2 NO	3VT9300-2AG10	67,00	1
		2 NO	3VT9300-2AG20	74,00	1
• AC/DC 60 ... 250 V	• AC/DC 5 ... 60 V	1 W	3VT9300-2AH10	51,00	1
		1 W	3VT9300-2AH20	57,00	1

**Erken kapayan yardımcı kontak**

• Erken kapayan kontak	2 W	3VT9300-2AJ00	70,00	1
------------------------	-----	---------------	-------	---

**Açtırma bobini**

Kumanda Gerilimi	• AC/DC 24, 40, 48 V	3VT9300-1SC00	165,00	1
U <sub>s</sub> AC 50/60 Hz veya DC	• AC/DC 110 V	3VT9300-1SD00	165,00	1
	• AC 230, 400, 500 V/DC 220 V	3VT9300-1SE00	165,00	1

**Düşük gerilim bobini**

Kumanda Gerilimi	• AC/DC 24, 40, 48 V	3VT9300-1UC00	214,00	1
U <sub>s</sub> AC 50/60 Hz veya DC	• AC/DC 110 V	3VT9300-1UD00	214,00	1
	• AC 230, 400, 500 V/DC 220 V	3VT9300-1UE00	214,00	1
Erken kapayan kontaklı*	• AC/DC 24, 40, 48 V	3VT9300-1UC10	261,00	1
	• AC/DC 110 V	3VT9300-1UD10	261,00	1
	• AC 230, 400, 500 V/DC 220 V	3VT9300-1UE10	261,00	1

\*(3VT9200-3M..0. motor mekanizması ile birlikte kullanılmamalıdır)

**Döner Tahrir Mekanizmaları (Aşağıdaki 4 parçadan oluşmaktadır ve ayrı ayrı sipariş edilmelidir)**

**1. Tahrir mekanizması\***

• Kilitlenmesiz	Şalter tipi VT250	3VT9200-3HA10	135,00	1
• Kilitlemeli	Şalter tipi VT250	3VT9200-3HA20	147,00	1
• Kilitlenmesiz	Şalter tipi VT630	3VT9300-3HA10	184,00	1
• Kilitlemeli	Şalter tipi VT630	3VT9300-3HA20	200,00	1

**2. Tahrir kolu**

• Kilitlenmesiz	Şalter tipi VT250, VT630	3VT9300-3HE10	30,00	1
• Kilitlemeli	Şalter tipi VT250, VT630	3VT9300-3HE20	35,00	1

**3. Tahrir kolu kapı montaj çerçevesi\*\***

• Koruma sınıfı IP40 (Siyah)	Şalter tipi VT250, VT630	3VT9300-3HG10	43,00	1
• Koruma sınıfı IP66 (Siyah)	Şalter tipi VT250, VT630	3VT9300-3HH20	57,00	1

**4. Kapıdan veya panodan tahrir için uzatma mili**

• Uzunluğu 365 mm (kısaltılabilir)	Şalter tipi VT250, VT630	3VT9300-3HJ10	22,00	1
------------------------------------	--------------------------	---------------	-------	---

\* (Kapıdan tahrir için tahrir mekanizması (3VT9200-3HA10 veya 3VT9300-3HA10) kilitlenmesiz seçilmesi tavsiye edilir, kilitleme isteniyorsa tahrir kolundan yapılması gerekir)

\*\* (3VT9300-3HE10 veya 3VT9300-3HE20 ile birlikte kullanılmalıdır)

Malzeme Cinsi	Sipariş No	Birim Fiyatı TL	Min. Sipariş Adedi
---------------	------------	-----------------	--------------------

## 3VT2-3 TİPİ KOMPAKT ŞALTER AKSESUARLARI

3 kutuplu

### Mekanik kilitleme

#### Mekanik kilitleme (milli)



3VT9300-8LA00

- Sabit tip şalter için Şalter tipi VT250, VT630

3VT9300-8LA00

339,00

1

#### Mekanik kilitleme (bowden kablolu)



3VT9300-8LC10

- İki adet 3VT2 şalterin kilitlemesi için
- İki adet 3VT3 şalterin kilitlemesi için
- Bir adet 3VT2 ve bir adet 3VT3 şalterin kilitlemesi için

3VT9200-8LC10

339,00

1

3VT9300-8LC10

339,00

1

3VT9300-8LC20

339,00

1

### Motor tahrik mekanizmaları

#### Yay kurmalı motor mekanizması (Koruma sınıfı IP00, üç adet asma kilite kadar takılabilir)



3VT9300-3MQ00

Kumanda Gerilimi U<sub>s</sub> AC 50/60 Hz veya DC

- AC/DC 24 V
- AC/DC 48 V
- AC/DC 110 V
- AC 230 V/DC 220 V

Şalter tipi VT250

Şalter tipi VT250

Şalter tipi VT250

Şalter tipi VT250

3VT9200-3MJ00

918,00

1

3VT9200-3ML00

918,00

1

3VT9200-3MN00

918,00

1

3VT9200-3MQ00

918,00

1

- AC/DC 24 V
- AC/DC 48 V
- AC/DC 110 V
- AC 230 V/DC 220 V

Şalter tipi VT630

Şalter tipi VT630

Şalter tipi VT630

Şalter tipi VT630

3VT9300-3MJ00

1.886,00

1

3VT9300-3ML00

1.886,00

1

3VT9300-3MN00

1.886,00

1

3VT9300-3MQ00

1.886,00

1



3VT9300-3MF10

#### Açma-kapama sayacı

- 3VT2 ve 3VT3 için • 110 cm kablo ile birlikte

3VT9300-3MF10

496,00

1



3VT9300-3MF00

#### Motor mekanizması için kumanda kablosu

- 3VT1 için • 12 damarlı kablo, uzunluğu 60 cm
- 3VT2 ve 3VT3 için • 12 damarlı kablo, uzunluğu 60 cm

3VT9100-3MF00

121,00

1

3VT9300-3MF00

121,00

1

3VT9200-4TA30

#### Bara bağlantı adaptörü kablo pabucu ve bara bağlantısı yapmak için (1 takım = 3 adet)



3VT9300-4ED30

- Cu/Al-Bara, kablo pabucu ve esnek bara bağlantısı için (Şalter teslimatı kapsamındadır)

Şalter tipi VT250

Şalter tipi VT630

3VT9200-4TA30

47,00

1

3VT9300-4TA30

121,00

1

#### Düz bara bağlantı parçaları (1 takım = 3 adet)



3VT9300-4EE30

- Cu/Al-Bara, kablo pabucu bağlantısı için

Şalter tipi VT250

Şalter tipi VT630

3VT9200-4ED30

121,00

1

3VT9300-4ED30

194,00

1

#### Genişletilmiş bara bağlantı parçaları (1 takım = 3 adet)

- Cu/Al-Bara, kablo pabucu bağlantısı için

Şalter tipi VT250

Şalter tipi VT630

3VT9200-4EE30

112,00

1

3VT9300-4EE30

194,00

1

#### Yardımcı iletken terminali (1 takım = 3 adet)

- 1.5...2.5; 4...6 mm<sup>2</sup> Cu esnek kablolar için

Şalter tipi VT250

Şalter tipi VT630

3VT9200-4TN30

49,00

1

3VT9300-4TN30

49,00

1

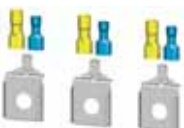

3VT9200-4TN30

Malzeme Cinsi	Sipariş No	Birim Fiyatı TL	Min. Sipariş Adedi
<b>3VT4-5 TİPİ KOMPAKT GÜÇ ŞALTERLERİ (40 A'dan 1600 A'ya kadar)</b>			<b>3 kutuplu</b>



3VT9500-2AF10

**Yardımcı veya alarm kontak**

Kumanda Gerilimi	• AC/DC 60 ... 250 V	2 NO + 2 NC	3VT9500-2AF10	67,00	1
U <sub>ş</sub> AC 50/60 Hz veya DC	• AC/DC 5 ... 60 V	2 NO + 2 NC	3VT9500-2AF20	67,00	1



3VT9500-1SJ00

**Açtırma bobini**

Kumanda Gerilimi	• AC/DC 24 V		3VT9500-1SF00	237,00	1
U <sub>ş</sub> AC 50/60 Hz veya DC	• AC/DC 48 V		3VT9500-1SG00	237,00	1
	• AC/DC 110 V		3VT9500-1SH00	237,00	1
	• AC 230 V/DC 220 V		3VT9500-1SJ00	237,00	1
	• AC/DC 400 V		3VT9500-1SK00	237,00	1
	• AC/DC 500 V		3VT9500-1SL00	237,00	1



3VT9500-1UJ00

**Düşük gerilim bobini**

Kumanda Gerilimi	• AC/DC 24 V		3VT9500-1UF00	264,00	1
U <sub>ş</sub> AC 50/60 Hz veya DC	• AC/DC 48 V		3VT9500-1UG00	264,00	1
	• AC/DC 110 V		3VT9500-1UH00	264,00	1
	• AC 230 V/DC 220 V		3VT9500-1UJ00	264,00	1
	• AC/DC 400 V		3VT9500-1UK00	264,00	1
	• AC/DC 500 V		3VT9500-1UL00	264,00	1



3VT9500-3HA10

**Döner Tahrik Mekanizmaları (Aşağıdaki 4 parçadan oluşmaktadır ve ayrı ayrı sipariş edilmelidir)**

1. Tahrik mekanizması - Kilitlemeli			3VT9500-3HA10	326,00	1
2. Tahrik kolu - Kilitlemeli			3VT9500-3HE10	57,00	1
3. Tahrik kolu kapı montaj çerçevesi*	• Koruma sınıfı IP44		3VT9500-3HG10	70,00	1
	• Koruma sınıfı IP66		3VT9500-3HG20	83,00	1
4. Kapıdan veya panodan tahrik için uzatma mili	• Uzunluğu 360 mm		3VT9500-3HJ10	43,00	1

\*(3VT9500-3HE10 ile birlikte kullanılmalıdır)



3VT9500-3HE10



3VT9500-3HG10



3VT9500-3HJ10

**Mekanik kilitleme****Mekanik kilitleme (döner tahrik mekanizmalı şalter için)**

• Sabit tip şalter için			3VT9500-8LA00	393,00	1
-------------------------	--	--	---------------	--------	---



3VT9500-8LA00

**Mekanik kilitleme (bowden kablolu)**

• İki adet şalterin kilitlemesi için			3VT9500-8LC10	393,00	1
--------------------------------------	--	--	---------------	--------	---



3VT9500-8LC10

**Motor tahrik mekanizmaları****Yay kurmalı motor mekanizması**

Kumanda Gerilimi U <sub>ş</sub> AC 50/60 Hz veya DC					
• AC/DC 110 V			3VT9500-3MNO0	2.589,00	1
• AC 230 V/DC 220 V			3VT9500-3MQ00	2.589,00	1



3VT9500-3MQ00

**Yay kurmalı motor mekanizması açma-kapama sayıcılı**

Kumanda Gerilimi U <sub>ş</sub> AC 50/60 Hz veya DC					
• AC/DC 110 V			3VT9500-3MN10	3.084,00	1
• AC 230 V/DC 220 V			3VT9500-3MQ10	3.084,00	1

**SENTRON WL 3 KUTUPLU AÇIK TİP OTOMATİK ŞALTERLER 6300 A'e KADAR**

Nominal işletme kısa devre açma kapasitesi  $I_{cs}=I_{cu}$   
Nominal işletme gerilimi AC 690 V (Seçime bağlı 1000 V)  
Sabit ve çekmeceli tipte 3 ve 4 kutuplu olarak  
Nominal işleme akımı 630 - 6300 A  
3 Boy ile 5 tip kısa devre kesme kapasitesinde  
(55, 66, 80, 100 ve 150 kA)  
440 V AC'de 1600 A'e kadar 400 mm yapı genişliğinde  
55°C'ye kadar nominal akım ile yüklenebilme imkanı  
Modüler yapı, Reset butonu, Kodlamalı kumanda fişi,  
Ana kontak aşınma göstergesi,  
Kapamaya hazır göstergesi ve kontağı (opsiyonel)  
Trip ihbar kontağı (opsiyonel)

**Seçime bağlı trip üniteleri:**

ETU15B: LI Koruma  
L:  $IR = 0,5 \dots 1,0 \times I_n$   
I:  $li = 2 \dots 8 \times I_n$

ETU25B: LSI Koruma

L:  $IR = 0,4 \dots 1,0 \times I_n$   
S:  $I_d = 1,25 \dots 12 \times I_n$ ;  $td = 0 \dots 400\text{msn}$   
I:  $li = \geq 20 I_n$

Nominal işletme akım modülü sayesinde nominal akımı düşürme imkanı; açma nedenini sorma imkanı; elektronik açtırıcıyı üzerinden test imkanı; faz kaybı duyarlılığı.

ETU27B: LSING Koruma (Nötr koruması için akım trafosu ayrıca sipariş edilmelidir)  
ETU25B ile aynı, ayrıca nötr akım koruması açıp kapatılabilir ve toprak kaçığına karşı, akımların vektöryel toplamı elde edilerek koruma

ETU45B: LSIN(G) Koruma (Nötr koruması için akım trafosu ayrıca sipariş edilmelidir)  
ETU25B ile aynı, ayrıca açma sınıfını ayarlama imkanı; motor çıkışları için termik hafıza; nötr koruma ayarlanabilir ve açıp kapatılabilir; modüler kaçak akım koruma modülü (opsiyonel); haberleşme bağlantısı için ölçme fonksiyonu plus ve harici CubicleBUS modülleri ilave etme imkanı (opsiyonel); LCD ekran (opsiyonel)



3WL Sabit Tip Şalter

Boy	Maksimum Nominal Akım $I_n \text{ max (A)}$	Nominal Akım $I_n \text{ (A)}$	kA $I_{cs}=I_{cu}$	3 kutuplu açık tip güç şalteri <sup>4)</sup> Sipariş No	Birim Fiyatı TL
<b>Sabit montajlı tip 3 kutuplu şalterler (55 ve 66 kA, ETU15B Trip üniteli fiyat)</b>					
I	630	630	55	3WL1106-2 -- 32	7.043,00
I	800	800	55	3WL1108-2 -- 32	7.382,00
I	1000	1000	55	3WL1110-2 -- 32	7.645,00
I	1250	1250	55	3WL1112-2 -- 32	8.922,00
I	1600	1600	55	3WL1116-2 -- 32	12.452,00
I	2000	2000	55	3WL1120-2 -- 32	14.089,00
I	630	630	66	3WL1106-3 -- 32	7.466,00
I	800	800	66	3WL1108-3 -- 32	7.743,00
I	1000	1000	66	3WL1110-3 -- 32	8.015,00
I	1250	1250	66	3WL1112-3 -- 32	9.370,00
I	1600	1600	66	3WL1116-3 -- 32	13.068,00
I	2000	2000	66	3WL1120-3 -- 32	15.136,00
II	2500	2500	66	3WL1225-2 -- 32	19.363,00
II	3200	3200	66	3WL1232-2 -- 32	22.851,00
II	4000	4000	66	3WL1240-2 -- 31	31.096,00



3WL Çekmeceli Tip Şalter

Boy	Maksimum Nominal Akım $I_n \text{ max (A)}$	Nominal Akım $I_n \text{ (A)}$	kA $I_{cs}=I_{cu}$	3 kutuplu açık tip güç şalteri <sup>4)</sup> Sipariş No	Birim Fiyatı TL
<b>Çekmeceli tip 3 kutuplu şalterler (55 ve 66 kA, ETU15B Trip üniteli fiyat)</b>					
I	630	630	55	3WL1106-2 -- 36	8.439,00
I	800	800	55	3WL1108-2 -- 36	8.845,00
I	1000	1000	55	3WL1110-2 -- 36	9.154,00
I	1250	1250	55	3WL1112-2 -- 36	10.458,00
I	1600	1600	55	3WL1116-2 -- 36	14.941,00
I	2000	2000	55	3WL1120-2 -- 36	16.911,00
I	630	630	66	3WL1106-3 -- 36	8.871,00
I	800	800	66	3WL1108-3 -- 36	9.309,00
I	1000	1000	66	3WL1110-3 -- 36	9.626,00
I	1250	1250	66	3WL1112-3 -- 36	10.989,00
I	1600	1600	66	3WL1116-3 -- 36	15.682,00
I	2000	2000	66	3WL1120-3 -- 36	17.840,00
II	2500	2500	66	3WL1225-2 -- 36	23.514,00
II	3200	3200	66	3WL1232-2 -- 36	27.422,00
II	4000	4000	66	3WL1240-2 -- 37	37.366,00

**Diğer Elektronik aşırı akım açtırıcı üniteleri tipleri (ETU) için fiyat farkları**

**Toprak kaçığı korumasız tip**

ETU15B : LI Koruma fonksiyonlu<sup>2)</sup>  
ETU25B : LSI Koruma fonksiyonlu  
ETU45B : LSIN Koruma fonksiyonlu  
ETU45B : LSIN Korumalı 4 satır LCD ekranlı

Sipariş No ilaveleri

Sipariş No	İlave Fiyat
BB	0,00
CB	272,00
EB	888,00
FB	1.458,00

**Toprak kaçığı korumalı tip<sup>3)</sup>**

ETU27B : LSING Koruma fonksiyonlu  
ETU45B : LSING Koruma fonksiyonlu  
ETU45B : LSING Korumalı 4 satır LCD ekranlı

Sipariş No	İlave Fiyat
DG	1.644,00
EG	2.497,00
FG	3.121,00

Standart sipariş numarası ilavesi (montajlı sipariş numarası ilaveleri için lütfen 96. sayfaya bakınız.)

Ön kurma yaylı elle tahrik mekanik kapamalı 2N0 + 2NC yardımcı kontaklı

1 A A 2 0.00

**Dip Notlar :**

1) Nominal akım, nominal akım modülü tarafından belirlenmektedir. Standart olarak birlikte verilen modül maksimum nominal akıma tekabül etmektedir. Daha küçük nominal akım modülü kullanılmak istenirse sayfa 99 'den seçiniz.

2) Boy III güç şalterleri ETU15B elektronik açtırma ünitesi ile sipariş edilemez.

3) Kaçak akım korması için nötr iletkeni akım transformatorü ayrıca sipariş edilmelidir. (bakınız sayfa 99)

4) 630-3200 A arasındaki güç şalterleri standart olarak yatay bara bağlantılıdır, 4000 A boy II güç şalterleri standart olarak düşey bara bağlantılıdır.





Boy	Maksimum Nominal Akım In max (A)	Nominal Akım <sup>1)</sup> In (A)	kA Ics=Icu	3 kutuplu açık tip güç şalteri <sup>4)</sup> Sipariş No	Birim Fiyatı TL
-----	----------------------------------	-----------------------------------	------------	---	-----------------

**SENTRON WL 3 KUTUPLU AÇIK TİP OTOMATİK ŞALTERLER 6300 A'e KADAR**

**Sabit montajlı tip 3 kutuplu şalterler (80 ve 100 kA, ETU15B Trip ünitesi fiyat)**

I	630	630	85	3WL1106-4 -- 32	7.587,00
I	800	800	85	3WL1108-4 -- 32	7.870,00
I	1000	1000	85	3WL1110-4 -- 32	8.335,00
I	1250	1250	85	3WL1112-4 -- 32	9.744,00
I	1600	1600	85	3WL1116-4 -- 32	13.846,00
I	2000	2000	85	3WL1120-4 -- 32	17.720,00
II	2500	2500	80	3WL1225-3 -- 32	20.027,00
II	3200	3200	80	3WL1232-3 -- 32	23.438,00
II	4000	4000	80	3WL1240-3 -- 31	31.344,00
II	800	800	100	3WL1208-4 -- 32	9.587,00
II	1000	1000	100	3WL1210-4 -- 32	9.924,00
II	1250	1250	100	3WL1212-4 -- 32	11.605,00
II	1600	1600	100	3WL1216-4 -- 32	16.165,00
II	2000	2000	100	3WL1220-4 -- 32	20.335,00
II	2500	2500	100	3WL1225-4 -- 32	25.181,00
II	3200	3200	100	3WL1232-4 -- 32	27.299,00
II	4000	4000	100	3WL1240-4 -- 31	33.983,00
III	4000	4000	100	3WL1340-4 -- 32	34.740,00
III	5000	5000	100	3WL1350-4 -- 32	54.129,00
III	6300	6300	100	3WL1363-4 -- 31	71.355,00



3WL Sabit Tip Şalter

**Çekmeceli tip 3 kutuplu şalterler (80 ve 100 kA çekmece dahil, ETU15B Trip ünitesi fiyat)**

I	630	630	85	3WL1106-4 -- 36	10.025,00
I	800	800	85	3WL1108-4 -- 36	10.519,00
I	1000	1000	85	3WL1110-4 -- 36	10.975,00
I	1250	1250	85	3WL1112-4 -- 36	12.059,00
I	1600	1600	85	3WL1116-4 -- 36	16.534,00
I	2000	2000	85	3WL1120-4 -- 36	19.131,00
II	2500	2500	80	3WL1225-3 -- 36	24.715,00
II	3200	3200	80	3WL1232-3 -- 36	28.510,00
II	4000	4000	80	3WL1240-3 -- 37	37.613,00
II	800	800	100	3WL1208-4 -- 36	11.513,00
II	1000	1000	100	3WL1210-4 -- 36	11.907,00
II	1250	1250	100	3WL1212-4 -- 36	13.586,00
II	1600	1600	100	3WL1216-4 -- 36	19.426,00
II	2000	2000	100	3WL1220-4 -- 36	24.419,00
II	2500	2500	100	3WL1225-4 -- 36	30.573,00
II	3200	3200	100	3WL1232-4 -- 36	35.304,00
II	4000	4000	100	3WL1240-4 -- 37	40.776,00
III	4000	4000	100	3WL1340-4 -- 36	41.687,00
III	5000	5000	100	3WL1350-4 -- 36	64.792,00
III	6300	6300	100	3WL1363-4 -- 37	85.613,00



3WL Çekmeceli Tip Şalter

**Diğer Elektronik aşırı akım açtırıcı üniteleri tipleri (ETU) için fiyat farkları**

	Sipariş No	İlave Fiyat
<b>Toprak kaçacağı korumasız tip</b>		
ETU15B : LI Koruma fonksiyonlu <sup>2)</sup>	BB	0,00
ETU25B : LSI Koruma fonksiyonlu	CB	272,00
ETU45B : LSIN Koruma fonksiyonlu	EB	888,00
ETU45B : LSIN Korumalı 4 satır LCD ekranlı	FB	1.458,00
<b>Toprak kaçacağı korumalı tip<sup>3)</sup></b>		
ETU27B : LSING Koruma fonksiyonlu	DG	1.644,00
ETU45B : LSING Koruma fonksiyonlu	EG	2.497,00
ETU45B : LSING Korumalı 4 satır LCD ekranlı	FG	3.121,00
Standart sipariş numarası ilavesi (montajlı sipariş numarası ilaveleri için lütfen 96. sayfaya bakınız.) Ön kurma yaylı elle tahrik mekanik kapamalı 2N0 + 2NC yardımcı kontaklı	1 A A 2	0.00

(<sup>1)</sup>) (<sup>2)</sup>) (<sup>3)</sup>) (<sup>4)</sup>) Dipnotlar için lütfen sy. 92'e bakınız.

SENTRON WL 4 KUTUPLU AÇIK TİP OTOMATİK ŞALTERLER 6300 A'e KADAR

Nominal işletme kısa devre açma kapasitesi  $I_{cs}=I_{cu}$   
Nominal işletme gerilimi AC 690 V (Seçime bağlı 1000 V)  
Sabit ve çekmeceli tipte 3 ve 4 kutuplu olarak  
Nominal işleme akımı 630 - 6300 A  
3 Boy ile 5 tip kısa devre kesme kapasitesinde  
(55, 66, 80, 100 ve 150 kA)  
440 V AC'de 1600 A'e kadar 400 mm yapı genişliğinde  
55°C'ye kadar nominal akım ile yüklenebilme imkanı  
Modüler yapı, Reset butonu, Kodlamalı kumanda fişi,  
Ana kontak aşınma göstergesi,  
Kapamaya hazır göstergesi ve kontağı (opsiyonel)  
Trip ihbar kontağı (opsiyonel)

**Seçime bağlı trip üniteleri:**

ETU15B: LI Koruma  
L: IR = 0,5 ... 1,0 x In  
I: li = 2... 8 x In

ETU25B: LSI Koruma

L: IR = 0,4 ... 1,0 x In  
S: Id = 1,25 ... 12 x In; td = 0 ... 400msn  
I: li = ≥ 20 In

Nominal işletme akım modülü sayesinde nominal akımı düşürme imkanı; açma nedenini sorma imkanı; elektronik açtırıcıyı üzerinden test imkan; faz kaybı duyarlılığı.

ETU27B: LSING Koruma (Nötr koruması için akım trafosu ayrıca sipariş edilmelidir)  
ETU25B ile aynı, ayrıca nötr akım koruması açıp kapatılabilir ve toprak kaçacağına karşı, akımların vektöryel toplamı elde edilerek koruma

ETU45B: LSIN(G) Koruma (Nötr koruması için akım trafosu ayrıca sipariş edilmelidir)  
ETU25B ile aynı, ayrıca açma sınırını ayarlama imkanı; motor çıkışları için termik hafıza; nötr koruma ayarlanabilir ve açıp kapatılabilir; modüler kaçak akım koruma modülü (opsiyonel); haberleşme bağlantısı için ölçme fonksiyonu plus ve harici CubicleBUS modülleri ilave etme imkanı (opsiyonel); LCD ekran (opsiyonel)



3WL Sabit Tip Şalter

Boy	Maksimum Nominal Akım In max (A)	Nominal Akım In (A)	kA Ics=Icu	4 kutuplu açık tip güç şalteri <sup>4)</sup> Sipariş No	Birim Fiyatı TL
-----	----------------------------------	---------------------	------------	---	-----------------

**Sabit montajlı tip 4 kutuplu şalterler (55 ve 66 kA, ETU15B Trip üniteli fiyat)**

I	630	630	55	3WL1106-2 -- 42	10.565,00
I	800	800	55	3WL1108-2 -- 42	11.073,00
I	1000	1000	55	3WL1110-2 -- 42	11.468,00
I	1250	1250	55	3WL1112-2 -- 42	13.383,00
I	1600	1600	55	3WL1116-2 -- 42	18.678,00
I	2000	2000	55	3WL1120-2 -- 42	21.134,00
I	630	630	66	3WL1106-3 -- 42	11.199,00
I	800	800	66	3WL1108-3 -- 42	11.615,00
I	1000	1000	66	3WL1110-3 -- 42	12.023,00
I	1250	1250	66	3WL1112-3 -- 42	14.055,00
I	1600	1600	66	3WL1116-3 -- 42	19.602,00
I	2000	2000	66	3WL1120-3 -- 42	22.704,00
II	2500	2500	66	3WL1225-2 -- 42	29.045,00
II	3200	3200	66	3WL1232-2 -- 42	34.277,00
II	4000	4000	66	3WL1240-2 -- 41	46.644,00

**Çekmeceli tip 4 kutuplu şalterler (55 ve 66 kA, ETU15B Trip üniteli fiyat)**

I	630	630	55	3WL1106-2 -- 46	12.659,00
I	800	800	55	3WL1108-2 -- 46	13.268,00
I	1000	1000	55	3WL1110-2 -- 46	13.731,00
I	1250	1250	55	3WL1112-2 -- 46	15.687,00
I	1600	1600	55	3WL1116-2 -- 46	22.412,00
I	2000	2000	55	3WL1120-2 -- 46	25.367,00
I	630	630	66	3WL1106-3 -- 46	13.307,00
I	800	800	66	3WL1108-3 -- 46	13.964,00
I	1000	1000	66	3WL1110-3 -- 46	14.439,00
I	1250	1250	66	3WL1112-3 -- 46	16.484,00
I	1600	1600	66	3WL1116-3 -- 46	23.523,00
I	2000	2000	66	3WL1120-3 -- 46	26.760,00
II	2500	2500	66	3WL1225-2 -- 46	35.271,00
II	3200	3200	66	3WL1232-2 -- 46	41.133,00
II	4000	4000	66	3WL1240-2 -- 47	56.049,00



3WL Çekmeceli Tip Şalter

**Diğer Elektronik aşırı akım açtırıcı üniteleri tipleri (ETU) için fiyat farkları**

**Toprak kaçacağı korumasız tip**

ETU	Sipariş No ilaveleri	İlave Fiyat
ETU15B : LI Koruma fonksiyonlu <sup>2)</sup>	BB	0,00
ETU25B : LSI Koruma fonksiyonlu	CB	272,00
ETU45B : LSIN Koruma fonksiyonlu	EB	888,00
ETU45B : LSIN Korumalı 4 satır LCD ekranlı	FB	1.458,00

**Toprak kaçacağı korumalı tip<sup>3)</sup>**

ETU27B : LSING Koruma fonksiyonlu	DG	1.644,00
ETU45B : LSING Koruma fonksiyonlu	EG	2.497,00
ETU45B : LSING Korumalı 4 satır LCD ekranlı	FG	3.121,00

Standart sipariş numarası ilavesi (montajlı sipariş numarası ilaveleri için lütfen 96. sayfaya bakınız.)

Ön kurma yaylı elle tahrik mekanik kapamalı 2N0 + 2NC yardımcı kontaklı

1 A A 2 0.00

**Dip Notlar :**

1) Nominal akım, nominal akım modülü tarafından belirlenmektedir. Standart olarak birlikte verilen modül maksimum nominal akıma tekabül etmektedir. Daha küçük nominal akım modülü kullanılmak istenirse sayfa 99'dan seçiniz.

2) Boy III güç şalterleri ETU15B elektronik açtırma ünitesi ile sipariş edilemez.

3) Kaçak akım korması için nötr iletkeni akım transformatörü ayrıca sipariş edilmelidir. (bakınız sayfa 99)

4) 630-3200 A arasındaki güç şalterleri standart olarak yatay bara bağlantılıdır, 4000 A boy II güç şalterleri standart olarak dikey bara bağlantılıdır.



Boy	Maksimum Nominal Akım In max (A)	Nominal Akım <sup>1)</sup> In (A)	kA Ics=Icu	4 kutuplu açık tip güç şalteri <sup>4)</sup> Sipariş No	Birim Fiyatı TL
-----	----------------------------------	-----------------------------------	------------	---	-----------------

**SENTRON WL 4 KUTUPLU AÇIK TİP OTOMATİK ŞALTERLER 6300 A'e KADAR**

**Sabit montajlı tip 4 kutuplu şalterler (80 ve 100 kA, ETU15B Trip üniteli fiyat)**

I	630	630	85	3WL1106-4 -- 42	----	11.381,00
I	800	800	85	3WL1108-4 -- 42	----	11.805,00
I	1000	1000	85	3WL1110-4 -- 42	----	12.503,00
I	1250	1250	85	3WL1112-4 -- 42	----	14.616,00
I	1600	1600	85	3WL1116-4 -- 42	----	20.769,00
I	2000	2000	85	3WL1120-4 -- 42	----	26.580,00
II	2500	2500	80	3WL1225-3 -- 42	----	30.041,00
II	3200	3200	80	3WL1232-3 -- 42	----	35.157,00
II	4000	4000	80	3WL1240-3 -- 41	----	47.016,00
II	800	800	100	3WL1208-4 -- 42	----	14.381,00
II	1000	1000	100	3WL1210-4 -- 42	----	14.886,00
II	1250	1250	100	3WL1212-4 -- 42	----	17.408,00
II	1600	1600	100	3WL1216-4 -- 42	----	24.248,00
II	2000	2000	100	3WL1220-4 -- 42	----	30.503,00
II	2500	2500	100	3WL1225-4 -- 42	----	37.772,00
II	3200	3200	100	3WL1232-4 -- 42	----	40.949,00
II	4000	4000	100	3WL1240-4 -- 41	----	50.975,00
III	4000	4000	100	3WL1340-4 -- 42	----	52.382,00
III	5000	5000	100	3WL1350-4 -- 42	----	81.466,00
III	6300	6300	100	3WL1363-4 -- 41	----	107.305,00



3WL Sabit Tip Şalter

**Çekmeceli tip 4 kutuplu şalterler (80 ve 100 kA çekmece dahil, ETU15B Trip üniteli fiyat)**

I	630	630	85	3WL1106-4 -- 46	----	15.038,00
I	800	800	85	3WL1108-4 -- 46	----	15.779,00
I	1000	1000	85	3WL1110-4 -- 46	----	16.463,00
I	1250	1250	85	3WL1112-4 -- 46	----	18.089,00
I	1600	1600	85	3WL1116-4 -- 46	----	24.801,00
I	2000	2000	85	3WL1120-4 -- 46	----	28.697,00
II	2500	2500	80	3WL1225-3 -- 46	----	37.073,00
II	3200	3200	80	3WL1232-3 -- 46	----	42.765,00
II	4000	4000	80	3WL1240-3 -- 47	----	56.420,00
II	800	800	100	3WL1208-4 -- 46	----	17.270,00
II	1000	1000	100	3WL1210-4 -- 46	----	17.861,00
II	1250	1250	100	3WL1212-4 -- 46	----	20.379,00
II	1600	1600	100	3WL1216-4 -- 46	----	29.139,00
II	2000	2000	100	3WL1220-4 -- 46	----	36.629,00
II	2500	2500	100	3WL1225-4 -- 46	----	45.860,00
II	3200	3200	100	3WL1232-4 -- 46	----	52.956,00
II	4000	4000	100	3WL1240-4 -- 47	----	61.164,00
III	4000	4000	100	3WL1340-4 -- 46	----	62.803,00
III	5000	5000	100	3WL1350-4 -- 46	----	97.460,00
III	6300	6300	100	3WL1363-4 -- 47	----	128.692,00



3WL Çekmeceli Tip Şalter

**Diğer Elektronik aşırı akım açtırıcı üniteleri tipleri (ETU) için fiyat farkları**

Toprak kaçışı korumasız tip	Sipariş No	İlave Fiyat
ETU15B : LI Koruma fonksiyonlu <sup>2)</sup>	BB	0,00
ETU25B : LSI Koruma fonksiyonlu	CB	272,00
ETU45B : LSIN Koruma fonksiyonlu	EB	888,00
ETU45B : LSIN Korumalı 4 satır LCD ekranlı	FB	1.458,00
Toprak kaçışı korumalı tip <sup>3)</sup>	Sipariş No	İlave Fiyat
ETU27B : LSING Koruma fonksiyonlu	DG	1.644,00
ETU45B : LSING Koruma fonksiyonlu	EG	2.497,00
ETU45B : LSING Korumalı 4 satır LCD ekranlı	FG	3.121,00

Standart sipariş numarası ilavesi (montajlı sipariş numarası ilaveleri için lütfen 96. sayfaya bakınız.)  
Ön kurma yaylı elle tahrik mekanik kapamalı 2N0 + 2NC yardımcı kontaklı

1 A A 2 0.00

(1) (2) (3) (4) Dipnotlar için lütfen sy. 92'e bakınız.

SENTRON WL AÇIK TİP OTOMATİK ŞALTERLER 6300 A'e KADAR

Sabit ve Çekmeceli Tip Sipariş No. İlaveleri



Motor Tahrik Mekanizması



Açırma Rölesi



Düşük Gerilim Bobini

Şalter kodunun ilk 12 basamağını Sayfa 92-95'den seçiniz		Sipariş No. İlavesi 3WL 1... - ..... □ □ □ □				Birim <sup>1)2)</sup> Fiyatı TL
Tahrik	Ön kurma yaylı elle tahrik Mekanik kapamalı		1			0,00
	Ön kurma yaylı elle tahrik (Mekanik ve elekt. kapama)	110V AC/110V DC	2			461,00
		230V AC/220V DC	3			461,00
	Motor tahrikli (Mekanik ve elekt. kapama)	208-240 V AC/220-250V DC	4			2626,00
	Motor - kapama bobini	110-127 V AC/110-125V DC	5			2626,00
		24V DC	6			2626,00
1. Yard. Röle	Açırma Rölesi "F"	yok		A		0
	Sürekli enerji altında tutulabilme özelliği sayesinde, şalter kapamaya karşı kilitlenebilir	24V DC		B		461,00
		30V DC		C		461,00
		48V DC		D		461,00
		60V DC		E		461,00
		110V AC/110V DC		F		461,00
		230V AC/220V DC		G		461,00
2. Yard. Röle	Açırma Rölesi "F" F2	yok		A		0
	sürekli enerji altında tutulabilme özelliği sayesinde, şalter kapamaya karşı kilitlenebilir	24V DC		B		461,00
		30V DC		C		461,00
		48V DC		D		461,00
		60V DC		E		461,00
		110V AC/110V DC		F		461,00
		230V AC/220V DC		G		461,00
	Düşük Gerilim Rölesi "r" F3 0 ya da 200 ms gecikmeye ayarlanabilir	24V DC		J		734,00
		30V DC		K		734,00
		48V DC		L		734,00
		60V DC		U		734,00
		110-127V AC/110-125V DC		M		734,00
208-240V AC/220-250V DC			N		734,00	
Gecikmeli Düşük Gerilim Rölesi "r" F4 0,2 sn-3.2 sn gecikmeye ayarlanabilir	380-415V AC		P		734,00	
	48V DC		Q		1.334,00	
	110-127V AC/110-125V DC		R		1.334,00	
	208-240V AC/220-250V DC		S		1.334,00	
380-415V AC		T		1.334,00		
Yard. Kontaklar	1. Yardımcı kontak bloğu	2NO + 2 NC		2		0
	2. Yardımcı kontak bloğu	4NO + 4 NC		4		534,00
		6NO + 2 NC		7		534,00
		5NO + 3 NC		8		534,00

1) İstenen aksesuarların fiyatları standart şalter fiyatına (S.92-95) ilave edilmelidir.

2) Çekmeceli şalterlerde kumanda fişi adedi kadar çekmeceli şalter için kumanda devresi prizi fiyatı (3WL9111-OAB08-OAA0) fiyata ilave edilmelidir. Gerekli kumanda devresi prizi adedi için bkzn. Sayfa 195.

Sipariş Ederken veya Sonradan İlave Edilebilen Aksesuarlar

Açıklamalar	Sipariş Numarası	Birim Fiyatı TL	
Motor Mekanizması	208-240V AC/220-250V DC	3WL9111-0AF04-OAA0**	1.909,00
(kumanda fişi, prizi ve kapama bobini hariç)	110-127V AC/110-125V DC	3WL9111-0AF03-OAA0**	1.909,00
Kapama veya Açırma Bobini	230V AC/220V DC	3WL9111-0AD06-OAA0*	461,00
	110V AC/110V DC	3WL9111-0AD05-OAA0*	461,00
Düşük Gerilim Bobini Ani/0,2sn gecikmeli tip	208-240V AC/220-250V DC	3WL9111-0AE05-OAA0**	734,00
	380-415V AC	3WL9111-0AE06-OAA0**	734,00
Düşük Gerilim Bobini 0,2sn-3.2sn gecikmeli tip	208-240V AC/220-250V DC	3WL9111-0AE13-OAA0**	1.334,00
	380-415V AC	3WL9111-0AE14-OAA0**	1.334,00
Elektrikli ON Butonu		3WL9111-0AJ02-OAA0***	211,00
İlave Yardımcı Kontakt (2NO+2NC)		3WL9111-0AG01-OAA0**	534,00
Sabit ve çekmeceli şalter için kumanda devresi priz (X5, X7, X8)		3WL9111-0AB01-OAA0	144,00
Sabit ve çekmeceli şalter için kumanda devresi fişi (X5, X7, X8)		3WL9111-0AB03-OAA0	119,00
Sabit tip şalterin kumanda devresi fişi için kodlama (X5, X7, X8)		3WL9111-0AB07-OAA0	144,00
Çekmeceli şalter için kumanda devresi ara soketi		3WL9111-0AB08-OAA0	179,00
Çekmeceli şalter için kumanda fişi ve ara soketi tek parça olarak		3WL9111-0AB18-OAA0	303,00
Kapamaya hazır kontak		3WL9111-0AH01-OAA0*	283,00
Trip ihbar kontak		3WL9111-0AH14-OAA0***	179,00
Yay kuruldu kondağı		3WL9111-0AH08-OAA0***	210,00
Açma kapama sayıcısı		3WL9111-0AH07-OAA0	543,00
Kapı oyma çerçevesi		3WL9111-0AP01-OAA0	376,00

\* X6 kumanda devresi fişi ve prizi şalterde standart olarak mevcuttur. F1 açırma bobini, Y1 kapama bobini ve S20 kapamaya hazır kontak için ilave kumanda devresi fişi ve prizi sipariş edilmesine gerek yoktur. (Bknz. şalter bağlantı şeması: sayfa 196).

\*\* Motor, F3 düşük gerilim bobini, F2 açırma bobini ve ilave yardımcı kontak için X5 kumanda devresi fişi ve prizi ayrıca sipariş edilmelidir.

\*\*\* S24 trip ihbar kondağı, S10 elektrikli on butonu ve S21 yay kuruldu kondağı için X7 kumanda devresi fişi ve prizi gerekmektedir.



3WL9111-0AB03-OAA0



3WL9111-0AB08-OAA0

## SENTRON WL AÇIK TİP OTOMATİK ŞALTERLER 6300 A'e KADAR



## Sabit ve Çekmeceli Tip Şalterler İçin Z Opsiyonları

Şalter sipariş tam kodu sonuna "-Z" eklendikten sonra ilgili kısa kodlar sıralanmalıdır.

Açıklamalar	Kısa Kod	"-Z" li sipariş kodları 1 2 3 4 5 6 7 8 9 10 11 12 13 14 15 16 3 W L . . . . . - . . . . . - . . . . . - Z ve ilave kısa kod(lar) □□□ + ... + ...	İlave Fiyat TL
5 Basamaklı açma kapama sayıcısı <sup>1)</sup>	C 0 1	□□□	543,00
Elektriki ON butonu <sup>2)</sup> Sadece kapama bobinli şalterle mümkündür	C 1 1	□□□	211,00
Kapamaya hazır kontak (S20) 1 NO kontak	C 2 2	□□□	283,00
Trip ihbar kontağı <sup>2)</sup> 1 enversör kontak	K 0 7	□□□	438,00
(BSS = Breaker Status Sensor) Şalter Veri Sensörü*	F 0 1	□□□	1.034,00
PROFIBUS Haberleşme bağlantısı + BSS modülü <sup>3)</sup> *	F 0 2	□□□	4.259,00
Ölçme fonksiyonlu Plus* (PROFIBUS Haberleşme bağlantısı hariç <sup>4)</sup> )	F 0 5	□□□	4.527,00
Kapı oyma çerçevesi	T 4 0	□□□	376,00
Karşılıklı mekanik kilitleme modülü (2 m bowden kablolu kilitleme modülü)			
Sabit tip şalter	S 5 5	□□□	1.117,00
Çekmece dahil çekmeceli şalter için	R 5 5	□□□	1.342,00
Şalter çekmecesi için	R 5 6	□□□	1.159,00
Çekmece hariç çekmeceli şalter için	R 5 7	□□□	184,00
Çekmeceli şalter için konum ihbar kontağı	R 1 5	□□□	401,00
Çekmeceli şalter için kızak perdesi (Shutter) asma kilit takılabilir	R 2 1	□□□	Boy I 727,00 Boy II 868,00 Boy III 1.400,00
EMV-Filtresi Doğru akım darbe gürültülerinin sönmülmesi için filtre (örn. frekans doğrultucuları içeren IT-Şebekelerinde oluşan gürültüler).	F 3 1	□□□	1.932,00
Yay kuruldu kontağı <sup>2)</sup> 1 NO kontak	C 2 0	□□□	210,00

<sup>1)</sup> Sadece motor tahrik mekanizmalı şalterlerde mümkündür.

<sup>2)</sup> "PROFIBUS-Haberleşmeli şalterlerde" yani Z-F02 opsiyonu ile mümkün değildir.

<sup>3)</sup> Şalter çekmecesi ve çekmeceli şalterin ayrı ayrı sipariş edilmesi durumunda Z-F02 opsiyonunun sadece çekmeceli şalterde bildirilmesi gerekir.

<sup>4)</sup> Ölçme fonksiyonu PLUS'ın bağlantısı için harici gerilim transformatörlerine ihtiyaç vardır.

\* ETU45B özellikli açık tip şalterlerde kullanılabilir.



Açıklamalar	Sipariş Numarası	Birim Fiyatı TL
-------------	------------------	-----------------

**SENTRON WL AÇIK TİP OTOMATİK ŞALTERLER 6300 A'e KADAR**

Sipariş Ederken veya Sonradan İlave Edilebilen Aksesuarlar \*

**3 Kutuplu 3WL açık tip şalter için çekmece ve çekmeceli şalter dönüştürme seti**

Çekmece 1000 A	Boy I	3WL9211-1AC00-0AA1	2.775,00
Çekmece 1600 A	Boy I	3WL9211-2AC00-0AA1	3.423,00
Çekmece 2000 A <sup>1)</sup>	Boy I	3WL9211-3AC00-0AA1	3.710,00
Çekmece 2000 A	Boy II	3WL9212-3AC00-0AA1	3.990,00
Çekmece 2500 A	Boy II	3WL9212-4AC00-0AA1	5.079,00
Çekmece 3200 A	Boy II	3WL9212-5AC00-0AA1	7.908,00
Çekmece 4000 A	Boy II	3WL9212-6AD00-0AA1	9.044,00
Çekmece 4000 A	Boy III	3WL9213-6AC00-0AA1	9.871,00
Çekmece 5000 A	Boy III	3WL9213-7AC00-0AA1	12.818,00
Çekmece 6300 A	Boy III	3WL9213-8AD00-0AA1	16.096,00
Çekmeceli şalter'e dönüştürme seti	Boy I	3WL9111-0BC11-0AA0	1.008,00
Çekmeceli şalter'e dönüştürme seti	Boy II	3WL9111-0BC12-0AA0	1.334,00
Çekmeceli şalter'e dönüştürme seti	Boy III	3WL9111-0BC13-0AA0	2.001,00

<sup>1)</sup> Boy I ve 85kA kesme kapasiteli, 630-2000A nominal akıma sahip şalterlerde ve Boy I 2000A nominal akıma sahip şalterlerde kullanılır.  
\* Kumanda devresi soketi adedi kadar 3WL9111-0AB08-0AA0 veya 3WL9111-0AB18-0AA0 ayrıca sipariş edilmelidir.

**3WL çekmeceli şalter için konum ihbar kontağı**

1. Blok (3 mikro şalter)	3WL9111-0AH11-0AA0	401,00
2. Blok (6 mikro şalter)	3WL9111-0AH12-0AA0	693,00

**3WL çekmeceli şalter için kızak perdesi (Shutter), asma kilit takılabilir.**

**3 kutuplu şalter için**

Boy I	3 WL9111-0AP04-0AA0	727,00
Boy II	3 WL9111-0AP06-0AA0	868,00
Boy III	3 WL9111-0AP07-0AA0	1.400,00

**Önden Bara Bağlantı Parçası (sabit tip şalter için)**

**DIN 43673'e göre (çift delikli üst kısım)**

Boy I, 1000 A'e kadar	(1 Adet)	3WL9111-0AL07-0AA0	145,00
Boy I, 1250 A ile 1600 A arası	(1 Adet)	3WL9111-0AL08-0AA0	145,00
Boy II, 2000 A'e kadar	(1 Adet)	3WL9111-0AL11-0AA0	184,00
Boy II, 2500 A'e kadar	(1 Adet)	3WL9111-0AL12-0AA0	201,00
Boy II, 3200 A'e kadar	(1 Adet)	3WL9111-0AL13-0AA0	268,00
Boy III, 4000 A'e kadar	(1 Adet)	3WL9111-0AL14-0AA0	543,00

**DIN 43673'e göre (çift delikli alt kısım)**

Boy I, 1000 A'e kadar	(1 Adet)	3WL9111-0AL57-0AA0	145,00
Boy I, 1250 A ile 1600 A arası	(1 Adet)	3WL9111-0AL58-0AA0	145,00
Boy II, 2000 A'e kadar	(1 Adet)	3WL9111-0AL61-0AA0	184,00
Boy II, 2500 A'e kadar	(1 Adet)	3WL9111-0AL62-0AA0	201,00
Boy II, 3200 A'e kadar	(1 Adet)	3WL9111-0AL63-0AA0	268,00
Boy III, 4000 A'e kadar	(1 Adet)	3WL9111-0AL64-0AA0	543,00

**Önden Bara Bağlantı Parçası (çekmeceli tip şalter için)**

**DIN 43673'e göre (çift delikli alt veya üst kısım)**

Boy I, 1000 A'e kadar	(1 Adet)	3WL9111-0AN07-0AA0	145,00
Boy I, 1250 A ile 1600 A arası	(1 Adet)	3WL9111-0AN08-0AA0	145,00
Boy II, 2000 A'e kadar	(1 Adet)	3WL9111-0AN11-0AA0	184,00
Boy II, 2500 A'e kadar	(1 Adet)	3WL9111-0AN12-0AA0	201,00
Boy II, 3200 A'e kadar	(1 Adet)	3WL9111-0AN13-0AA0	268,00
Boy III, 4000 A'e kadar	(1 Adet)	3WL9111-0AN14-0AA0	543,00

**Önden Bara Bağlantı Parçası İçin Destek Parçası (çekmeceli tip şalter için)**

**3 kutuplu şalter için**

Boy I	(1 takım = 3 Adet)	3WL9111-0AN41-0AA0	376,00
Boy II	(1 takım = 3 Adet)	3WL9111-0AN42-0AA0	519,00
Boy III	(1 takım = 3 Adet)	3WL9111-0AN43-0AA0	667,00

**Düşey Bara Bağlantı Parçası**

Boy I	(1 Adet)	3WL9111-0AM01-0AA0	101,00
Boy II	(1 Adet)	3WL9111-0AM02-0AA0	226,00
Boy III	(1 Adet)	3WL9111-0AM03-0AA0	501,00

1) Boy I düşey bara bağlantısından kısa devre kesme kapasitesi 55 ve 66kA olan 1000A'e kadar olan şalterler için 1 adet 3WL9111-0AM01-0AA0, 2000A'e kadar şalterlerde veya kısa devre kesme kapasitesi 85kA olan şalterlerde 2 adet düşey bara bağlantı elemanı 3WL9111-0AM01-0AA0 gereklidir.

2) Boy II Düşey bara bağlantısından 2500 A'e kadar 1 adet, 2500 ile 3200 A arasında 2 adet 3WL9111-0AM02-0AA0 gereklidir.

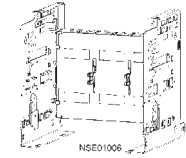

3WL9111-0APO.-0AA0

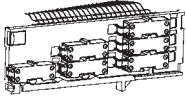

3WL9111-0AH12-0AA0

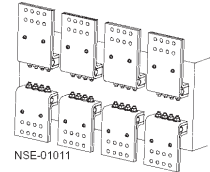

3WL9111-0AL.-0AA0

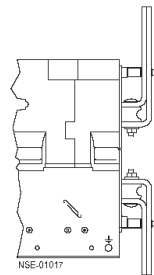

3WL9111-0AN41-0AA0

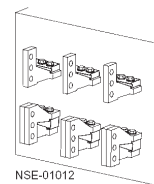

Düşey Bara Bağlantı Parçaları



Açıklamalar	Sipariş Numarası	Birim Fiyatı TL
-------------	------------------	-----------------

**SETRON WL AÇIK TİP OTOMATİK ŞALTERLER 6300 A'e KADAR**

**Sipariş Ederken veya Sonradan İlave Edilebilen Aksesuarlar**

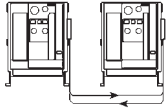

3WL9111-0BB21-0AA0



3WL9111-0AT45-0AA0

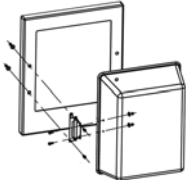

3WL9111-0AP02-0AA0

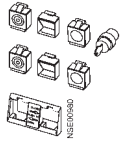

3WL9111-0BA21-0AA0

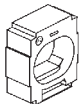

3WL9111-0AA2.-0AA0

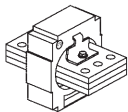

3WL9111-0AA3.-0AA0



3WL9 111-0AA64-0AA0

**Mekanik Kilitleme Modülleri (Her şalter için bir adet gereklidir.)**

Mekanik kilitleme modülü (sabit tip şalter için)	3 WL9111-0BB21-0AA0 <sup>1) 2)</sup>	1.193,00
Mekanik kilitleme modülü (çekmeceli tip şalter için)	3 WL9111-0BB24-0AA0 <sup>1) 2)</sup>	1.342,00
Mekanik kilitleme için ilave bowden kablosu (2 metre)	3 WL9111-0BB45-0AA0 <sup>2)</sup>	219,00
Boy III çekmeceli şalter için adaptör parçası	3 WL9111-0BB30-0AA0	145,00

<sup>1)</sup> 2m bowden kablosu dahil

<sup>2)</sup> 3 şalteri birbirine kilitlemek için her şalter için birer adet ilave bowden kablosu ayrıca sipariş edilmelidir.

**3WL elektronik trip üniteleri için mühürlenebilir kapak**

ETU15B, ETU25B. ETU27B ve ETU 45 için	3WL9111-0AT45-0AA0	85,00
---------------------------------------	--------------------	-------

**3WL koruma kapağı (IP55)**

Kapı oyma çerçevesi ile birlikte kullanılmaz, kapak çıkarılabilir ve her iki yandan açılabilir	3WL9111-0AP02-0AA0	902,00
--	--------------------	--------

**Mekanik ON/OFF Butonunu Asma Kilit ile Kilitleme Tertibatı**

Asma kilit takmak için 2 adet şeffaf kapak <sup>(1)</sup> , tornavida ile tahrik için 6.35 mm delikli 2 adet kapak	Emniyet kilitsiz	3WL9111-0BA21-0AA0	401,00
3SB emniyet kilidi için 2 adet taşıyıcı	CES marka kilitli	3WL9111-0BA22-0AA0	618,00
	IKON marka kilitli	3WL9111-0BA24-0AA0	685,00

<sup>1)</sup> Asma kilit müşteri tarafından temin edilmelidir.

**Kaçak akım korumalı şalter veya nötr iletkeni koruması için akım transformatörü**

Boy I	3WL9111-0AA21-0AA0	852,00
Boy II	3WL9111-0AA22-0AA0	1.077,00
Boy III	3WL9111-0AA23-0AA0	1.282,00

**Kaçak akım korumalı şalter veya nötr iletkeni koruması için akım transformatörü (Bakır Bara Bağlantı Parçasına Sahip)**

Boy I	3WL9111-0AA31-0AA0	1.018,00
Boy II	3WL9111-0AA32-0AA0	1.293,00
Boy III	3WL9111-0AA33-0AA0	1.542,00

**Nominal işletme akım modülü\***

**Nominal işletme akım modülü sayesinde nominal akımı düşürme imkanı**

	Nominal akım In (A)		
	Nominal Akım (A)	Fiyat (TL)	
Boy I ve II için	250	3 WL9111-0AA51-0AA0	560,00
	315	3 WL9111-0AA52-0AA0	560,00
	400	3 WL9111-0AA53-0AA0	560,00
	500	3 WL9111-0AA54-0AA0	560,00
	630	3 WL9111-0AA55-0AA0	560,00
	800	3 WL9111-0AA56-0AA0	560,00
Boy I, II ve III için	1000	3 WL9111-0AA57-0AA0	560,00
	1250	3 WL9111-0AA58-0AA0	560,00
	1600	3 WL9111-0AA61-0AA0	560,00
Boy II ve III için	2000	3 WL9111-0AA62-0AA0	560,00
	2500	3 WL9111-0AA63-0AA0	560,00
	3200	3 WL9111-0AA64-0AA0	560,00
	4000	3 WL9111-0AA65-0AA0	560,00
Boy III için	5000	3 WL9111-0AA66-0AA0	560,00
	6300	3 WL9111-0AA67-0AA0	560,00

\* ETU 25 ve üzeri şalterlerde kullanılabilir. Şalter seçimi için sayfa 94-97'ye bakınız.  
3 WL Güç şalterleriyle birlikte verilen modül maksimum nominal akıma tekabül etmektedir.



Malzeme Cinsi	Sipariş No.	Birim Fiyatı TL	Min. Sipariş Adedi
---------------	-------------	-----------------	--------------------

### SENTRON WL AÇIK TİP ŞALTER HABERLEŞME SEÇENEKLERİ

#### CubicleBUS Modülleri<sup>1)</sup>

Döner kodlama anahtarlı dijital çıkış modülü, röle çıkışlı  
Dijital çıkış modülü, ayarlabilen, röle çıkışlı  
Dijital giriş modülü  
Analog çıkış modülü  
ZSI (Zone Selective Interlocking) Selektif koruma modülü

3WL9111-0AT26-0AA0	1.097,00	
3WL9111-0AT20-0AA0	1.301,00	
3WL9111-0AT27-0AA0	1.119,00	
3WL9111-0AT23-0AA0	1.119,00	
3WL9111-0AT21-0AA0	767,00	



3WL9 111-0AT23-0AA0



3WL911-0AT33-0AA0

#### Parametreleme Kumanda ve İzleme Cihazları

##### Güç şalteri veri adaptörü (BDA Plus)

Local interface vasıtasıyla, SENTRON güç şaltelerinin kalibrasyonu, işletilmesi, izlenmesi ve teşhis edilmesi; Breaker Data Adaptörü ve SENTRON güç şalterine bağlantı kablosu teslimat çerçevesindedir. Programlama cihazı (örneğin; dizüstü bilgisayar) Internet Explorer üzerinden JAVA2 VM 1.4.0-01 uygulamasıyla çalıştırılabilir. Ethernet/Intranet/Internet bağlantısı için ek Ethernet arabirimine sahiptir.

3WL9111-0AT33-0AA0	6.174,00	1
--------------------	----------	---

##### BDA Plus 3WL Şalter Bağlantı Kablosu

BDA Plus'u devre kesici SENTRON WL şalterinin x8 konnektörüne bağlayan bağlantı kablosudur. COM 15 veya harici CubicleBus modülleri kullanılmadığında gereklidir, uzunluğu 2 m'dir.

3WL9111-0BC21-0AA0	118,00	1
--------------------	--------	---

#### Haberleşme Aksesuarı

##### CubicleBUS Modülleri için kullanıma hazır bağlantı kabloları

COM 15'li SENTRON WL bağlantısı için 0,2 m  
COM 15'li SENTRON WL bağlantısı için 1 m  
COM 15'li SENTRON WL bağlantısı için 2 m  
COM 15'siz SENTRON WL bağlantısı için 2 m

3WL9111-0BC04-0AA0	37,00	1
3WL9111-0BC02-0AA0	40,00	1
3WL9111-0BC03-0AA0	47,00	1
3WL9111-0BC05-0AA0	51,00	1



3WL9 111-0AT15-0AA0

Haberleşme çözümleri için SENTRON EI Kitabını [teknikdestek.tr@siemens.com](http://teknikdestek.tr@siemens.com) adresinden talep edebilirsiniz.

#### Gerilim Transformatörü

3-kutuplu 380-690 V / 100 V, CLASS 0.5  
Plus ölçme fonksiyonlu  
SENTRON WL için

3WL9111-0BB68-0AA0	1.293,00	1
--------------------	----------	---



3WL9 111-0AT16-0AA0

#### Donanım Eklennesi ve Yedek Parçalar

##### Profibus ekleme kiti

Profibus iletişim yenileme kiti; COM 15, BSS ve ETU45B ve ETU76B açma birimleri ile birlikte SENTRON güç şalteri kablolarını içerir.

3WL9111-0AT12-0AA0	4.259,00	1
--------------------	----------	---

COM 15 Profibus Modülü

Şalter Durum Sensörü (BSS)

Gerilim Transformatörsüz Plus Ölçme Fonksiyonu<sup>2</sup>

3WL9111-0AT15-0AA0	2.949,00	1
3WL9111-0AT16-0AA0	1.311,00	1
3WL9111-0AT04-0AA0	4.527,00	1

CubicleBUS modülleri ve ölçme fonksiyonları gibi tüm haberleşme bileşenleri, ETU45B, ETU55B ve ETU76B açtırma üniteleri ile kullanılır.

- Her CubicleBUS modülü, bu modülleri birbirine bağlayan 0,2 m'lik kabloyla birlikte teslim edilmektedir. Güç şalterine bağlantı için daha uzun bir kablo gereklidir.
- \* Gerilim transformatörü ayrıca sipariş edilmelidir.



## SENTRON KORUMA, ANAHTARLAMA ve ÖLÇÜM CİHAZLARI



SENTRON ATC 5300

## SENTRON ATC 5300 Otomatik Şebeke Jeneratör Kumanda Cihazı

SENTRON ATC 5300 cihazı iki adet motorlu şalterle birlikte otomatik şebeke jeneratör transfer sistemini meydana getirir. Bu cihaz sayesinde alçak gerilim enerji dağıtımınızda iki besleme kaynağı arasında otomatik veya manuel transfer yapılabilmektedir.

- Kullanım kolaylığı sunan LED gösterge sayesinde ölçüm değerlerinin hassas bir şekilde ayarlanması ve gösterilmesi
- Şebeke - Şebeke, Şebeke - Jeneratör veya Jeneratör - Jeneratör gibi enerji kaynakları arasında seçim yapılabildiğinden çok yönlü kullanım imkanı
- SENTRON ATC SOFTWARE (programı) sayesinde kolayca programlanabilir (Opsiyonel) **(Cihaz programlanması cihazın üzerinden yapılabilmektedir. Software gerektirmemektedir.)**
- MODBUS RTU üzerinden enerji yönetim sistemlerine bağlanabilme imkanı
- Ayarlanabilir zaman aralıklarında jeneratörü test edebilme imkanı

Aşağıdaki SENTRON ürünleriyle uyumludur:

1. SENTRON 3 VL kompakt güç şalterleri
2. SENTRON 3 VT kompakt güç şalterleri
3. SENTRON 3VA kompakt güç şalterleri
4. SENTRON 3 WL açık tip güç şalterleri
5. SENTRON 3 WT açık tip güç şalterleri

Malzeme Cinsi	Sipariş No.	Birim Fiyatı TL	Min. Sipariş Adedi
SENTRON ATC 5300	3KC9000-8TL30	6.018,00	1

- Kompakt pano tipi 144x144x96 mm
- Vidalı klemens bağlantı
- AC/DC gerilim beslemesi
- AC 220...240V, 45...60Hz
- DC 9...70V
- Nominal gerilim ayar aralığı : AC100...690V



SENTRON SOFTWARE ATC

## SENTRON SOFTWARE ATC

Parametrelendirme ve uzaktan kumanda için bilgisayar programı. Bilgisayar veya kumanda cihazına bağlantı için kablo dahil. Kablo uzunluğu 1,8 m.

- Software ve el kitabı dahil CD
- Hard-ve Software gereksinimleri:
  - Pentium, 64 MB Ram
  - COM - bağlantı ara birimi (RS232 seriell)
  - CD sürücüsü
  - Windows 95/98/2000/XP/Vista/Windows 7

Malzeme Cinsi	Sipariş No.	Birim Fiyatı TL	Min. Sipariş Adedi
SENTRON SOFTWARE ATC*	3KC9000-8TL70	2.007,00	1

Parametrelendirme için ayrıca ücretsiz sunulan powerconfig yazılımı kullanılabilir.

Link: <http://support.automation.siemens.com/WW/view/en/63452759>

## SENTRON KORUMA, ANAHTARLAMA ve ÖLÇÜM CİHAZLARI



3KC9000-8EL10

## SENTRON ATC 3100 Otomatik Şebeke Jeneratör Kumanda Cihazı

- Mikroişlemci kontrollü otomatik transfer cihazı
- Üç faz + nötr gerilimi için 2 adet ölçüm girişi
- Ayarlanabilir düşük gerilim aralığı, transfer ve dönüş gecikmesi zamanı
- 10 - LED durum göstergesi
- 4 - tuş membran tuş takımı
- Motorlu güç şalterleri veya kontaktör kumandası için uygundur
- Jeneratör strat ve stop'u için çıkış sinyali
- Kompakt pano tipi 171,2 x 131,2 x 99
- Vidalı klemens bağlantı
- AC/DC gerilim beslenmesi
- 230 / 400 VAC; 50/60 Hz güç beslenmesi
- 24VDC yardımcı gerilim kaynağı sadece ATC3100 cihazı jeneratör modunda çalışırken gereklidir.
- Aşırı gerilim, düşük gerilim ve faz kaybı koruması
- Yangın alarm sinyal izlemesi

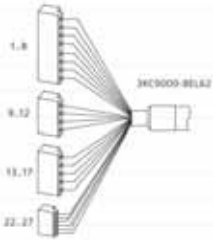

3KC9000-8EL62

Malzeme Cinsi	Sipariş No.	Birim Fiyatı TL	Min. Sipariş Adedi
ATC3100 kumanda cihazı	3KC9000-8EL10	3.078,00	1
ATC3100 cihazı kompakt/açık tip güç şalterine bağlantı kablosu ve soketi (opsiyonel)	3KC9000-8EL62	519,00	1

## SENTRON ATC5300 ve ATC3100 Şebeke Jeneratör Otomatik Kumanda Cihazının Siemens şalterlerle kullanılması için gerekli malzemeler

Şalter Tipi	Gerekli Aksesuarlar
3VL	Yardımcı kontak (kilitleme için) "1 NC" Yardımcı kontak (şalter konumu) "1 NO" Alarm Kontak (trip bilgisi) "1 NO" Motor mekanizması
3VA	Yardımcı kontak (kilitleme için) "1 ENV" Yardımcı kontak (şalter konumu) "1 ENV" Alarm Kontak (trip bilgisi) "1 ENV" Motor mekanizması
3VT	Yardımcı kontak (kilitleme için) – 3VT1 , 3VT2 ve 3VT3 - "1 NC" 3VT4 VE 3VT5 - "2 NC" Yardımcı kontak (şalter konumu) "1 NO" Alarm Kontak (trip bilgisi) "1 NO" Motor mekanizması
3WT8	Yardımcı kontak (kilitleme için) "1 NC" Yardımcı kontak (şalter konumu) "1 NO" Alarm Kontak (trip bilgisi) "1 NO" Açtırma bobini F1 Kapama bobini Y1 Motor mekanizması

## 3WT Şalterlerinin Şebeke Jeneratör Otomatik Transfer Panosuyla Kullanımı için Gerekli Malzemeler

Sayfa 103'deki motorlu 3WT Şalter kodlarını motor, açtırma bobini kapamaya hazır kontak ve trip ihbar kontağı içerdiğiden ayrıca bir aksesuar sipariş edilmemesi gerekir.

## 3WL Şalterlerinin Şebeke Jeneratör Otomatik Transfer Panosuyla Kullanımı için Gerekli Malzemeler

Motor mekanizması 220-240VAC/220-250VDC	3WL9111-0AF04-0AA0	1.909,00	1 Adet
Açtırma Bobini 220-240VAC/220-250VDC	3WL9111-0AD06-0AA0	461,00	1 Adet
Kapama Bobini 220-240VAC/220-250VDC	3WL9111-0AD06-0AA0	461,00	1 Adet
Kapamaya Hazır Kontak	3WL9111-0AH01-0AA0	283,00	1 Adet
Trip İhbar Kontak	3WL9111-0AH14-0AA0	179,00	1 Adet
Kumanda Prizi (X5 ve X7 için)	3WL9111-0AB01-0AA0	288,00	2 Adet
Kumanda Fişi (X5 ve X7 için)	3WL9111-0AB03-0AA0	238,00	2 Adet
Kumanda Devresi Fişi için kodlama (sabit tip şalter için)	3WL9111-0AB07-0AA0	288,00	2 Adet

**Not: Seçilmiş olan her bir şaltere ilave edilecek toplam fiyat: 4.107,00**

## SENTRON 3WT SERİSİ AÇIK TİP OTOMATİK ŞALTERLER 4000 A'e KADAR



ETU 35WT

Nominal işletme kısa devre açma kapasitesi  $I_{cs}=I_{cu}$   
 Nominal işletme gerilimi AC 500 V  
 Nominal işletme akımı 400 - 4000 A  
 Sabit tipte 3 kutuplu  
 2 Boy ile AC 500 V'da 66kA kısa devre açma kapasitesine kadar  
 50 C'ye kadar nominal akım ile yüklenebilme imkanı  
 LCD göstergeli trip ünitesi ve LSI koruma standart  
 Trip ihbar kontağı standart  
 Kapamaya hazır göstergesi ve kontağı standart  
 2NO + 2NC kontak standart  
 Kapı oyma çerçevesi standart

**ETU35WT Elektronik Trip Ünitesi:**

LSI koruma  
 L: IR = 0,4 ... 1,0 x In  
 S: Id = 1,25 ... 12 x In; td = 0 ... 400 msn  
 I: li =  $\geq 20I_n$ , maks. 50kA  
 Termik hafıza on/off yapılabilir  
 Faz kaybı duyarlılığı tsd = 20 msn (M) ayarlanabilir  
 Akım değerini gösteren arkadan ışıklı LCD göstergesi  
 Açma nedenini sorgulama ve kendi kendini test imkanı

Boy	Nominal Akım In (A)	kA Ics=Icu	Sabit tip 3 kutuplu açık tip güç şalteri <sup>1)</sup> Sipariş No	Birim Fiyatı TL
<b>Sabit montajlı tip 3 kutuplu şalterler (55 ve 66 kA)</b>				
I	800	55	3WT8080-5AA00-0AA2	6.304,00
I	1000	55	3WT8100-5AA00-0AA2	6.584,00
I	1250	55	3WT8120-5AA00-0AA2	7.942,00
I	1600	66	3WT8161-5AA00-0AA2	12.081,00
II	2000	66	3WT8202-5AA00-0AA2	14.763,00
II	2500	66	3WT8252-5AA00-0AA2	18.640,00
II	3200	66	3WT8322-5AA00-0AA2	22.275,00
II	4000	66	3WT8402-5AA02-0AA2	30.868,00
<b>Sabit montajlı tip 3 kutuplu motorlu şalterler (55 ve 66 kA)</b>				
I	800	55	3WT8080-5UA70-0AA2 <sup>1)</sup>	7.843,00
I	1000	55	3WT8100-5UA70-0AA2 <sup>1)</sup>	8.122,00
I	1250	55	3WT8120-5UA70-0AA2 <sup>1)</sup>	9.480,00
I	1600	66	3WT8161-5UA70-0AA2 <sup>1)</sup>	13.619,00
II	2000	66	3WT8202-5UA70-0AA2 <sup>1)</sup>	16.302,00
II	2500	66	3WT8252-5UA70-0AA2 <sup>1)</sup>	20.179,00
II	3200	66	3WT8322-5UA70-0AA2 <sup>1)</sup>	23.813,00
II	4000	66	3WT8402-5UA72-0AA2 <sup>1)</sup>	32.406,00
<b>Çekmeceli tip 3 kutuplu şalterler (55 ve 66 kA)</b>				
I	800	55	3WT8080-5AA04-5AB2 <sup>2)</sup>	7.860,00
I	1000	55	3WT8100-5AA04-5AB2 <sup>2)</sup>	8.186,00
I	1250	55	3WT8120-5AA04-5AB2 <sup>2)</sup>	9.571,00
I	1600	66	3WT8161-5AA04-5AB2 <sup>2)</sup>	14.805,00
II	2000	66	3WT8202-5AA04-5AB2 <sup>2)</sup>	18.031,00
II	2500	66	3WT8252-5AA04-5AB2 <sup>2)</sup>	22.968,00
II	3200	66	3WT8322-5AA04-5AB2 <sup>2)</sup>	27.038,00
II	3800	66	3WT8402-5AA06-5AB2 <sup>2)</sup>	37.402,00
<b>Çekmeceli tip 3 kutuplu motorlu şalterler (55 ve 66 kA)</b>				
I	800	55	3WT8080-5UA74-5AB2 <sup>1)2)</sup>	9.398,00
I	1000	55	3WT8100-5UA74-5AB2 <sup>1)2)</sup>	9.725,00
I	1250	55	3WT8120-5UA74-5AB2 <sup>1)2)</sup>	11.110,00
I	1600	66	3WT8161-5UA74-5AB2 <sup>1)2)</sup>	16.343,00
II	2000	66	3WT8202-5UA74-5AB2 <sup>1)2)</sup>	19.569,00
II	2500	66	3WT8252-5UA74-5AB2 <sup>1)2)</sup>	24.505,00
II	3200	66	3WT8322-5UA74-5AB2 <sup>1)2)</sup>	28.577,00
II	3800	66	3WT8402-5UA76-5AB2 <sup>1)2)</sup>	38.940,00

1) Motor mekanizması açtırma bobini, kapama bobini ve ilave yardımcı kontak 2 enversör fiyata dahildir.

2) Çekmeceli şalterde shutter fiyata dahildir.

**Bağlantı tipleri:**

- 800 - 3200 A arası 3WT8 sabit tip güç şalterleri standart olarak yatay bara bağlantılıdır. 4000 A sabit tip güç şalteri standart olarak düşey bara bağlantılıdır.
- 800 - 3200 A arası 3WT8 çekmeceli tip güç şalterleri standart olarak yatay bara bağlantılıdır. 3800 A çekmeceli tip güç şalteri standart olarak düşey bara bağlantılıdır.
- 3WT8 güç şalteri bağlantı şeması için sayfa 197'e bakınız.

## SENTRON 3WT SERİSİ AÇIK TİP OTOMATİK ŞALTERLER 4000 A'e KADAR



Boy	Nominal Akım In (A)	3 kutuplu açık tip güç şalteri Çekmecesi 2) Sipariş No	Birim Fiyatı TL
-----	---------------------	--	-----------------

**3WT8 Şalter için Çekmece (Çekmeceli şaltere dönüştürme seti ayrıca sipariş edilmelidir.)**  
3 kutuplu

I	400 ... 1250	3WT9883-2AC10**	1.780,00
I	1600	3WT9883-4AC10**	1.924,00
II	2000 ... 2500	3WT9883-6AC10**	1.981,00
II	3200	3WT9883-7AC10**	2.238,00
II	3800	3WT9883-8BC20**	3.553,00

\*\* 2 adet kumanda devresi bağlantı soketi fiyata dahildir.

**3WT8 sabit tip güç şalterini çekmeceli tip güç şalterine dönüştürme seti.**  
3 kutuplu

I	Sabit tip şalteri çekmeceli şaltere dönüştürmek için	3WT9888-0GA00	1.056,00
II	Sabit tip şalteri çekmeceli şaltere dönüştürmek için	3WT9888-0KA00	1.140,00

**Sonradan ilave edilebilen ve yedek parça olarak sipariş edilebilen aksesuarlar**

Açıklamalar	Sipariş No.	Birim Fiyatı TL	
Kapama Bobini veya 2. Actırıcı Bobin	220-240V AC/220-250V DC	3WT9851-1JK00	304,00
Düşük Gerilim Bobini	220-240V AC/220-250V DC	3WT9853-1JK00	484,00
Ani/0,2sn gecikmeli tip	380-415V AC	3WT9853-1JM00	484,00
Düşük Gerilim Bobini	220-240V AC	3WT9854-1JK00	795,00
0,2sn-3.2sn gecikmeli tip	380-415V AC	3WT9854-1JM00	795,00
Motor mekanizması	220-240V AC/220-250V DC	3WT9832-1JK00	1.327,00
İlave yardımcı kontak	2 enversör	3WT9816-1CE00	304,00
Kumanda Devresi Soketi (Sabit Tip)		3WT9825-1JC00	76,00
Kumanda Devresi Soketi (Çekmeceli Tip)		3WT9827-1JA00	76,00
Mekanik Kilitleme Modülü	Sabit tip şalter için	3WT9866-3JA00*	1.192,00
Mekanik Kilitleme Modülü	çekmeceli tip şalter için	3WT9866-4JA00*	1.192,00
İlave Bowden Kablosu 2m.		3WT9866-8JA00**	285,00
İlave Bowden Kablosu 3m.		3WT9866-8JA01**	372,00

\* Herbir şalter için bir adet sipariş edilmelidir, 2m. bowden kablosu dahildir.

\*\* Üç şalteri birbiriyle mekanik olarak kilitlemek için, her şalter için ilave birer adet bowden kablosu ayrıca sipariş edilmelidir.

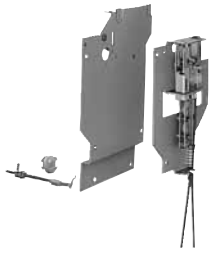

3WT9866-3JA00



3WT9851-1JK00

## 3KD YÜK KESİCİLERİ

YENİ

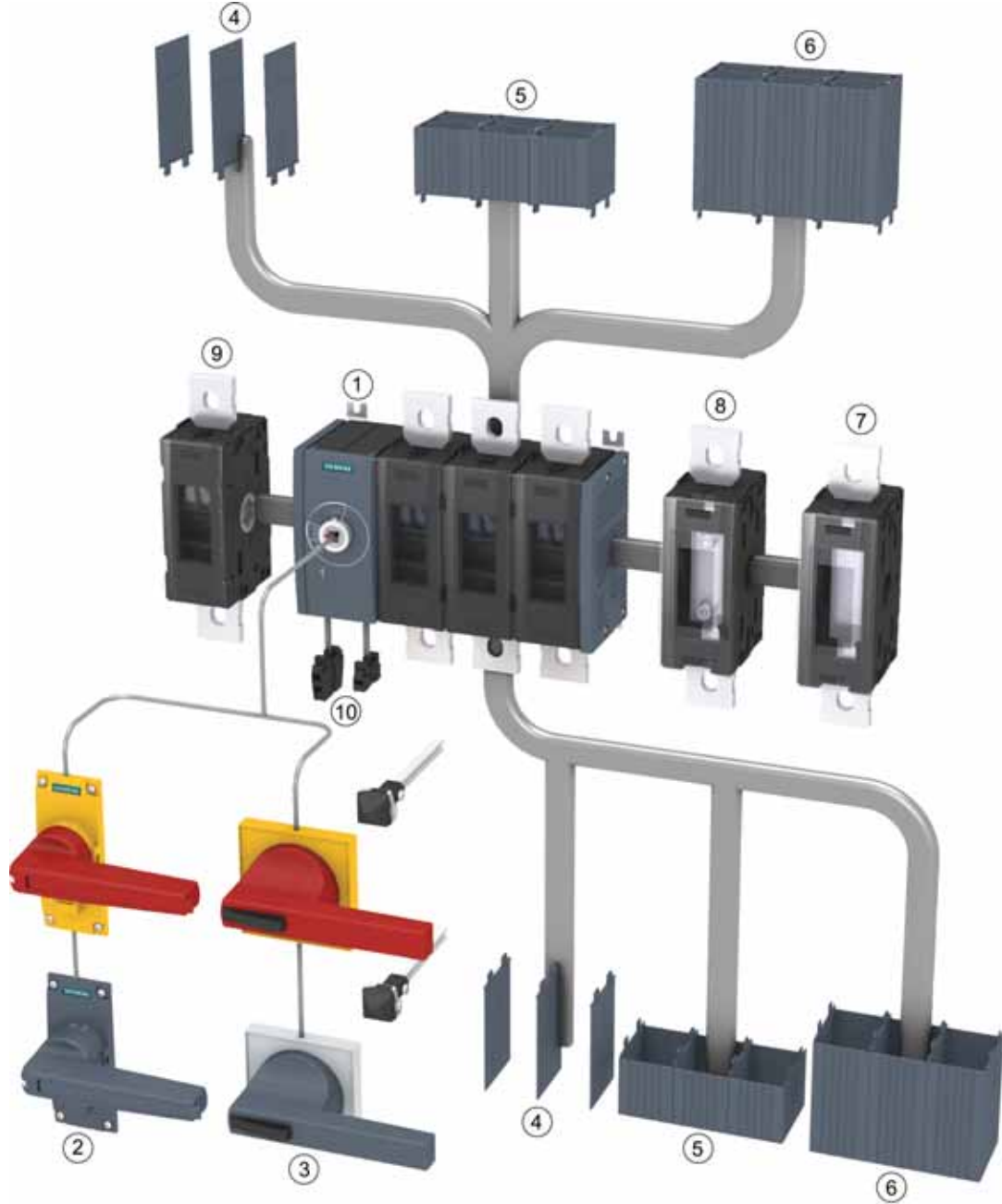
3KD YÜK KESİCİ BOY 3'ten BOY 5'e KADAR  
Ana Bileşenleri ve Aksesuarları

- ① 3KD yük kesici
- ② Doğrudan tahrik kolu
- ③ Kapıdan tahrik mekanizması
- ④ Faz ayırıcı plaka
- ⑤ Klemens kapağı kısa tip

- ⑥ Klemens kapağı uzun tip
- ⑦ N / PE klemensi (sabit köprülü)
- ⑧ Nötr klemensi (ayrılabilir geçiş klemensli)
- ⑨ 4. kontak elemanı
- ⑩ Yardımcı kontak elemanı

Malzeme Cinsi	Boy	Anma Akımı (A)	Sipariş No.		Birim Fiyatı TL	Min. Sipariş Adedi
			Soldan Tahrikli	Ortadan Tahrikli		

3KD TİPİ SİGORTASIZ YÜK KESİCİLERİ

YENİ

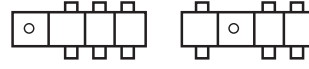

3KD Yük kesici (Sigortasız) 3 kutuplu tahrik kolu hariç : IEC 60947-1, IEC 60947-3



3KD5230-ORE20-0



3KD3230-ONE10-0

Yük altında açma kapama yapabilir. İzolasyon gerilimi : 1000 VAC	2	80	3KD2830-ONE10-0	3KD2830-ONE20-0	231,00	1
		100	3KD3030-ONE10-0	3KD3030-ONE20-0	315,00	1
		125	3KD3230-ONE10-0	3KD3230-ONE20-0	356,00	1
		160	3KD3430-ONE10-0	3KD3430-ONE20-0	445,00	1
		200	3KD3630-ONE10-0	3KD3630-ONE20-0	503,00	1
Kullanım sınıfları : AC21A, DC21A AC22A, DC22A AC23A, DC23A	3	200	3KD3630-OPE10-0	3KD3630-OPE20-0	533,00	1
		250	3KD3830-OPE10-0	3KD3830-OPE20-0	640,00	1
		315	3KD4030-OPE10-0	3KD4030-OPE20-0	668,00	1
		400	3KD4230-OPE10-0	3KD4230-OPE20-0	994,00	1
nominal işletme gerilimi 690VAC (50/60Hz)	4	500	3KD4430-OQE10-0	3KD4430-OQE20-0	1.144,00	1
		630	3KD4630-OQE10-0	3KD4630-OQE20-0	1.438,00	1
		800	3KD4830-OQE10-0	3KD4830-OQE20-0	3.172,00	1
yassı bağlantılı tiplerde klemens bağlantı kapakları ayrıca sipariş edilmelidir.	5	1000	3KD5030-ORE10-0	3KD5030-ORE20-0	4.149,00	1
		1250	3KD5230-ORE10-0	3KD5230-ORE20-0	4.867,00	1
		1600	3KD5430-ORE10-0	3KD5430-ORE20-0	5.265,00	1

Malzeme Cinsi	Sipariş No.	Birim Fiyatı TL	Min. Sipariş Adedi
---------------	-------------	-----------------	--------------------

3KD YÜK KESİCİ AKSESUARLARI

4. Kutup Elemanı (Anahtarlamalı kutup)

Yassı Bağlantı

Boy 2 için; 3KD....-N	3KD9205-0	113,00	1
Boy 3 için; 3KD....-P	3KD9305-0	276,00	1
Boy 4 için; 3KD....-Q	3KD9405-0	660,00	1
Boy 5 için; 3KD....-R	3KD9505-0	1707,00	1

Nötr Modülü (Ayrılabilir geçiş klemensi)

Yassı Bağlantı

Boy 2 için; 3KD....-N	3KD9206-0	75,00	1
Boy 3 için; 3KD....-P	3KD9306-0	185,00	1
Boy 4 için; 3KD....-Q	3KD9406-0	440,00	1
Boy 5 için; 3KD....-R	3KD9506-0	1.139,00	1

Nötr veya PE Modülü (Sabit köprülü)

Yassı Bağlantı

Boy 2 için; 3KD....-N	3KD9206-7	67,00	1
Boy 3 için; 3KD....-P	3KD9306-7	166,00	1
Boy 4 için; 3KD....-Q	3KD9406-7	333,00	1
Boy 5 için; 3KD....-R	3KD9506-7	1.025,00	1

Yardımcı Kontakt Modülü Boy 2 için<sup>1)</sup>

Standart tip	3KD9103-5	43,00	1
Test fonksiyonlu tip	3KD9103-6	43,00	1
Test fonksiyonlu ve erken kapatan kontaklı	3KD9103-7	43,00	1

<sup>1)</sup> Yardımcı kontak elemanı ayrıca sipariş edilmelidir. En fazla 2 yardımcı kontak elemanı monte edilebilir

Yardımcı Kontakt Elemanı Boy 3 ve 5 için<sup>2)</sup>

1 NO	3SB3400-0B	15,00	1
1 NC	3SB3400-0C	15,00	1
1 NO+1NC	3SB3400-0A	17,00	1
2 NO	3SB3400-0D	24,00	1
2 NC	3SB3400-0E	24,00	1

<sup>2)</sup> Tahrik elemanına monte edilir.



3KD9205-0



3KD9206-0



3KD9206-7



3KD9103-5



3SB3400-0B



3SB3400-0A



Malzeme Cinsi	Sipariş No.	Birim Fiyatı TL	Min. Sipariş Adedi
---------------	-------------	-----------------	--------------------

3KD YÜK KESİCİ AKSESUARLARI

**YENİ**

**Tahrik Kolu (Standart tip)**  
**Gri (3 asma kilide kadar takılabilir)**



3KD9201-1

Boy 2 için; 3KD....-N	3KD9201-1	99,00	1
Boy 3 için; 3KD....-P	3KD9301-1	127,00	1
Boy 4 için; 3KD....-Q	3KD9401-1	150,00	1
Boy 5 için; 3KD....-R	3KD9501-1	215,00	1

**Sarı / Kırmızı (3 asma kilide kadar takılabilir)**



3KD9201-2

Boy 2 için; 3KD....-N	3KD9201-2	99,00	1
Boy 3 için; 3KD....-P	3KD9301-2	127,00	1
Boy 4 için; 3KD....-Q	3KD9401-2	150,00	1
Boy 5 için; 3KD....-R	3KD9501-2	215,00	1

**Kapıdan Tahrik Mekanizması Komple 300 mm Uzatma Mili ve Kuplaj Parçası Dahil**  
**Gri (3 asma kilide kadar takılabilir)**



3KD9215-1

Boy 2 için; 3KD....-N	3KD9215-1	134,00	1
Boy 3 için; 3KD....-P	3KD9315-1	155,00	1
Boy 4 için; 3KD....-Q	3KD9415-1	210,00	1
Boy 5 için; 3KD....-R	3KD9515-1	335,00	1

**Sarı / Kırmızı (3 asma kilide kadar takılabilir)**



3KD9215-2

Boy 2 için; 3KD....-N	3KD9215-2	134,00	1
Boy 3 için; 3KD....-P	3KD9315-2	155,00	1
Boy 4 için; 3KD....-Q	3KD9415-2	210,00	1
Boy 5 için; 3KD....-R	3KD9515-2	335,00	1

**Uzatma Mili 300 mm Uzunlukta**



3KD9302-0

Boy 2 için; 3KD....-N	8 x 8 mm	8UC6032	36,00	1
Boy 3 için; 3KD....-P	10 x 10 mm	3KD9302-0	44,00	1
Boy 4 için; 3KD....-Q	10 x 10 mm	8UC6033	46,00	1
Boy 5 için; 3KD....-R	12 x 12 mm	8UC6034	52,00	1

**Uzatma Mili 600 mm Uzunlukta**



3KD9302-1

Boy 2 için; 3KD....-N	8 x 8 mm	8UC6082	56,00	1
Boy 3 için; 3KD....-P	10 x 10 mm	3KD9302-1	73,00	1
Boy 4 için; 3KD....-Q	10 x 10 mm	8UC6083	76,00	1
Boy 5 için; 3KD....-R	12 x 12 mm	8UC6084	87,00	1

**Mil Birleştirme Parçası**

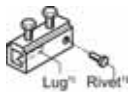

8UC6023

Boy 1 ve 2 için	8 x 8 mm	8UC6022	36,00	1
Boy 3 ve 4 için	10 x 10 mm	8UC6023	66,00	1
Boy 5 için	12 x 12 mm	8UC6024	87,00	1

**Kuplaj Ara Parçası**



8UC6013

Boy 1 ve 2 için	8 x 8 mm	8UC6017-2AA	91,00	1
Boy 3 ve 4 için	10 x 10 mm	8UC6013	181,00	1
Boy 5 için	12 x 12 mm	8UC6014	207,00	1



Malzeme Cinsi	Sipariş No.	Birim Fiyatı TL	Min. Sipariş Adedi
---------------	-------------	-----------------	--------------------

## 3KD YÜK KESİCİ AKSESUARLARI

YENİ

## Faz Ayırıcı Plakalar

## 3 Kutuplu Cihazlar İçin (1 takım 6 adet)

Boy 2 için; 3KD....-N	3KD9108-6	77,00	1
Boy 3 için; 3KD....-P	3KD9308-6	85,00	1
Boy 4 için; 3KD....-Q	3KD9408-6	110,00	1
Boy 5 için; 3KD....-R	3KD9508-6	146,00	1

## 4 Kutuplu Cihazlar İçin (1 takım 8 adet)

Boy 2 için; 3KD....-N	3KD9108-8	103,00	1
Boy 3 için; 3KD....-P	3KD9308-8	111,00	1
Boy 4 için; 3KD....-Q	3KD9408-8	146,00	1
Boy 5 için; 3KD....-R	3KD9508-8	195,00	1

3KD9108-6



3KD9204-6

## Klemens Kapakları

## Standart Tip

## 3 Kutuplu Cihazlar İçin (1 takım 6 adet)

Boy 2 için; 3KD....-N	3KD9204-6	114,00	1
Boy 3 için; 3KD....-P	3KD9304-6	150,00	1
Boy 4 için; 3KD....-Q	3KD9404-6	187,00	1
Boy 5 için; 3KD....-R	3KD9504-6	403,00	1

## Kısa Tip

## 3 Kutuplu Cihazlar İçin (1 takım 6 adet)

Boy 2 için; 3KD....-N	3KD9204-7	96,00	1
Boy 3 için; 3KD....-P	3KD9304-7	105,00	1
Boy 4 için; 3KD....-Q	3KD9404-7	150,00	1

3KD9204-7



3KD9204-8

## Klemens Kapakları

## Standart Tip

## 4 Kutuplu Cihazlar İçin (1 takım 8 adet)

Boy 2 için; 3KD....-N	3KD9204-8	152,00	1
Boy 3 için; 3KD....-P	3KD9304-8	184,00	1
Boy 4 için; 3KD....-Q	3KD9404-8	249,00	1
Boy 5 için; 3KD....-R	3KD9504-8	506,00	1

## Kısa Tip

## 4 Kutuplu Cihazlar İçin (1 takım 8 adet)

Boy 2 için; 3KD....-N	3KD9204-5	116,00	1
Boy 3 için; 3KD....-P	3KD9304-5	131,00	1
Boy 4 için; 3KD....-Q	3KD9404-5	196,00	1

3KD9204-5



## SENTRON 3NJ4 HAT GİRİŞİ DİKEY TIP SİGORTALI YÜK AYIRICILARI 2000A'e KADAR

- IEC/EN 60439-1, IEC/EN 60947-3'e uygun
- 690VAC'ye kadar
- Anma akımı 160A'den 2000A'e kadar
- Bakım için park konumu
- 1 -kutup veya 3- kutup anahtarlamalı tip
- yatay veya dikey montaj imkanı
- Koruma sınıf IP30



3NJ4101-3BF01



3NJ4103-3BF01



3NJ4123-3BF01



3NJ5930-3BB

YENİ

Anma Akımı (A)	NH Sigorta Boy	Busbar Merkez Mesafesi (mm)	Bağlantı Tipi	Sipariş No.	Birim Fiyatı TL	Min. Sipariş Adedi
----------------	----------------	-----------------------------	---------------	-------------	-----------------	--------------------

## Dikey Tip NH Sigortalı Yük Ayırıcılar (1 kutup ayrı anahtarlamalı)

160*	00 ve 000	185*	M8 yassı bağlantı	3NJ4101-3BF01	610,00	1
250	1	185	M10 yassı bağlantı	3NJ4121-3BF01	1.091,00	1
400	2 ve	185	M12 yassı bağlantı	3NJ4131-3BF01	1.125,00	1
630	3 ve 2	185	M12 yassı bağlantı	3NJ4141-3BF01	1.294,00	1

## Dikey Tip NH Sigortalı Yük Ayırıcılar (3 kutup anahtarlamalı)

160*	00 ve 000	100	M8 yassı bağlantı	3NJ4103-3BF02	344,00	1
160*	00 ve 000	100	F70 blok klemens	3NJ4103-3BR02	453,00	1
160	00 ve 000	185*	M8 yassı bağlantı	3NJ4103-3BF01	625,00	1
250	1	185	M10 yassı bağlantı	3NJ4123-3BF01	1.091,00	1
400	2 ve 1	185	M12 yassı bağlantı	3NJ4133-3BF01	1.125,00	1
630	3 ve 2	185	M12 yassı bağlantı	3NJ4143-3BF01	1.294,00	1

## Busbar sistemlerine montaj adaptörü

3NJ4103-3BF01 ve 3NJ4101-3BF01 yük kesicilerin 185 mm busbar merkez mesafeli busbar sistemlerine montajı için gereklidir. Boy 1 ve 3'e adaptasyon dahil.

3NJ5930-3BB	202,00	1
-------------	--------	---

\*3NJ5930-3BB adaptörü gereklidir.

Not: 630A ve üzeri tipler için satış birimlerimize danışınız.

Malzeme Cinsi	Anma Akımı (A)	Sipariş No.	Birim Fiyatı TL	Min. Sipariş Adedi
---------------	----------------	-------------	-----------------	--------------------

**SENTRON 3K TİPİ SİGORTALI ve SİGORTASIZ YÜK KESİCİLER**



3KL5230-1EB01

**YENİ**

**3KL5 Sigortalı Yük Kesicileri**

**Yıllı Mandal Mekanizması ile Elle Tahrik**

Kapı kilitlemeli tahrik mekanizması asma kilit takılabilir siyah mandal ve uzatma mili ile birlikte

Boy: 00*	63	3KL5030-1GB01	562,00	1
Boy: 00*	125	3KL5230-1GB01	795,00	1
Boy: 00*	160	3KL5330-1GB01	1.182,00	1
Boy: 1*	250	3KL5530-1GB01	2.024,00	1
Boy: 2*	400	3KL5730-1GB01	2.874,00	1
Boy: 3*	630	3KL6130-1GB00	4.675,00	1
Boy: 3 ve 2 <sup>1)</sup>	800 <sup>1)</sup>	3KL6230-1GB02	7.486,00	1

1) SITOR 3NE sigortalar ile kullanılabilir.

**3KL5 Sigortalı Yük Kesici Aksesuarları**

Sigorta Kapağı (Sadece açık durumdayken kilitleme kalkar ve sökülebilir.)

3KL5030 için	3KX3517-3AA	90,00	1
3KL5040/3KL52/3KL53 için	3KX3527-3AA	133,00	1
3KL55/57 için	3KX3557-3AA	225,00	1
3KL61 / 3KL62 için	3KX3561-0AA00	394,00	1

Faz Ayırıcı Plaka (1 Takım = 5 Adet)

3KL5030/3KL5040/3KL52/3KL53 3KL55/3KL57	3KX3507-0AA01	70,00	1
Yardımcı Kontak Elemanı (1 NO + 1 NC)	3KX3557-0AA01	115,00	1
	3SB1400-0A	17,00	1

\* Bu kesicilerde; yeni tip, ilave ön yüzey bayrak göstergeli ve izole kapaklı, 3NA6 NH-Bıçaklı sigorta buşonları da kullanılabilir.

**3KA 71 Yük Kesici (Sigortasız) 3Kutuplu: EN60493-IEC439**



3KA71...

Yük altında açma kapama yapılabilir.	32	3KA71 11-3AA00	322,00	1
	63	3KA71 13-3AA00	343,00	1
İzolasyon gerilimi:	100	3KA71 15-3AA00	378,00	1
1000 VAC	125	3KA71 16-3AA00	427,00	1
2500VDC	160	3KA71 21-3AA00	535,00	1
Kullanım sınıfları:	200	3KA71 22-3AA00	640,00	1
AC21A	250	3KA71 23-3AA00	768,00	1
AC22A	315	3KA71 31-3AA00	802,00	1
AC23A	400	3KA71 32-3AA00	1.193,00	1
OFF Pozisyonunda 3 asma kilide kadar takılabilir.	630	3KA71 41-3AA00	1.726,00	1
	800	3KA71 51-3AA00	3.807,00	1
	1000	3KA71 52-3AA00	4.979,00	1
	1250	3KA71 53-3AA00	5.841,00	1
	1600	3KA71 54-3AA00	6.318,00	1
	2000	3KA71 55-3AA00	8.318,00	1
	2500	3KA71 56-3AA00	10.414,00	1
	3150	3KA71 57-3AA00	10.854,00	1

Not: Doğrudan tahrik mekanizması veya kapıdan tahrik mekanizması ayrıca sipariş edilmelidir.

**3KA 71 Yük Kesici için Doğrudan Tahrik Mekanizması (Ana kontak örtü kapağı ile birlikte)**

3KA71 1 için	3KX71 15-1AA00	67,00	1
3KA71 2 için	3KX71 15-2AA00	77,00	1
3KA71 3 için	3KX71 15-3AA00	101,00	1
3KA71 4 için	3KX71 15-4AA00	108,00	1
3KA71 5 için, 1250A'e kadar	3KX71 15-5AA00	142,00	1
3KA71 5 1600-3150A arasında	3KX71 15-5CA00	322,00	1

**3KA 71 Yük Kesici için Kapı'dan Tahrik Mekanizması**

3KA71 1 ve 3KA71 2 için	3KX71 12-2AA00	77,00	1
3KA71 3 ve 3KA71 4 için	3KX71 12-4AA00	188,00	1
3KA71 5 için, 1250A'e kadar	3KX71 12-5AA00	165,00	1
3KA71 5 1600-3150A arasında	3KX71 12-5CA00	343,00	1

**3KA 71 Yük Kesicileri ile Envensör Şalter Oluşturma Seti (2 adet 3KA71 Yük Ayırıcısının Yanyana Montajı ile) I-O-II Pano Kapısı Tahrik Mekanizması dahil (şalterler fiyata dahil değildir)**

3KA71 2 için	3KX71 21-2AA00	567,00	1
3KA71 31 için	3KX71 21-3AA00	576,00	1
3KA71 32 ve 3KA71 4 için	3KX71 21-4AA00	746,00	1
3KA71 5 için 1250A'e kadar	3KX71 21-5AA00	971,00	1
3KA71 5 için 1600-3150A arasında	3KX71 21-5CA00	1.301,00	1

Not: Özel tipler için satış birimlerimizle görüşülmesini rica ederiz.

Malzeme Cinsi	Sipariş No.	Birim Fiyatı TL	Min. Sipariş Adedi
---------------	-------------	-----------------	--------------------

### SENTRON 3K TİPİ SİGORTALI ve SİGORTASIZ YÜK KESİCİLER

#### 3KA71 Yük kesicileri için mil uzatma parçaları

400mm, 8 mm kare 3KA711 ve 3KA712 için

3KX7116-2AD00

48,00

1

400mm, 12 mm kare 3KA71 3/4/5/6 için

3KX7116-5AD00

64,00

1

#### 3KA71 Yük kesicileri için yardımcı kontaklar

1NO + 1NC ; 3KA711 ve 3KA712 için

3KX7141-2AB00

45,00

1

2NO + 2NC ; 3KA711 ve 3KA712 için

3KX7142-2AB00

72,00

1

1NO + 1NC ; 3KA714 için

3KX7141-4AA00

48,00

1

2NO + 2NC ; 3KA714 için

3KX7142-4AA00

81,00

1

1NO + 1NC ; 3KA713 ve 3KA715 için

3KX7141-6AA00

48,00

1

2NO + 2NC ; 3KA713 ve 3KA715 için

3KX7142-6AA00

81,00

1

1NO + 1NC ; enversör şalter oluşturma seti için

3KX7143-5AA00

48,00

1

2NO + 2NC ; enversör şalter oluşturma seti için

3KX7144-5AA00

81,00

1

#### 3KA 71 Yük Kesicisi için Üst Klemens Kapağı

3KA71 1 için

3KX71 31-1AA00

39,00

1

3KA71 2 için

3KX71 31-2AA00

44,00

1

3KA71 3 için

3KX71 31-3AA00

57,00

1

3KA71 4 için

3KX71 31-4AA00

65,00

1

3KA71 5 için, 1250A'e kadar

3KX71 31-5AA00

120,00

1

3KA71 5 1600-3150A arasında

3KX71 31-5CA00

165,00

1

#### 3KA 71 Yük Kesici için Alt Klemens Kapağı

3KA71 1 için

3KX71 31-1AB00

39,00

1

3KA71 2 için

3KX71 31-2AB00

44,00

1

3KA71 3 için

3KX71 31-3AB00

57,00

1

3KA71 4 için

3KX71 31-4AB00

65,00

1

3KA71 5 için, 1250A'e kadar

3KX71 31-5AB00

120,00

1

3KA71 5 1600-3150A arasında

3KX71 31-5CB00

165,00

1

#### 3KA 71 Yük Kesici için Ana Kontak Örtü Plakası

3KA71 1 için

3KX71 33-1AA00

39,00

1

3KA71 2 için

3KX71 33-2AA00

46,00

1

3KA71 3 için

3KX71 33-3AA00

58,00

1

3KA71 4 için

3KX71 33-4AA00

69,00

1

3KA71 5 için

3KX71 33-5AA00

101,00

1

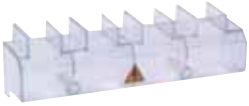

## SENTRON 3NP1 TİPİ NH-BIÇAKLI SİGORTALI YÜK AYIRICILARI

3NP1 tipi NH-Bıçaklı  
Sigortalı yük kesicileri

## En önemli ürün özelliklerine genel bir bakış

- Baştan sona tüm boylar için blok klemens bağlantısı mevcuttur
- Yuvarlak iletken ve izoleli bara bağlantısı mümkün
- Baştan sona sigorta denetimi mümkün
- Eklenbilir busbar tutucular
- Busbar kalınlığının 5/10 mm olarak değiştirilmesi durumunda parça çıkartılmasına veya kırılmasına gerek yoktur.
- Dahili akım yollarına müdahale etmeden kablo çıkışı alt veya üst olarak ayarlanabilir.
- Değişik sistem şartlarına ve taban kaideli ve kadesiz olan busbar sistemlerine mükemmel uyum için örtü plakaları
- Arkadan bağlantı yapılmasında da dokunmaya karşı koruma
- Sigortaların kilitleme pimi sayesinde dokunmaksızın çıkartılma imkanı
- Tüm cihazların mühürlenmesi ve kilitlemesi mümkündür.

Anma Akımı (A)	Bağlantı Tipi	Boy	Sipariş No.	Birim Fiyatı TL	Min. Sipariş Adedi
----------------	---------------	-----	-------------	-----------------	--------------------

## Önden ve Dipten Tespitli Tip

Alttan veya üstten bağlantı mümkün

160	Blok Klemensli bağlantı	000 <sup>1)2)</sup>	3NP1123-1CA20	161,00	1
160	Yassı Bağlantı	00 ve 000 <sup>2)</sup>	3NP1133-1CA10	179,00	1
160	Blok Klemens	00 ve 000 <sup>2)</sup>	3NP1133-1CA20	221,00	1
250	Yassı Bağlantı	1 ve 0 <sup>2)</sup>	3NP1143-1DA10	491,00	1
400	Yassı Bağlantı	2 ve 1 <sup>2)</sup>	3NP1153-1DA10	615,00	1
630	Yassı Bağlantı	3 ve 2 <sup>2)</sup>	3NP1163-1DA10	827,00	1



3NP1...

## Bara Sistemlerine Takılabilen Tip

Bara ortası mesafe 60 mm

12 mm'den 30 mm'ye kadar bara enleri 5 ile 10 mm kalınlığında baralar için

160	Üstten veya alttan Blok Klemensli bağlantı	000 <sup>1)2)</sup>	3NP1123-1BC20	349,00	1
160	Üstten veya alttan Yassı bağlantı	00 ve 000 <sup>2)</sup>	3NP1133-1BC10	302,00	1
160	Üstten veya alttan Blok Klemensli bağlantı	00 ve 000 <sup>2)</sup>	3NP1133-1BC20	349,00	1
250	Üstten veya alttan yassı bağlantı	1 ve 0 <sup>2)</sup>	3NP1143-1BC10	859,00	1
400	Üstten veya alttan yassı bağlantı	2 ve 1 <sup>2)</sup>	3NP1153-1BC10	1.034,00	1
630	Üstten veya alttan yassı bağlantı	3 ve 2 <sup>2)</sup>	3NP1163-1BC10	1.509,00	1

<sup>1)</sup> 125 ve 160 A sadece 21 mm genişliğe sahip 3NA3832-8 (125A) ve 3NA3836-8 (160 A) sigortalar ile mümkündür. Diğer NH-Bıçaklı sigorta buşonları sayfa 23'de mevcuttur.

<sup>2)</sup> Bu kesicilerde; yeni tip, ilave ön yüzey bayrak göstergeli ve izole kapaklı, 3NA6 NH-Bıçaklı sigorta buşonları da kullanılabilir.

## 3NP1 Tipi Yük Ayırıcı Aksesuarları

## 21 mm Genişliğe Sahip NH-Bıçaklı Sigorta Buşonları

125 A	000	3NA3832-8	94,00	1
160 A	000	3NA3836-8	98,00	1

## Yardımcı Kontak Elemanı 1C/0 (Enversör)

3NP112 için	NH000	3NP1920-1FA00	40,00	1
3NP113 için	NH00	3NP1930-1FA00	40,00	1
3NP114, 3NP115 ve 3NP116 için	NH1-NH3	3NP1940-1FA00	40,00	1

## Standart DIN Ray adaptörü

3NP112 için	NH000	3NP1923-1EA00	25,00	1
3NP113 için	NH00	3NP1933-1EB00	29,00	1
3NP114 için	NH1	3NP1943-1EB00	29,00	1

## 3NP1 Örtü Plakaları

	Yükseklik Genişlik (mm)				
3NP 1123 için	215x130	NH000	3NP1923-1DA00	18,00	1
3NP 1133 için	215x130	NH00	3NP1933-1DA00	29,00	1
3NP 1143 için	375x220	NH1	3NP1943-1DA00	59,00	1
3NP 1153 için	375x220	NH2	3NP1953-1DA00	59,00	1
3NP 1163 için	375x290	NH3	3NP1963-1DA00	70,00	1



3NP1923-1DA00

Kondansatör Tipi	Gerilim (V)	Güç (kVAR)	Güç (kVAR) 400VAC	Sipariş No.	Birim Fiyatı TL	Min. Sipariş Adedi
------------------	-------------	------------	-------------------	-------------	-----------------	--------------------

**Alçak Gerilim Güç Kondansatörleri IEC 831-1+2, EN60831-1+2**

**Trifaze Bağlantılı, 50 Hz MKK Tip-PhaseCap**



4RB5..

- Max. Ortam sıcaklığı 55°C
- Silindirik kuru tip
- Aşırı akım I<sub>max</sub>: 1,3\* I<sub>n</sub>
- Inrush akımı I<sub>s</sub>: 300\* I<sub>R</sub>
- Toplam kayıplar <0,45W/kvar
- Entegre koruma sigortası
- 130.000 / 180.000 saat ömür (temp class -40D / temp class -40C)
- Deşarj dirençleri beraberinde\*\*
- Montaj şekli: isteğe bağlı dikey veya yatay
- Şebeke kalitesi kötü harmonikli sistemler veya reaktörlerle kullanım için 440V ve üzeri kondansatör kullanılmalıdır.

400	5	-	4RB5083-3FC50	282,00	6
415	10,4	10	4RB5104-3EB50	319,00	6
400	12,5	-	4RB5150-3EE50	493,00	6
400	20	-	4RB5200-3EA50	483,00	6
400	25	-	4RB5250-3EA50	512,00	4
440	7,5	6,2	4RB5075-3EE50	438,00	6
440	7,5	10,4	4RB5150-3EJ50	483,00	6
440	12,5	11,7	4RB5142-3EE50	493,00	6
440	14,2	12,5	4RB5150-3EE50	493,00	6
440	15	20,7	4RB5250-3EE50	587,00	4
440	25	23,3	4RB5281-3EE50	604,00	4
480	28,1	8,7	4RB5150-3FC50	476,00	6
480	12,5	10,4	4RB5150-3EJ50	483,00	6
480	15	11,6	4RB5200-3FC50	618,00	4
480	16,7	14,4	4RB5200-3EJ50	630,00	4
480	20	17,4	4RB5300-3FC50	678,00	4
480	25	21,5	4RB5300-3EJ50	684,00	4
480*	30	22,9	4RB4330-3EJ50	792,00	4
525	8,3	5	4RB5083-3FC50	282,00	6
525	10	6	4RB5100-3FC50	443,00	6
525	15	8,7	4RB5150-3FC50	476,00	6
525	20	11,6	4RB5200-3FC50	618,00	4
525	25	14,5	4RB5250-3FC50	663,00	4
525	30	17,4	4RB5300-3FC50	678,00	4

**YENİ**

\* Phasecap Compact tipi üründür.



4RB5..

**Trifaze Bağlantılı, 50 Hz MKK Tip-High Density**

- Max. Ortam Sıcaklığı 55°C
- Inrush akımı I<sub>s</sub>: 300\* I<sub>R</sub>
- Silindirik kuru tip
- Aşırı akım I<sub>max</sub>: 1.5 \* I<sub>n</sub>
- Toplam kayıplar < 0.45W/kvar
- SIGUT klemensler
- 130.000 / 180.000 saat ömür (temp class -40D / temp class -40C)
- Deşarj dirençleri beraberinde\*\*
- Montaj şekli: dikey

400	40	-	4RB6400-3EA50	1.088,00	2
400	50	-	4RB6500-3EA50	1.193,00	2
440	40	33	4RB6400-3EE50	1.110,00	2
440	50	41,3	4RB6500-3EE50	1.206,00	2
440	56	46	4RB6560-3EE50	1.282,00	2
525	40	23,2	4RB6400-3FC50	1.174,00	2

**Trifaze Bağlantılı, 50 Hz MKP Tip-Phicap**



4RB2..

- Max. Ortam Sıcaklığı 55°C
- Inrush akımı I<sub>s</sub>: 300\* I<sub>R</sub>
- Silindirik yumuşak reçine emdirilmiş
- 100.000 / 135.000 saat ömür (temp class -40D / temp class -40C)
- Güç kaybı < 0.45 W/kVAR
- 2,5 ve 5 kVAR jak bağlantılı
- Montaj şekli: dikey

400	1	-	4RB2010-3EA50	70,00	12
400	1,5	-	4RB2015-3EA50	77,00	12
400	2,5	-	4RB2025-3EA50	96,00	12
400	5	-	4RB2050-3EA50	124,00	12
400	10	-	4RB2100-3EA50	242,00	6

1 - 1.5 - 2.5 - 5 kVAR kondansatörler kapaksız sevk edilir.

**Monofaze Bağlantılı, 50 Hz MKP Tip**



4RB2..

- Reçineli Tip
- 100.000 saat ömür
- Entegre koruma sigortası
- Deşarj dirençleri beraberinde
- Montaj şekli: dikey

230	0,5	-	4RB2017-1EA50	70,00	12
230	1	-	4RB2033-1EB50	85,00	12
230	1,7	-	4RB2017-1CD50	99,00	12
230	2,5	-	4RB2025-1CD50	127,00	12

- Monofaze kondansatörler kapaksız sevk edilir.

\*\* Otomatik kompanzasyon uygulamalarında anahtarlama sıklığının 60 sn'nin altında olması gerektiğinde deşarj dirençleri yerine deşarj bobini kullanılmalıdır.

\*\* Deşarj bobini uygulamasında deşarj direnci kullanımına gerek yoktur.

\* 690V, 800V nominal gerilime sahip kondansatörler için firmamızla iletişime geçiniz.



4AJ9903-2YC



Klemens Kapağı



Muhafaza Kutusu

Açıklama	Sipariş No.	Birim Fiyatı TL	Min. Sipariş Adedi
----------	-------------	-----------------	--------------------

**ALÇAK GERİLİM GÜÇ KONDANSATÖRLERİ AKSESUARLARI**

**Deşarj Bobini**

Kondansatörün hızlı deşarjı için Deşarj bobini ( $t < 10\text{sn}$ )  
(50 kVAR'a kadar grupların deşarjı için 1 adet  
50-100 kVAR'lık gruplar için 2 adet deşarj bobini kullanılmalıdır).

Not: Deşarj bobini kullanılması durumunda deşarj direncine gerek yoktur.

4AJ9903-2YC	85,00	1
-------------	-------	---

**Kondansatör Klemens Kapağı (Koruma sınıfı IP55)  
PhaseCap için**

121 mm. çaplı kondansatörler için Rakor No PG16\*  
142 mm. çaplı kondansatörler için Rakor No PG21\*

4RB9316-OCA00	40,00	10
4RB9321-OCA00	49,00	10

\* Kablo rakorları klemens kapağı siparişleri kapsamında değildir. Ayrıca sipariş edilmelidir.

Kondansatör boyutları için lütfen satış birimlerimize danışınız.

**PhiCap için**

1 - 1.5 kVAR'lık gruplar için  
2.5 ve 5 kVAR'lık gruplar için  
10 kVAR'lık gruplar için

4RB9313-OAF00	22,00	10
4RB9316-OAG00	29,00	10
4RB9321-OAH00	39,00	10

**Kondansatör Muhafaza Kutusu (Koruma Sınıfı IP55)  
Phicap ve PhaseCap kondansatörler için**

12.5 kVAR'lık kondansatörlere kadar  
20-30 kVAR'lık kondansatörler için

4RB9300-OBA00	72,00	10
4RB9300-OCA00	101,00	10

Malzeme Cinsi	p [%]	L [mH]	Qc [kVAR]	Sipariş No	Birim Fiyatı TL	Min. Sipariş Adedi
---------------	-------	--------	-----------	------------	-----------------	--------------------

**HARMONİK REAKTÖRLERİ**

reaktör oranı %5,67 THD V oranı %8'lere kadar, fr = 210 Hz $I_{Lineer} = 2,18 \cdot I_n$	5,67	4,9	6.25	4EP3801-1TE00	1.057,00	1
	5,67	2,15	12.5	4EP4001-0TE00	1.121,00	1
	5,67	1,22	25	4EP4401-4TE00	1.290,00	1
	5,67	0,61	50	4EU3032-5TE08-0AA0	1.825,00	1
	5,67	0,31	100	4EU3632-3TE08-0AA0	2.842,00	1
reaktör oranı %7,00 THD V oranı %8'lere kadar, fr = 189 Hz $I_{Lineer} = 1,77 \cdot I_n$	7	6,14	6.25	4EP3701-2TE00	875,00	1
	7	3,10	12.5	4EP4001-1TE00	1.065,00	1
	7	1,53	25	4EP4401-3TE00	1.180,00	1
	7	0,76	50	4EU2732-5TE08-0AA0	1.658,00	1
	7	0,38	100	4EU3632-4TE08-0AA0	2.729,00	1
reaktör oranı %14,00 THD V oranı %8'lere kadar, fr = 134 Hz $I_{Lineer} = 1,4 \cdot I_n$	14	13,3	6.25	4EP3900-7TE00	1.261,00	1
	14	6,63	12.5	4EP4300-6TE00	1.714,00	1
	14	3,32	25	4EU2732-0TE08-4CA0	2.048,00	1
	14	1,66	50	4EU3032-0TE08-0AA0	2.920,00	1
	14	0,83	100	4EU3931-1TE80-0A	5.430,00	1



4EU3..

Malzeme Cinsi	Boy	Yardımcı Kontakt	Sipariş No	Birim Fiyatı TL	Min. Sipariş Adedi
---------------	-----	------------------	------------	-----------------	--------------------

**SIRIUS 3RT26 KONDANSATÖR KONTAKTÖRLERİ**

**YENİ**

400 V AC	0 ... 12.5 kVAR	S00	1NO+1NC	3RT 2617-1AP03	184,00	1
	6 ... 16.7 kVAR	S0	1NO+2NC	3RT 2625-1AP05	222,00	1
	7 ... 20 kVAR	S0	1NO+2NC	3RT 2626-1AP05	283,00	1
	8 ... 25 kVAR	S0	1NO+2NC	3RT 2627-1AP05	316,00	1
	11 ... 33 kVAR	S0	1NO+2NC	3RT 2628-1AP05	505,00	1
	17 ... 50 kVAR	S2	1NO+1NC	3RT 2636-1AP03	690,00	1
	25 ... 75 kVAR	S2	1NO+1NC	3RT 2637-1AP03	924,00	1



3RT2617-..

3RT2636-..



3RT1647-1AP01

**SIRIUS 3RT16 serisi Kondansatör Kontaktörleri (Kondansatör Kontaktörlerini üstte bulunan yeni 3RT26 serisinden seçebilirsiniz)**

230 AC V 400 AC V 500 AC V 690 AC V

7.5 kVAR 12.5 kVAR 15 kVAR 21 kVAR	S00	1NO+1NC	3RT 1617-1AP03	214,00	1
15 kVAR 25 kVAR 30 kVAR 42 kVAR	S0	1NO	3RT 1627-1AP01	352,00	1
30 kVAR 50 kVAR 60 kVAR 84 kVAR	S3	1NO	3RT 1647-1AP01	796,00	1

## PFC 3C Reaktif Güç Kontrol Rölesi (3 fazdan akım okuma)

Malzeme Cinsi	Sipariş No	Birim Fiyatı TL	Min. Sipariş Adedi
12 kademe röle çıkışlı haberleşebilen	4RB9512-8CD50	1.500,00	1



- Otomatik/Manuel mod seçimi, otomatik C/k ayarı, şifre koruma
- Besleme gerilimi : 95-272 V AC  $\pm$  %10
- Ölçülen aralık (L-N): 230 V AC  $\pm$  %15
- Düşük akımlarda çalışma imkanı
- 2 adet alarm rölesi ve çeşitli ölçüm parametrelerine alarm kurma özelliği
- Öğrenme Modu: kademe sayısı, kademe gücü, kademe tipi ve bağlantı şeklini öğrenme
- Uzaktan takip ve kontrol imkanı: RS-485 portu ve Modbus RTU haberleşmesi
- Fazlara ait U,I,f,Q,P,S büyüklükleri ve 21'e kadar harmonik ölçümü
- Akım trafolarını bağlantı şeklini otomatik öğrenme
- Dinamik kondensatör izleme (DCM) : Her bir kondansatörün reaktif gücünü hesaplama ve ölçülen değeri kompanzasyonda kullanabilme
- Kondansatörlerin deşarj süresini ayarlama, hızlı kademe devreye alma
- Kademelerinin devrede kalma süresi ve anahtarlama sayısı
- Dahili sıcaklık sensörü ile pano içi sıcaklığı ölçme ve çıkışlardan birini sıcaklığa bağlı fan çıkışı olarak tanıtmaya imkanı
- Verilerin hafızaya kaydedilmesi, Gerçek zamanlı saatle alarmları zaman etiketiyle kayıt altına alınma
- Grafik LCD Display
- Türkçe ve İngilizce dil seçeneği

## PROPHI

Farklı Gerilim ve Haberleşme Protokolleri için bizimle irtibata geçiniz.

12 kademe röle çıkışlı	5208003	*	1
12 kademe transistör çıkışlı	5208006	4.610,00	1
6 kademe röle,6 kademe transistör çıkışlı	5208007	4.610,00	1
12 kademe röle çıkışlı haberleşebilen	5208008	*	1
6 k. röle,6 k. transistör çıkışlı haberleşebilen	5208009	6.445,00	1
12 kademe transistör çıkışlı haberleşebilen	5208091	6.445,00	1
12 kademe röle çıkışlı,OG için (100V)	5208017	*	1

\* Fiyatlar için lütfen satış birimlerimizle irtibata geçiniz.

DİNAMİK KOMPANZASYON UYGULAMALARI İÇİN TRİSTÖR MODÜLLERİ  
(Hızlı devreye girip çıkan endüktif yükler için)

**TSM - LC Modülü :** Elektronik kontrollü, kendi kendine denetimli, 50 kvar'a kadar kapasitif yükler için tristörlü anahtarlama elemanıdır. TSM-LC Modülü ile 50 kvar'a kadar güç kondansatörleri yaklaşık 5 milisaniye içerisinde ihtiyaç duyulduğu kadar devreye alınıp çıkartılabilir.

## Özellikler :

- Tristör kumanda devresi modüle entegredir.
- Reaksiyon süresi 5 milisaniyedir.
- Gerilim, faz süresi ve kondansatör çıkışları sürekli denetim altında tutulur.



TSM-LC...

Tip	Gerilim	50 Hz'de Çıkış Gücü (kvar)	Sipariş No	Birim Fiyatı TL	Min. Sipariş Adedi
TSM-LC25	400	25	4RB9725-0EA50	3.752,00	1
TSM-LC50	400	50	4RB9750-0EA50	3.752,00	1

Not : Kompanzasyon rölesi olarak transistör çıkışlı tip kullanılmalıdır.

EW-22 Deşarj Direnci	4RB9810-0AA00	228,00	1
----------------------	---------------	--------	---

25 kvar veya 50 kvar kademelerde kullanım için, kademe başına bir adet gereklidir.

BD-100 Akım Sınırlayıcı Reaktör	4RB9830-0AA00	660,00	1
---------------------------------	---------------	--------	---

25 kvar veya 50 kvar kademelerde kullanım için, kademe başına iki adet gereklidir.



EW22

Malzeme Cinsi	Uc	Sipariş No.	Birim Fiyatı TL
---------------	----	-------------	-----------------



SENTRON PAC3100

**SENTRON PAC3100 Enerji Analizörü**

SENTRON PAC3100 çok işlevli ölçüm cihazı	100-240 V AC $\pm$ %20	7KM3133-0BA00-3AA0	1.484,00
--	------------------------	--------------------	----------

- Kompakt pano tipi 96\*96\*56mm (Haberleşme modülü ile birlikte 51 mm)
- 50'nin üzerinde büyüklüğün ölçümü. (gerilim, akım, aktif-reaktif güç, güç faktörü, frekans,...)
- 400/480V'a kadar üç fazlı endüstriyel şebekelere doğrudan bağlanabilir (CATIII). Daha büyük gerilimlerin gerilim trafosu ile ölçümü, ayarlanabilir trafo çevrim oranı.
- x/5A akım trafosu için ayarlanabilir trafo çevrim oranı ve akım yönü
- 2 adet dijital giriş, 2 adet dijital çıkış
- Ön yüzde IP65 , arka yüzde IP20 koruma sınıfı
- Ölçüm hassasiyeti akım / gerilim / güç : 1% / 1 % / 3%
- Entegre Modbus RTU haberleşme birimi
- Türkçe dahil 9 menü dili seçeneği, 4 adet fonksiyon tuşu ile kolay kullanım
- Aydınlatmalı grafik LCD ekran, şifre koruması



SENTRON PAC3200

**SENTRON PAC3200 Enerji Analizörü**

SENTRON PAC3200 çok işlevli ölçüm cihazı	95-240 V AC $\pm$ %10 110-340 V DC $\pm$ %10	7KM2112-0BA00-3AA0	1.996,00
SENTRON PAC3200 çok işlevli ölçüm cihazı	22-65 V DC $\pm$ %10	7KM2111-1BA00-3AA0	1.996,00

- Kompakt pano tipi 96\*96\*56mm (Haberleşme modülü ile birlikte 73mm)
- 50'nin üzerinde büyüklüğün ölçümü. (gerilim, akım, aktif-reaktif güç, güç faktörü, frekans, 17. harmoniğe kadar THD ...)
- 400/690V'a kadar (DC tip için 289/500 V) üç fazlı endüstriyel şebekelere doğrudan bağlanabilir (CATIII). Daha büyük gerilimlerin gerilim trafosu ile ölçümü, ayarlanabilir trafo çevrim oranı.
- x/1A ve x/5A akım trafosu için ayarlanabilir trafo çevrim oranı ve akım yönü
- 1 adet dijital giriş, 1 adet dijital çıkış
- Ön yüzde IP65 , arka yüzde IP20 koruma sınıfı
- Ölçüm hassasiyeti akım / gerilim / güç : 0.2% / 0.3 % / 0.5%
- Entegre Ethernet arabirimi (10 Mbit/s)
- Opsiyonel haberleşme modülü ile Profibus DP ve ya Modbus haberleşmesi
- Türkçe dahil 9 menü dili seçeneği, 4 adet fonksiyon tuşu ile kolay kullanım
- İşletme saati fonksiyonu, aydınlatmalı grafik LCD ekran, şifre koruması
- 6 sınır değere kadar izleme ve sınır değerlerin lojik komutlarla (AND / OR) kontrol imkanı



SENTRON PAC4200

**SENTRON PAC4200 Enerji Analizörü**

SENTRON PAC4200	95-240 V AC $\pm$ %10 110-340 V DC $\pm$ %10	7KM4212-0BA00-3AA0	4.389,00
-----------------	---	--------------------	----------

- Kompakt pano tipi 96\*96\*82mm (Haberleşme modülü ile birlikte 99mm)
- 200 adet elektriksel büyüklüğün ölçümü. (gerilim, akım, aktif-reaktif güç, güç faktörü, frekans, THD ...)
- 400/690V'a kadar üç fazlı endüstriyel şebekelere doğrudan bağlanabilir (CATIII). Daha büyük gerilimlerin gerilim trafosu ile ölçümü, ayarlanabilir trafo çevrim oranı.
- x/1A ve x/5A akım trafosu için ayarlanabilir trafo çevrim oranı ve akım yönü
- 2 adet dijital giriş, 2 adet dijital çıkış (ilave modüllerle 10 adet dijital giriş ve 6 adet dijital çıkış)
- Ölçüm hassasiyeti akım / gerilim / güç : 0.2% / 0.2 % / 0.5%
- 3.. 31 arası akım / gerilim harmoniklerin faz başına ölçümü
- Entegre Ethernet arabirimi (10/100 Mbit/s)
- Opsiyonel haberleşme modülü ile Profibus DP ve ya Modbus haberleşmesi
- 12 sınır değere kadar izleme ve sınır değerlerin lojik komutlarla (AND/OR/NAND,NOR,XOR,XNOR) kontrol imkanı
- Entegre gerçek zaman saati aracılığıyla Min Max değerlerin tarih ve saat ile kayıt altına alınması
- Entegre bellek ile görünür, aktif ve reaktif güçlerin 15 dakikalık bir ölçüm periyodunda 40 gün kaydı
- 4000'den fazla işletim ve sistem olayının kaydı
- Ölçüm değerlerinin bar grafik olarak gösterilebilme imkanı
- Powerconfig yazılımı ile konfigüre edilebilir



Malzeme Cinsi	Sipariş No.	Birim Fiyatı TL
---------------	-------------	-----------------

## ENERJİ ANALİZÖRÜ VE KALİTE KAYDEDİCİ

**SETRON PAC5100 ENERJİ ANALİZÖRÜ**

PAC5100 Pano montajlı

7KM5212-6BA00-1EA2 4.989,00 1

PAC5100 Raya montajlı

7KM5212-6CA00-1EA8 4.662,00 1

96 x 96 mm pano kapak montajına uygun

Elektriksel büyüklüklerin ölçümü ve dalga şekli kayıtları (gerilim, akım, aktif ve reaktif güç, güç faktörü, faz açısı, frekans, harmonikler...)

Ölçüm ekranlarını seçme imkanı

Standart olarak 2 çıkış kontağı

IP40 ön panel koruması

Kesinti durumunda 2 ay dayanabilen dahili pil

400/690V'a kadar üç fazlı endüstriyel şebekelere doğrudan bağlanabilme (CATIII)

Gerilim trafosu ile ölçüme uygun ayarlanabilir trafo çevrim oranı

x/1A ve x/5A akım trafosu için ayarlanabilir trafo çevrim oranı ve akım yönü

Ölçüm hassasiyeti akım / gerilim / güç / enerji : 0.2% / 0.2% / 0.5% / 0.5%

IEC 62053-22 standartında 0,2S sınıfında güç ölçümü

40. harmoniğe kadar ölçüm

24-250 VDC veya 110-230 VAC besleme gerilimi

Programlanabilir izleme ve sınır değerlerin kontrolü

MODBUS TCP ethernet haberleşmeli

**SETRON PAC5200 ENERJİ ANALİZÖRÜ**

PAC5200 Panoya montajlı

7KM5412-6BA00-1EA2 9.852,00 1

PAC5200 Raya montajlı

7KM5412-6CA00-1EA8 8.487,00 1

EN 50160 Class S standartında ayarlanabilir periyotlu olay rapor kaydı

IEC61000-4-30, IEC61000-4-15 ve IEC61000-4-7 standartlarında ölçüm

96 x 96 mm pano kapak montajına uygun

Elektriksel büyüklüklerin ölçümü ve dalga şekli kayıtları (gerilim, akım, kırpışma, aktif ve reaktif güç, güç faktörü, faz açısı, frekans, harmonikler...)

Ölçüm ekranlarını seçme imkanı

Standart olarak 2 çıkış kontağı

IP40 ön panel koruması

2 GB dahili programlanabilir bellek

Kesinti durumunda 2 ay dayanabilen dahili pil

400/690V'a kadar üç fazlı endüstriyel şebekelere doğrudan bağlanabilme (CATIII)

Gerilim trafosu ile ölçüme uygun ayarlanabilir trafo çevrim oranı

x/1A ve x/5A akım trafosu için ayarlanabilir trafo çevrim oranı ve akım yönü

Ölçüm hassasiyeti akım / gerilim / güç / enerji : 0.2% / 0.2% / 0.5% / 0.5%

IEC 62053-22 standartında 0,2S sınıfında güç ölçümü

40. harmoniğe kadar ölçüm

24-250 VDC veya 110-230 VAC besleme gerilimi

Programlanabilir izleme ve sınır değerlerin kontrolü

MODBUS TCP ethernet haberleşmeli



Malzeme Cinsi	Sipariş No.	Birim Fiyatı TL
---------------	-------------	-----------------

## AKSESUARLAR



Raya Montaj Plakası

**Raya Montaj Plakası**

PAC 3100, 3200 ve 4200 için raya montaj aparatı

7KM9900-0YA00-0AA0

98,00



PAC PROFINET

**SENTRON PAC PROFINET Haberleşme Modülü**

PAC PROFINET

7KM9300-0AE01-0AA0

1.695,00

- SENTRON PAC3200 ve PAC4200 için Profinet haberleşme modülü
- Switch ethernet profinet modülü 2xRJ45 socket
- Maksimum transfer hızı 100.000 kbit/s



PAC PROFIBUS DP

**SENTRON PAC PROFIBUS DP Haberleşme Modülü**

PAC PROFIBUS DP

7KM9300-0AB00-0AA0

639,00

- SENTRON PAC3200 ve PAC4200 için Profibus DP haberleşme modülü
- Profibus DPV1 üzerinden cyclic ve acyclic data transferi
- 9 kutuplu SUB-D socket
- 9.6 Kbit/s -12 Mbit/s arasındaki tüm hızları destekler



PAC RS485

**SENTRON PAC RS485 Haberleşme Modülü**

PAC RS485

7KM9300-0AM00-0AA0

480,00

- SENTRON PAC3200 ve PAC4200 için RS485 haberleşme modülü
- Modbus RTU ve ya SEABus protokollerini destekler
- 4.8/ 9.6 / 19.2 ve 38.4 kD haberleşme hızlarını destekler



DIO MODÜLÜ

DIO MODÜLÜ PAC 4I/2O

7KM9200-0AB00-0AA0

639,00

- PAC 4200 10 giriş ve 6 çıkışa kadar çıkabilir

**SENTRON POWER MANAGER**

Veri alma, kontrol etme, değerlendirme, görselleştirme ve arşivleme için kullanılır.

Sentron PAC 4200 - PAC 3200 - PAC 3100 güç şalterleri Sentron 3WL/VL ve diğer modbus üzerinden haberleşebilen cihazlar ile haberleşir

**Ürün Lisansları**

Başlangıç Paketi	10 cihaz	3ZS2711-0CC30-0YA0	**
Standard	50 cihaz	3ZS2712-0CC30-0YD0*	**
Advanced	100 cihaz	3ZS2713-0CC30-0YD0*	**
Maximum	200 cihaz	3ZS2714-0CC30-0YD0*	**
Opsiyon Paketi	5 Client	3ZS2710-3CC00-0YD0	**
Web Paketi	-	3ZS2710-1CC20-0YH0*	**
Expert Paket	-	3ZS2710-2CC20-0YH0*	**

(\*) Her proje için başlangıç paketi alınması gerekmektedir.

Sentron Power Manager lisanslama ve projelendirme fiyatları için lütfen satış birimimizle irtibata geçiniz.

(\*\*) Lisanslar için başlangıç paketi ürün lisansı paketi gerekmektedir.

Sentron Power Manager lisanslama ve projelendirme fiyatları için lütfen satış birimlerimizle irtibata geçiniz.



SENTRON POWER MANAGER

Malzeme Cinsi	Sipariş No	Birim Fiyatı TL	Min. Sipariş Adedi
---------------	------------	-----------------	--------------------

### 7KT PAC 1200 ÇOKLU KANALLI AKIM ÖLÇÜM SİSTEMİ



Siemens'in, küçük ve orta ölçekli şirketler için geliştirdiği düşük maliyetli çoklu kanallı akım ölçüm sistemi 96'ya kadar tüketicinin enerji tüketimini ölçebilen 7KT PAC1200 tipi modüler sistem, ölçülen verilerin bir web uygulaması kullanılarak grafiksel olarak görüntülenmesini sağlar. Veriler mevcut enerji takip sistemlerine Modbus haberleşme protokolüyle aktarılabilirken, çok sayıda enerji tüketicisinin bulunduğu veri merkezleri, ofis binaları, ticari mutfaklar ve imalathaneler gibi alanlarda kullanılmak için geliştirilen sistem, enerji dağıtım paneline kolayca kurulabilir.



1x18'li Paket içeriği 2 x 9'lu Sensör Bar 7KT 1238 1 x Data Manager 7KT 1260 18 x Sensör 40A, 7KT 1254	7KT1222	6.924,00	1
1 x 24'lü Paket içeriği 2 x 12'li Sensör Bar 7KT 1242 1 x Data Manager 7KT 1260 24 x Sensör 40A, 7KT 1254	7KT1223	8.192,00	1
Data Manager 3 faz V, I, P ve PF ölçümü (Akım: %0,5, Gerilim: %0,5 ve Güç: %1) Verilen enerjinin ölçümü 63 A kadar ölçüm için direkt bağlantı imkanı Opsiyonel olarak ilave akım trafosuyla daha geniş ölçüm aralığı Standart raya montaj (Genişliği 4TE) 96'ya kadar sensör (40A / 63A) bağlama imkanı	7KT1260	2.585,00	1
3'lü Sensör Bar	7KT1233	780,00	1
6'lı Sensör Bar	7KT1236	878,00	1
9'lu Sensör Bar	7KT1238	1.073,00	1
12'li Sensor Bar	7KT1242	1.269,00	1
Sensör 40 A (Genişliği 1 TE ve ölçüm hassasiyeti %1)	7KT1254	156,00	3
Sensör 63 A (Genişliği 1 TE ve ölçüm hassasiyeti %1)	7KT1255	156,00	3

### 7KT PAC 1500 Enerji Ölçer

Siemens kompakt E-Güç ölçer 4 kuadrant elektrik enerjisi ölçümü için modüler cihazlar olarak tasarlanmıştır. DIN raylar üzerine monte edilebilir. LCD ekranlı güç ölçerler, sayaç standart EN 50470 (bölüm 1 ve 3) uygundur. 80 A'e kadar direkt akım bağlama imkanı ve ayrıca akım trafosu modeli ile (.../5 A den 10000/5 A kadar ) Aktif ve Reaktif enerjiyi Klas 1 uygun ölçer, 2 tarifeye göre tasarlanmış, 50 çıkışı ile puls olarak sinyali PLC sistemine Plus çıkışı ile bilgi gönderir. Üzerine entegre bir optik arayüz (IrDA) diğer haberleşme birimleri ile haberleşme imkanı sunar. PAC1500, Ölçü Aletleri Yönetmeliği 2004/22/EC (MID) göre kalibre modelleride mevcuttur.



LCD ekranlı, 3 fazlı, CT/5A, 2XS0 (darbe çıkışı), 2 tarifeli, ölçüm değeri resetlemeli, haberleşme fonksiyonlu güç ölçer	7KT1540	1.413,00	1
LCD ekranlı, 3 fazlı, 80A, 2XS0 (darbe çıkışı), 2 tarifeli, ölçüm değeri resetlemeli, haberleşme fonksiyonlu güç ölçer	7KT1543	1.863,00	1
LCD ekranlı, 3 fazlı, 80A, 2XS0 (darbe çıkışı), 2 tarifeli, ölçüm değeri resetlemeli, haberleşme fonksiyonlu kalibrasyon opsiyonlu güç ölçer	7KT1545	2.133,00	1
LCD Ekranlı, Mono-faz, 80A, 1xS0, 1 tarifeli, güç ölçüm değeri resetlemeli 2TE N	7KT1530	903,00	1
LCD Ekranlı, Mono-faz, 80A, 2xS0, 2 tarifeli, 2TE N, haberleşme fonksiyonlu güç ölçer	7KT1531	1.005,00	1
LCD Ekranlı, Mono-faz, 80A, 2xS0, 2 tarifeli, 2TE N, haberleşme fonksiyonlu kalibrasyon opsiyonlu güç ölçer	7KT1533	1.380,00	1
M-bus haberleşme modülü Besleme haberleşme hattı üzerinde Hızları: 300-9600 kbit/s modülü üzerinde LED'ler ile Durum göstergesi M-Bus Master yazılımı ile Parametrelili	7KT1908	765,00	1
KNX / EIB iletişim modülü KNX / EIB Bus hattı üzerinden besleme modülü üzerinde LED'ler ile Durum göstergesi	7KT1900	1.227,00	1
RS-485 iletişim modülü Güç kaynağı: 230 V AC modülü üzerinde LED'ler ile Durum göstergesi tüm elektriksel değerler RS-485 modbus RTU üzerinde taşınır	7KT1907	870,00	1



3LD2..-



3LD2 203-0TK51



3LD2 704-0TK53

Malzeme Cinsi	Ana Kontaklar	Iu A	P/ AC-23A (kW)	Sipariş No	Birim Fiyatı TL	Min. Sipariş Adedi
---------------	---------------	------	----------------	------------	-----------------	--------------------

**3LD2 SENTRON SERİSİ ANA ŞALTER / ACİL STOP ŞALTERLERİ**

**Önden Tespitli**

- Sarı-Kırmızı / Siyah
- 0 pozisyonunda 3 asma kilit ile kilitlenebilir
- Klemens koruma kapaklı
- Koruma sınıfı önden IP65
- Ana şalter DINEN 60204-1
- Ana/acil stop IEC 947-3
- Makine direktifleri EN60204-1 uygundur.

3	16	7.5	3LD2003-0TK5	<input type="checkbox"/>	62,00	1
	25	9.5	3LD2103-0TK5	<input type="checkbox"/>	66,00	1
	32	11.5	3LD2203-0TK5	<input type="checkbox"/>	105,00	1
	63	22	3LD2504-0TK5	<input type="checkbox"/>	154,00	1
	100	37	3LD2704-0TK5	<input type="checkbox"/>	268,00	1
	125	45	3LD2804-0TK5	<input type="checkbox"/>	331,00	1
	160	75	3LD2305-0TK1	<input type="checkbox"/>	983,00	1
	250	132	3LD2405-0TK1	<input type="checkbox"/>	1.195,00	1
3+N	16	7.5	3LD2003-1TL5	<input type="checkbox"/>	91,00	1

**Tahrik kolu rengi**

- siyah
- sarı/kırmızı (acil-stop)

1  
3

25/32/63/100/125 A 3+N için satış birimlerimize danışınız.

**Dipten Tespitli, Kilitlemeli, Kapı Bağlantılı**

- Özellikler önden tespitli cihazlardaki gibidir.

3	16	7.5	3LD2013-0TK5	<input type="checkbox"/>	100,00	1
	25	9.5	3LD2113-0TK5	<input type="checkbox"/>	106,00	1
	32	11.5	3LD2213-0TK5	<input type="checkbox"/>	156,00	1
	63	22	3LD2514-0TK5	<input type="checkbox"/>	221,00	1
	100	37	3LD2714-0TK5	<input type="checkbox"/>	337,00	1
	125	45	3LD2814-0TK5	<input type="checkbox"/>	362,00	1
	160	75	3LD2318-0TK1	<input type="checkbox"/>	1.007,00	1
	250	132	3LD2418-0TK1	<input type="checkbox"/>	1.314,00	1
3+N	16	7.5	3LD2013-1TL5	<input type="checkbox"/>	125,00	1

**Tahrik kolu rengi**

- siyah
- sarı/kırmızı (acil-stop)

1  
3

25/32/63/100/125 A 3+N için satış birimlerimize danışınız.



3LD2 213-0TK53

**Kutulu Tipler**

- N ve PE Klemensi
- PG - Rekor girişli
- 0 pozisyonunda 3 kilit ile kilitleme
- IP 65 Koruma

3	25	9.5	3LD2164-0TB5	<input type="checkbox"/>	127,00	10
	32	11.5	3LD2264-0TB5	<input type="checkbox"/>	147,00	10
	63	22	3LD2565-0TB5	<input type="checkbox"/>	243,00	10
	100	37	3LD2766-0TB5	<input type="checkbox"/>	549,00	10
	125	45	3LD2866-0TB5	<input type="checkbox"/>	991,00	10

**Tahrik kolu rengi**

- siyah
- sarı/kırmızı (acil-stop)

1  
3



3LD2 164-0TB53

3LD2 SENTRON SERİSİ ANA ŞALTER / ACİL STOP ŞALTERLERİ AKSESUARLARI

Malzeme Cinsi	Şalter Tipi	Sipariş No	Birim Fiyatı TL	Min. Sipariş Adedi
---------------	-------------	------------	-----------------	--------------------

Önden Tespitli Şalter Aksesuarları

Yardımcı Kontaktlar : (Geç kapar, erken açar/sağ-sol montaj)

1NO+1NC	3LD20/21/22/23/24/25/27/28	3LD9200-5B	44,00	1
---------	----------------------------	------------	-------	---

Nötr veya PE Modülü : (Geçiş klemensi)

3LD20	3LD9200-2B	32,00	1
-------	------------	-------	---

Nötr Modülü : (Erken kapar, geç açar/sağ-sol montaj)

3LD21/22	3LD9220-0B	36,00	1
3LD23/24	3LD9240-0B	220,00	1
3LD25	3LD9250-0BA	53,00	1
3LD27/28	3LD9280-0B	98,00	1



3LD9200-5B



3LD9200-2B 3LD9220-0B



3LD9200-5C



3LD9200-2C 3LD9220-0C

Dipten Tespitli Kilitlemeli Kapı Bağlantılı Şalter Aksesuarları

Yardımcı Kontaktlar : (Geç kapar, erken açar/sağ-sol montaj)

1NO+1NC	3LD20/21/22/23/24/25/27/28	3LD9200-5C	44,00	1
---------	----------------------------	------------	-------	---

Nötr veya PE Modülü : (Geçiş klemensi)

3LD20	3LD9200-2C	33,00	1
-------	------------	-------	---

Nötr Modülü : (Erken kapar, geç açar/sağ-sol montaj)

3LD21/22	3LD9220-0C	36,00	1
3LD23/24	3LD9240-0C	220,00	1
3LD25	3LD9250-0CA	63,00	1
3LD27/28	3LD9280-0C	98,00	1

Önden/Dipten Tespitli, Kilitlemeli, Kapı Bağlantılı Şalter Aksesuarları

• Etiket (ing/alm)

Main switch/ Hauptschalter	3LD9286-1A	8,00	10
-------------------------------	------------	------	----

• Boş Etiket

	3LD9286-4A	8,00	10
--	------------	------	----

• Siyah Tahrik Mandalı

3LD20/21/22	3LD9224-1B	37,00	1
-------------	------------	-------	---

• Siyah Tahrik Mandalı

3LD23/24	3LD9243-1B	189,00	1
----------	------------	--------	---

• Siyah Tahrik Mandalı

3LD25/27/28	3LD9284-1B	53,00	1
-------------	------------	-------	---

• Uzatma mili (600mm)

3LD20/21/22/25/27/28	3LD9205-2C	46,00	5
----------------------	------------	-------	---

• Uzatma mili (600mm)

3LD23/24	3LD9245-2C	77,00	5
----------	------------	-------	---



3LD9224-1B

3LD9243-1B



3LD9205-2C

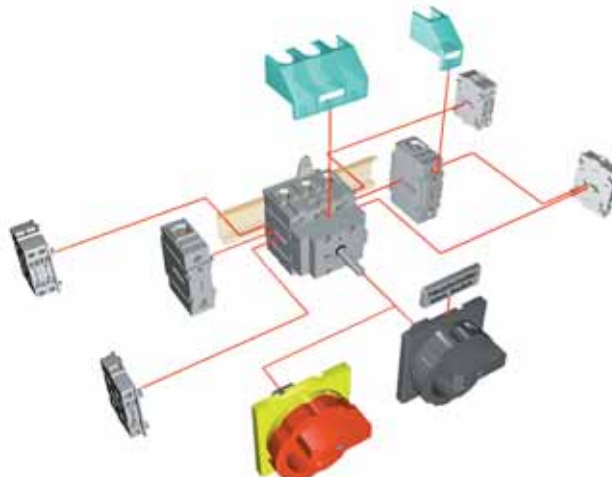

Malzeme Cinsi	Sürekli Akım Ith (A)	Sipariş No	Birim Fiyatı TL	Min. Sipariş Adedi
---------------	----------------------	------------	-----------------	--------------------

3 LFO.22 Serisi Paket Şalterler



3LF0122-4AA00

0-1 açma kapama

Faz Sayısı	Adet	Sürekli Akım Ith (A)	Sipariş No	Birim Fiyatı TL	Min. Sipariş Adedi
Monofaze	1 x (0-1)	20	3LFO 122-4AA00	32,20	1
		32	3LFO 222-4AA00	46,80	1
İki fazlı	2 x (0-1)	20	3LFO 122-4AB00	35,60	1
		32	3LFO 222-4AB00	54,50	1
Trifaze	3 x (0-1)	20	3LFO 122-4AC00	43,00	1
		32	3LFO 222-4AC00	65,20	1
		40	3LFO 322-5AC00	72,00	1
		63	3LFO 422-5AC00	82,00	1
		115	3LFO 522-5AC00	171,00	1
Dört fazlı	4 x (0-1)	20	3LFO 122-4AD00	47,00	1

Not : 160 A'lık paket şalterleri için satış birimlerimize danışınız.

Kutup değiştiriciler (0-pozisyonlu)



3LF0122-4BB00

Faz Sayısı	Adet	Sürekli Akım Ith (A)	Sipariş No	Birim Fiyatı TL	Min. Sipariş Adedi
Monofaze	1 x (1-0-2)	20	3LFO 122-4BB00	35,60	1
		32	3LFO 222-4BB00	55,00	1
İki fazlı	2 x (1-0-2)	20	3LFO 122-4BD00	49,00	1
		32	3LFO 222-4BD00	76,30	1
Trifaze	3 x (1-0-2)	20	3LFO 122-4BF00	60,00	1
		32	3LFO 222-4BF00	104,00	1
		40	3LFO 322-4BF00	107,00	1
		63	3LFO 422-4BF00	135,00	1
		115	3LFO 522-4BF00	290,00	1
Dört fazlı	4 x (1-0-2)	20	3LFO 122-4BH00	79,00	1

Not : 160 A'lık paket şalterleri için satış birimlerimize danışınız.

Ölçü komutatörleri



3LF0122-2PF00

Komutatör Tipi	Sürekli Akım Ith (A)	Sipariş No	Birim Fiyatı TL	Min. Sipariş Adedi
Voltmetre Komutatörü (0-LL)	20	3LFO 122-2PD00	50,00	1
4 Pozisyonlu Voltmetre Komutatörü (0-LN)	20	3LFO 122-2PC00	52,00	1
7 Pozisyonlu Voltmetre Komutatörü (LL-0-LN)	20	3LFO 122-2PF00	61,00	1
6 Pozisyonlu Voltmetre Komutatörü, sıfırsız (LL-LN)	20	3LFO 122-2PF10	73,00	1
4 Pozisyonlu Ampermetre Komutatörü (0-1-2-3)	20	3LFO 122-5RF00	65,00	1

Motor özel şalterleri

Şalter Tipi	Faz Sayısı	Sürekli Akım Ith (A)	Sipariş No	Birim Fiyatı TL	Min. Sipariş Adedi
Trifaze Enversör Şalt. Sağ-Sol	(1-0-2)	20	3LFO 122-4SE00	60,00	1
		32	3LFO 222-4SE00	91,00	1
Çift Devir (D-YY) Şalteri	(0-1-2)	20	3LFO 122-4TH00	76,00	1
Yıldız Üçgen Şalteri	(0-Y-Δ)	32	3LFO 222-4UH00	131,00	1
		40	3LFO 322-4UH00	141,00	1
		63	3LFO 422-4UH00	162,00	1
		115	3LFO 522-4UH00	505,00	1

Not : 160 A'lık paket şalterleri için satış birimlerimize danışınız.

Malzeme Cinsi	Sürekli Akım Ith (A)	Sipariş No	Birim Fiyatı TL	Min. Sipariş Adedi
---------------	----------------------	------------	-----------------	--------------------

**Isıtıcı ve Aydınlatma Grup Şalterler**

3LF0122-4EB00

Monofaze, 2 Grup (0-1-2)	20	3LFO 122-4EB00	39,20	1
Monofaze, 3 Grup (0-1-2-3)	32	3LFO 222-3EC00	55,00	1

**Yaylı Şalterler**

Kontaktör Start-Stop Şalt (Start → ← Stop)	20	3LFO 122-6HB00	39,20	1
Monofaze, Kutup değiştirici (1 → 0 ← 2)	20	3LFO 122-6HB10	46,00	1

**Kademeli Paket Şalterler****Monofaze / Sıfırlı**

2 Kademeli, (0-2)	20	3LFO 122-4DB00	39,00	1
	32	3LFO 222-4DB00	53,40	1
3 Kademeli, (0-3)	20	3LFO 122-4DC00	43,60	1
	32	3LFO 222-4DC00	76,00	1
4 Kademeli, (0-4)	20	3LFO 122-2DD00	50,00	1
	32	3LFO 222-2DD00	82,00	1



3LF0122-4DB00

**Kademeli Paket Şalterler****Monofaze / Sıfırsız**

3 Kademeli, (1-3)	20	3LFO 122-4JC00	48,00	1
	32	3LFO 222-4JC00	74,00	1
4 Kademeli, (1-4)	20	3LFO 122-4JD00	50,00	1
	32	3LFO 222-4JD00	75,00	1



3LF0122-4JC00

\* Diğer kademeli paket şalterler ve özel tipler için satış birimlerimizle temasa geçiniz.

**Paket Şalter Kutuları**

82x82x65 mm	3LF0922-4KE01	31,00	1
100x100x75 mm	3LF0922-4KE02	41,00	1
105x160x110 mm	3LF0922-4KE03	58,00	1



3LF0922-4KE03

IP 65, Halojen içermeyen malzeme  
UL94HB yanmazlık, -40 °C / +60 °C, RoHS uyumlu

Malzeme Cinsi	Sipariş No	Birim Fiyatı TL	Min. Sipariş Adedi
---------------	------------	-----------------	--------------------

SIRIUS ACT BUTONLAR, 22mm, PLASTİK, IP69K

YENİ



3SU1100-0AB30-1BA0



3SU1102-0AB40-1BA0



3SU1106-0AB20-1CA0



3SU1000-3BB42-0AK0



3SU1100-1HA20-1CH0



3SU1001-1HB20-0AA0



3SU1000-1HF20-0AA0

**Komple Yay Dönüslü Butonlar**

Siyah	1NO	3SU1100-0AB10-1BA0	24,80	1
Siyah	1NC	3SU1100-0AB10-1CA0	24,80	1
Kırmızı	1NC	3SU1100-0AB20-1CA0	24,80	1
Sarı	1NO	3SU1100-0AB30-1BA0	24,80	1
Yeşil	1NO	3SU1100-0AB40-1BA0	24,80	1
Yeşil	NO+NC	3SU1100-0AB40-1FA0	30,80	1
Mavi	1NO	3SU1100-0AB50-1BA0	24,80	1
Beyaz	1NO	3SU1100-0AB60-1BA0	24,80	1
Renksiz	1NO	3SU1100-0AB70-1BA0	24,80	1

**Komple Işıklı Yay Dönüslü LED'li Butonlar**

Kırmızı	24 AC/DC 1NC	3SU1102-0AB20-1CA0	48,40	1
Sarı	24 AC/DC 1NO	3SU1102-0AB30-1BA0	48,40	1
Yeşil	24 AC/DC 1NO	3SU1102-0AB40-1BA0	48,40	1
Mavi	24 AC/DC 1NO	3SU1102-0AB50-1BA0	48,40	1
Beyaz	24 AC/DC 1NO	3SU1102-0AB60-1BA0	48,40	1
Renksiz	24 AC/DC 1NO	3SU1102-0AB70-1BA0	48,40	1
Kırmızı	230 AC 1NC	3SU1106-0AB20-1CA0	61,00	1
Sarı	230 AC 1NO	3SU1106-0AB30-1BA0	61,00	1
Yeşil	230 AC 1NO	3SU1106-0AB40-1BA0	61,00	1
Mavi	230 AC 1NO	3SU1106-0AB50-1BA0	61,00	1
Beyaz	230 AC 1NO	3SU1106-0AB60-1BA0	61,00	1
Renksiz	230 AC 1NO	3SU1106-0AB70-1BA0	61,00	1

**İkiz Butonlar\***

Kırmızı - yeşil çıkık kafalı	3SU1000-3BB42-0AA0	30,20	1
0-1 yazılı kırmızı - yeşil çıkık kafalı	3SU1000-3BB42-0AK0	32,40	1
Yukarı - aşağı ok simgeli kırmızı - yeşil**	3SU1001-3AB42-0AN0	32,40	1
0-1 yazılı kırmızı-yeşil	3SU1000-3AB42-0AK0	30,20	1

\*Tutucu, kontak ve LED modülü içermez ayrıca sipariş edilmelidir.

\*\* Işıklandırılabilir.

**Komple Acil Stop Mantar Butonlar Ø 40mm**

Çek-Kur 1NC "NOT-HALT" plakalı	3SU1100-1HA20-1CH0	59,80	1
Çevir-Kur 1NC sarı plakalı	3SU1100-1HB20-1CF0	59,80	1
Çevir-Kur 1NC "EMERGENCY STOP" plakalı	3SU1100-1HB20-1CG0	59,80	1
Çek-Kur 1NC	3SU1100-1BA20-1CA0	57,00	1

**Acil Stop Mantar Butonlar\***

Çevir-kur Ø40 mm	3SU1000-1HB20-0AA0	44,00	1
Çevir-kur Ø60 mm	3SU1000-1JB20-0AA0	48,00	1
Çevir-kur, ışıklı Ø30 mm	3SU1001-1GB20-0AA0	44,00	1
Çevir-kur, ışıklı Ø40 mm	3SU1001-1HB20-0AA0	47,00	1
Çevir-kur, ışıklı Ø60 mm	3SU1001-1JB20-0AA0	51,00	1
Kilitli Ø40 mm	3SU1000-1HF20-0AA0	93,00	1

\*Tutucu, kontak ve LED modülü içermez ayrıca sipariş edilmelidir.

Not: Tutucu, kontak ve LED modülleri aksesuarlar sayfasından (Sayfa:131) seçilebilir.



Malzeme Cinsi	Sipariş No	Birim Fiyatı TL	Min. Sipariş Adedi
---------------	------------	-----------------	--------------------

## SIRIUS ACT MANDAL BUTONLAR ve SİNYAL LAMBALARI, 22mm, PLASTİK, IP69K

YENİ



3SU1100-2BF60-1BA0

## Komple Mandal Butonlar

0-1 pozisyonlu ışıklandırılabilir kalıcı mandal buton 1NO  
0-1 pozisyonlu ışıklandırılabilir kalıcı mandal buton 1NO/1NC  
1-0-2 pozisyonlu ışıklandırılabilir yay dönüşlü mandal buton 1NO, 1NO  
1-0-2 pozisyonlu ışıklandırılabilir kalıcı mandal buton 1NO, 1NO

3SU1100-2BF60-1BA0	35,60	1
3SU1100-2BF60-1MA0	45,00	1
3SU1100-2BM60-1NA0	42,00	1
3SU1100-2BL60-1NA0	42,00	1



3SU1100-4BF11-1BA0

## Komple Kilitli Mandal Butonlar\*

RONIS 0-1 pozisyonlu kilitli mandal buton 1NO  
RONIS 1-0-2 pozisyonlu kilitli mandal buton 1NO, 1NO

3SU1100-4BF11-1BA0	75,00	1
3SU1100-4BL11-1NA0	95,00	1

\*Tüm pozisyonlarda anahtar çıkartılabilir.



3SU1000-4WS10-0AA0

## Elektronik Mod Seçim Anahtarı

4 pozisyonlu elektronik mod seçim anahtarı

3SU1000-4WS10-0AA0	132,00	1
--------------------	--------	---



3SU1900-0FW30-0AA0

## Elektronik Mod Seçim Anahtarı Aksesuarları

Mod 1 yeşil anahtar  
Mod 2 sarı anahtar  
Mod 3 kırmızı anahtar  
Mod 4 mavi anahtar  
Elektronik mod seçim anahtarı için elektronik modül

3SU1900-0FV40-0AA0	23,00	1
3SU1900-0FW30-0AA0	23,00	1
3SU1900-0FX20-0AA0	23,00	1
3SU1900-0FY50-0AA0	23,00	1
3SU1400-1GC10-1AA0	385,00	1



3SU1400-1GC10-1AA0

## Komple LED'li Sinyal Lambaları



3SU1102-0AA30-1AA0

Kırmızı 24 AC/DC  
Sarı 24 AC/DC  
Yeşil 24 AC/DC  
Mavi 24 AC/DC  
Beyaz 24 AC/DC  
Renksiz 24 AC/DC

3SU1102-6AA20-1AA0	30,60	1
3SU1102-6AA30-1AA0	30,60	1
3SU1102-6AA40-1AA0	30,60	1
3SU1102-6AA50-1AA0	30,60	1
3SU1102-6AA60-1AA0	30,60	1
3SU1102-6AA70-1AA0	30,60	1



3SU1106-0AA50-1AA0

Kehribar 230 AC  
Kırmızı 230 AC  
Sarı 230 AC  
Yeşil 230 AC  
Mavi 230 AC  
Beyaz 230 AC  
Renksiz 230 AC

3SU1106-6AA00-1AA0	44,00	1
3SU1106-6AA20-1AA0	44,00	1
3SU1106-6AA30-1AA0	44,00	1
3SU1106-6AA40-1AA0	44,00	1
3SU1106-6AA50-1AA0	44,00	1
3SU1106-6AA60-1AA0	44,00	1
3SU1106-6AA70-1AA0	44,00	1

Not: Tutucu, kontak ve LED modülleri aksesuarlar sayfasından (Sayfa:131) seçilebilir.

Malzeme Cinsi	Sipariş No	Birim Fiyatı TL	Min. Sipariş Adedi
---------------	------------	-----------------	--------------------

## SIRIUS ACT BUTONLAR, 22 mm, PARLAK METAL, IP69K

YENİ

## Komple Yay Dönüştürücü Butonlar



3SU1150-0AB10-1CA0

Siyah	1NO	3SU1150-0AB10-1BA0	27,40	1
Siyah	1NC	3SU1150-0AB10-1CA0	27,40	1
Kırmızı	1NC	3SU1150-0AB20-1CA0	27,40	1
Sarı	1NO	3SU1150-0AB30-1BA0	27,40	1
Yeşil	1NO	3SU1150-0AB40-1BA0	27,40	1
Yeşil	NO+NC	3SU1150-0AB40-1FA0	34,00	1
Mavi	1NO	3SU1150-0AB50-1BA0	27,40	1
Beyaz	1NO	3SU1150-0AB60-1BA0	27,40	1
Renksiz	1NO	3SU1150-0AB70-1BA0	27,40	1



3SU1152-0AB40-1BA0

## Komple Işıklı Yay Dönüştürücü LED'li Butonlar

Kehribar	24 AC/DC 1NO	3SU1152-0AB00-1BA0	50,60	1
Kırmızı	24 AC/DC 1NC	3SU1152-0AB20-1CA0	50,60	1
Sarı	24 AC/DC 1NO	3SU1152-0AB30-1BA0	50,60	1
Yeşil	24 AC/DC 1NO	3SU1152-0AB40-1BA0	50,60	1
Mavi	24 AC/DC 1NO	3SU1152-0AB50-1BA0	50,60	1
Beyaz	24 AC/DC 1NO	3SU1152-0AB60-1BA0	50,60	1
Renksiz	24 AC/DC 1NO	3SU1152-0AB70-1BA0	50,60	1



3SU1156-0AB50-1BA0

Kehribar	230 AC 1NO	3SU1156-0AB00-1BA0	64,00	1
Kırmızı	230 AC 1NC	3SU1156-0AB20-1CA0	64,00	1
Sarı	230 AC 1NO	3SU1156-0AB30-1BA0	64,00	1
Yeşil	230 AC 1NO	3SU1156-0AB40-1BA0	64,00	1
Mavi	230 AC 1NO	3SU1156-0AB50-1BA0	64,00	1
Beyaz	230 AC 1NO	3SU1156-0AB60-1BA0	64,00	1
Renksiz	230 AC 1NO	3SU1156-0AB70-1BA0	64,00	1



3SU1050-3BB42-0AA0

## İkiz Butonlar\*

Kırmızı - yeşil çıkık kafalı	3SU1050-3BB42-0AA0	36,40	1
0-1 yazılı kırmızı - yeşil çıkık kafalı	3SU1050-3BB42-0AKO	39,00	1
Yukarı - aşağı ok simgeli kırmızı - yeşil**	3SU1051-3AB42-0AN0	39,00	1
0-1 yazılı kırmızı-yeşil	3SU1050-3AB42-0AKO	36,40	1

\*Tutucu, kontak ve LED modülü içermez ayrıca sipariş edilmelidir.

\*\* Işıklandırılabilir.



3SU1150-1HA20-1CH0

## Acil Stop Mantar Butonlar Ø 40mm

Çek-Kur 1NC "NOT-HALT" plakalı	3SU1150-1HA20-1CH0	64,00	1
Çevir-Kur 1NC "NOT-HALT" plakalı	3SU1150-1HB20-1CH0	64,00	1
Çevir-Kur 1NC "EMERGENCY STOP" plakalı	3SU1150-1HB20-1CGO	64,00	1
Çek-Kur 1NC	3SU1150-1BA20-1CA0	60,00	1



3SU1050-1HF20-0AA0

## Acil Stop Mantar Butonlar\*

Çevir-Kur Ø 40 mm	3SU1050-1HB20-0AA0	46,00	1
Çevir-Kur Ø 60 mm	3SU1050-1JB20-0AA0	54,00	1
Çevir-Kur, Işıklı Ø 30 mm	3SU1051-1GB20-0AA0	54,00	1
Çevir-Kur, Işıklı Ø 40 mm	3SU1051-1HB20-0AA0	54,00	1
Çevir-Kur, Işıklı Ø 60 mm	3SU1051-1JB20-0AA0	58,00	1
Kilitli Ø 40 mm	3SU1050-1HF20-0AA0	98,00	1

\*Tutucu, kontak ve LED modülü içermez ayrıca sipariş edilmelidir.



3SU1051-1HB20-0AA0

Not: Tutucu, kontak ve LED modülleri aksesuarlar sayfasından (Sayfa:131) seçilebilir.

Malzeme Cinsi	Sipariş No	Birim Fiyatı TL	Min. Sipariş Adedi
---------------	------------	-----------------	--------------------

SIRIUS ACT MANDAL BUTONLAR ve SİNYAL LAMBALARI, 22mm, PARLAK METAL, IP69K

YENİ



3SU1150-2BF60-1BA0

**Komple Mandal Butonlar**

0-1 pozisyonlu ışıklandırılabilir kalıcı mandal buton 1NO  
0-1 pozisyonlu ışıklandırılabilir kalıcı mandal buton 1NO/1NC  
1-0-2 pozisyonlu ışıklandırılabilir yay dönüşlü mandal buton 1NO, 1NO  
1-0-2 pozisyonlu ışıklandırılabilir kalıcı mandal buton 1NO, 1NO

3SU1150-2BF60-1BA0	43,20	1
3SU1150-2BF60-1MA0	47,60	1
3SU1150-2BM60-1NA0	58,60	1
3SU1150-2BL60-1NA0	58,60	1



3SU1150-4BF11-1BA0

**Komple Kilitli Mandal Butonlar\***

RONIS 0-1 pozisyonlu kilitli mandal buton 1NO

3SU1150-4BF11-1BA0	97,20	1
--------------------	-------	---

\*Tüm pozisyonlarda anahtar çıkartılabilir.



3SU1030-4WS10-0AA0

**Elektronik Mod Seçim Anahtar**

4 pozisyonlu elektronik mod seçim anahtarı

3SU1030-4WS10-0AA0	139,00	1
--------------------	--------	---



3SU1900-0FW30-0AA0

**Elektronik Mod Seçim Anahtarı Aksesuarları**

Mod 1 yeşil anahtar  
Mod 2 sarı anahtar  
Mod 3 kırmızı anahtar  
Mod 4 mavi anahtar  
Elektronik mod seçim anahtarı için elektronik modül

3SU1900-0FV40-0AA0	23,00	1
3SU1900-0FW30-0AA0	23,00	1
3SU1900-0FX20-0AA0	23,00	1
3SU1900-0FY50-0AA0	23,00	1
3SU1400-1GC10-1AA0	385,00	1



3SU1400-1GC10-1AA0

**Komple Sinyal LED'li Lambaları**

Kehribar 24 AC/DC  
Kırmızı 24 AC/DC  
Sarı 24 AC/DC  
Yeşil 24 AC/DC  
Mavi 24 AC/DC  
Beyaz 24 AC/DC  
Renksiz 24 AC/DC

3SU1152-6AA00-1AA0	33,00	1
3SU1152-6AA20-1AA0	33,00	1
3SU1152-6AA30-1AA0	33,00	1
3SU1152-6AA40-1AA0	33,00	1
3SU1152-6AA50-1AA0	33,00	1
3SU1152-6AA60-1AA0	33,00	1
3SU1152-6AA70-1AA0	33,00	1



3SU1102-0AA30-1AA0



3SU1156-6AA60-1AA0

Kırmızı 230 AC  
Sarı 230 AC  
Yeşil 230 AC  
Mavi 230 AC  
Beyaz 230 AC  
Renksiz 230 AC

3SU1156-6AA20-1AA0	46,00	1
3SU1156-6AA30-1AA0	46,00	1
3SU1156-6AA40-1AA0	46,00	1
3SU1156-6AA50-1AA0	46,00	1
3SU1156-6AA60-1AA0	46,00	1
3SU1156-6AA70-1AA0	46,00	1

Not: Tutucu, kontak ve LED modülleri aksesuarlar sayfasından (Sayfa:131) seçilebilir.

Malzeme Cinsi	Sipariş No	Birim Fiyatı TL	Min. Sipariş Adedi
---------------	------------	-----------------	--------------------

## SIRIUS ACT BUTONLAR, 22 mm, MAT METAL, IP69K

YENİ



3SU1130-0AB10-1BA0



3SU1132-0AB40-1BA0



3SU1136-0AB50-1BA0



3SU1030-3BB42-0AK0



3SU1130-1BA20-1CA0



3SU1130-2BF60-1BA0



3SU1130-4BF11-1BA0

## Komple Yay Dönüştü Butonlar

Siyah	1NO	3SU1130-0AB10-1BA0	26,00	1
Siyah	1NC	3SU1130-0AB10-1CA0	26,00	1
Kırmızı	1NC	3SU1130-0AB20-1CA0	26,00	1
Sarı	1NO	3SU1130-0AB30-1BA0	26,00	1
Yeşil	1NO	3SU1130-0AB40-1BA0	26,00	1
Yeşil	NO+NC	3SU1130-0AB40-1FA0	32,00	1
Mavi	1NO	3SU1130-0AB50-1BA0	26,00	1
Beyaz	1NO	3SU1130-0AB60-1BA0	26,00	1

## Komple Işıklı Yay Dönüştü LED'li Butonlar

Kırmızı	24 AC/DC 1NC	3SU1132-0AB20-1CA0	49,60	1
Sarı	24 AC/DC 1NO	3SU1132-0AB30-1BA0	49,60	1
Yeşil	24 AC/DC 1NO	3SU1132-0AB40-1BA0	49,60	1
Mavi	24 AC/DC 1NO	3SU1132-0AB50-1BA0	49,60	1
Beyaz	24 AC/DC 1NO	3SU1132-0AB60-1BA0	49,60	1
Renksiz	24 AC/DC 1NO	3SU1132-0AB70-1BA0	49,60	1
Kırmızı	230 AC 1NC	3SU1136-0AB20-1CA0	63,00	1
Sarı	230 AC 1NO	3SU1136-0AB30-1BA0	63,00	1
Yeşil	230 AC 1NO	3SU1136-0AB40-1BA0	63,00	1
Mavi	230 AC 1NO	3SU1136-0AB50-1BA0	63,00	1
Beyaz	230 AC 1NO	3SU1136-0AB60-1BA0	63,00	1
Renksiz	230 AC 1NO	3SU1136-0AB70-1BA0	63,00	1

## İkiz Butonlar\*

Kırmızı - yeşil çıkık kafalı	3SU1030-3BB42-0AK0	34,00	1
0-1 yazılı kırmızı - yeşil çıkık kafalı	3SU1030-3BB42-0AK0	36,40	1
Yukarı - aşağı ok simgeli kırmızı - yeşil**	3SU1031-3AB42-0AN0	36,40	1
0-1 yazılı kırmızı-yeşil	3SU1030-3AB42-0AK0	34,00	1

\*Tutucu, kontak ve LED modülü içermez ayrıca sipariş edilmelidir.

\*\* Işıklandırılabilir.

## Komple Acil Stop Mantar Butonlar Ø40mm

Çek - Kur 1NC	3SU1130-1BA20-1CA0	64,00	1
---------------	--------------------	-------	---

## Komple Mandal Butonlar

0-1 pozisyonlu ışıklandırılabilir kalıcı mandal buton 1NO	3SU1130-2BF60-1BA0	42,00	1
0-1 pozisyonlu ışıklandırılabilir kalıcı mandal buton 1NO/1NC	3SU1130-2BF60-1MA0	50,00	1
1-0-2 pozisyonlu ışıklandırılabilir kalıcı mandal buton 1NO, 1NO	3SU1130-2BM60-1NA0	53,00	1
1-0-2 pozisyonlu ışıklandırılabilir kalıcı mandal buton 1NO, 1NO	3SU1130-2BL60-1NA0	53,00	1

## Komple Kilitli Mandal Butonlar\*

RONIS 0-1 pozisyonlu kilitli mandal buton 1NO	3SU1130-4BF11-1BA0	82,00	1
RONIS 1-0-2 pozisyonlu kilitli mandal buton 1NO, 1NO	3SU1130-4BL11-1NA0	98,00	1

\*Tüm pozisyonlarda anahtar çıkartılabilir.

Not: Tutucu, kontak ve LED modülleri aksesuarlar sayfasından (Sayfa:131) seçilebilir.

Malzeme Cinsi	Sipariş No	Birim Fiyatı TL	Min. Sipariş Adedi
---------------	------------	-----------------	--------------------

## SIRIUS ACT BUTONLAR ve SİNYAL LAMBALARI, 30 mm, MAT METAL, YASSI TİP, IP69K

YENİ



3SU1060-0JB30-0AA0

## Yay Dönüslü Butonlar\*

Siyah	3SU1060-0JB10-0AA0	33,60	1
Kırmızı	3SU1060-0JB20-0AA0	33,60	1
Sarı	3SU1060-0JB30-0AA0	33,60	1
Yeşil	3SU1060-0JB40-0AA0	33,60	1
Mavi	3SU1060-0JB50-0AA0	33,60	1
Beyaz	3SU1060-0JB60-0AA0	33,60	1



3SU1061-0JB70-0AA0

## Işıklı Yay Dönüslü Butonlar\*

Kırmızı	3SU1061-0JB20-0AA0	39,00	1
Sarı	3SU1061-0JB30-0AA0	39,00	1
Yeşil	3SU1061-0JB40-0AA0	39,00	1
Mavi	3SU1061-0JB50-0AA0	39,00	1



3SU1062-2DF60-0AA0

## Mandal Butonlar\*

0-1 pozisyonlu ışıklandırılabilir kalıcı mandal buton kırmızı	3SU1062-2DF20-0AA0	44,00	1
0-1 pozisyonlu ışıklandırılabilir kalıcı mandal buton yeşil	3SU1062-2DF40-0AA0	44,00	1
0-1 pozisyonlu ışıklandırılabilir kalıcı mandal buton beyaz	3SU1062-2DF60-0AA0	44,00	1
1-0-2 pozisyonlu ışıklandırılabilir yay dönüslü mandal buton kırmızı	3SU1062-2DM20-0AA0	44,00	1
1-0-2 pozisyonlu ışıklandırılabilir yay dönüslü mandal buton yeşil	3SU1062-2DM40-0AA0	44,00	1
1-0-2 pozisyonlu ışıklandırılabilir yay dönüslü mandal buton beyaz	3SU1062-2DM60-0AA0	44,00	1
1-0-2 pozisyonlu ışıklandırılabilir kalıcı mandal buton kırmızı	3SU1062-2DL20-0AA0	44,00	1
1-0-2 pozisyonlu ışıklandırılabilir kalıcı mandal buton yeşil	3SU1062-2DL40-0AA0	44,00	1
1-0-2 pozisyonlu ışıklandırılabilir kalıcı mandal buton beyaz	3SU1062-2DL60-0AA0	44,00	1



3SU1060-4LF11-0AA0

## Kilitli Mandal Butonlar\*\*

RONIS 0-1 pozisyonlu kilitli kalıcı mandal buton	3SU1060-4LF11-0AA0	85,60	1
RONIS 1-0-2 pozisyonlu kilitli kalıcı mandal buton	3SU1060-4LL11-0AA0	88,60	1

\*\*Tüm pozisyonlarda anahtar çıkartılabilir.



3SU1061-0JD70-0AA0

## Sinyal Lambaları\*

Kırmızı	3SU1061-0JD20-0AA0	38,60	1
Sarı	3SU1061-0JD30-0AA0	38,60	1
Yeşil	3SU1061-0JD40-0AA0	38,60	1
Mavi	3SU1061-0JD50-0AA0	38,60	1
Renksiz	3SU1061-0JD70-0AA0	38,60	1

\*Tutucu, kontak ve LED modülü içermez ayrıca sipariş edilmelidir.

Not: Tutucu, kontak ve LED modülleri aksesuarlar sayfasından (Sayfa:131) seçilebilir.

Malzeme Cinsi	Sipariş No	Birim Fiyatı TL	Min. Sipariş Adedi
---------------	------------	-----------------	--------------------

## SIRIUS ACT BUTONLAR 22mm, IP69K

YENİ



3SU1100-7AC10-1NAO

## Joystick Kontrol

Mekanik kilitlemesiz, 2 yönlü, yatay, plastik 2NO	3SU1100-7AC10-1NAO	155,00	1
Mekanik kilitlemesiz, 2 yönlü, dikey, plastik 2NO	3SU1100-7AD10-1NAO	155,00	1
Mekanik kilitlemesiz, 4 yönlü, plastik 4NO	3SU1100-7AF10-1QA0	220,00	1
Mekanik kilitlemesiz, 2 yönlü, yatay, mat metal 2NO	3SU1130-7AC10-1NAO	165,00	1
Mekanik kilitlemesiz, 2 yönlü, dikey, mat metal 2NO	3SU1130-7AD10-1NAO	165,00	1
Mekanik kilitlemesiz, 4 yönlü, mat metal 4NO	3SU1130-7AF10-1QA0	220,00	1



3SU1200-2PQ10-1AAO

## Potansiyometre

1 k ohm plastik potansiyometre	3SU1200-2PQ10-1AAO	120,00	1
4.7 k ohm plastik potansiyometre	3SU1200-2PR10-1AAO	120,00	1
10 k ohm plastik potansiyometre	3SU1200-2PS10-1AAO	120,00	1
1 k ohm metal potansiyometre	3SU1250-2PQ10-1AAO	135,00	1
4.7 k ohm metal potansiyometre	3SU1250-2PR10-1AAO	135,00	1
10 k ohm metal potansiyometre	3SU1250-2PS10-1AAO	135,00	1

## SIRIUS ACT AKSESUARLAR



3SU1900-0AM10-0AAO

## Etiket Tutucular

Etiket tutucu 12.5-17.5 mm tek tarafı yuvarlak	3SU1900-0AG10-0AAO	2,20	10
Etiket tutucu 17.5-27 mm tek tarafı yuvarlak	3SU1900-0AP10-0AAO	3,00	10
Etiket tutucu 17.5-27 mm	3SU1900-0AH10-0AAO	3,00	10
Joystick 2 yönlü etiket tutucu	3SU1900-0AL10-0AAO	14,00	10
Joystick 4 yönlü etiket tutucu	3SU1900-0AM10-0AAO	15,00	10

## Silikon Koruyucular

22 mm buton silikon koruyucu	3SU1900-0DB70-0AAO	6,40	10
İkiz buton silikon koruyucu	3SU1900-0DG70-0AAO	8,60	10

## Kör Tapa

Plastik kör tapa	3SU1900-0FA10-0AAO	6,00	5
Metal kör tapa	3SU1950-0FA80-0AAO	9,00	5

## Koruma Kapağı

22 mm butonlar için basmaya karşı koruma kapağı	3SU1950-0DV80-0AAO	8,00	5
---	--------------------	------	---



3SU1900-0BG16-ORT0

## Potansiyometre Aksesuar

Potansiyometre için 0-9 yazılı etiket	3SU1900-0BG16-ORT0	7,00	10
---------------------------------------	--------------------	------	----

Malzeme Cinsi	Sipariş No	Birim Fiyatı TL	Min. Sipariş Adedi
---------------	------------	-----------------	--------------------

SIRIUS ACT AKSESUARLAR

YENİ



3SU1550-0AA10-0AA0

Tutucular

Plastik, kontak bloğu olmayan tutucu	3SU1500-0AA10-0AA0	5,40	1
Metal, kontak bloğu olmayan tutucu	3SU1550-0AA10-0AA0	6,40	1
Plastik, 4 kontak bloğu takılabilir geniş tutucu	3SU1500-0BA10-0AA0	7,00	1
Metal, 4 kontak bloğu takılabilir geniş tutucu	3SU1550-0BA10-0AA0	8,00	1

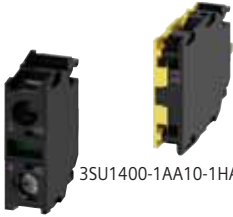

3SU1400-1AA10-1BA0

Kontakt Blokları

1 NO, kontak bloğu	3SU1400-1AA10-1BA0	11,80	1
1 NC, kontak bloğu	3SU1400-1AA10-1CA0	11,80	1
1 NC, emniyetli kontak bloğu (montaj izlemeli)	3SU1400-1AA10-1HA0	28,00	1

LED Modüller

24 V AC/DC kehribar rengi LED modül	3SU1401-1BB00-1AA0	20,00	1
24 V AC/DC kırmızı renkli LED modül	3SU1401-1BB20-1AA0	20,00	1
24 V AC/DC sarı renkli LED modül	3SU1401-1BB30-1AA0	20,00	1
24 V AC/DC yeşil renkli LED modül	3SU1401-1BB40-1AA0	20,00	1
24 V AC/DC mavi renkli LED modül	3SU1401-1BB50-1AA0	20,00	1
24 V AC/DC beyaz renkli LED modül	3SU1401-1BB60-1AA0	20,00	1
230 V AC kehribar rengi LED modül	3SU1401-1BF00-1AA0	30,80	1
230 V AC kırmızı renkli LED modül	3SU1401-1BF20-1AA0	30,80	1
230 V AC sarı renkli LED modül	3SU1401-1BF30-1AA0	30,80	1
230 V AC yeşil renkli LED modül	3SU1401-1BF40-1AA0	30,80	1
230 V AC mavi renkli LED modül	3SU1401-1BF50-1AA0	30,80	1
230 V AC beyaz renkli LED modül	3SU1401-1BF60-1AA0	30,80	1



3SU1401-1BB30-1AA0

Buton kutusuna uygun LED modülleri

24 V AC/DC kehribar rengi LED modül	3SU1401-2BB00-1AA0	22,00	1
24 V AC/DC kırmızı renkli LED modül	3SU1401-2BB20-1AA0	22,00	1
24 V AC/DC sarı renkli LED modül	3SU1401-2BB30-1AA0	22,00	1
24 V AC/DC yeşil renkli LED modül	3SU1401-2BB40-1AA0	22,00	1
24 V AC/DC mavi renkli LED modül	3SU1401-2BB50-1AA0	22,00	1
24 V AC/DC beyaz renkli LED modül	3SU1401-2BB60-1AA0	22,00	1
230 V AC kehribar rengi LED modül	3SU1401-2BF00-1AA0	35,00	1
230 V AC kırmızı renkli LED modül	3SU1401-2BF20-1AA0	35,00	1
230 V AC sarı renkli LED modül	3SU1401-2BF30-1AA0	35,00	1
230 V AC yeşil renkli LED modül	3SU1401-2BF40-1AA0	35,00	1
230 V AC mavi renkli LED modül	3SU1401-2BF50-1AA0	35,00	1
230 V AC beyaz renkli LED modül	3SU1401-2BF60-1AA0	35,00	1



3SU1401-2BB60-1AA0



3SU1400-2AA10-1BA0

Buton kutusuna uygun yardımcı kontak blokları

1NO kontak bloğu	3SU1400-2AA10-1BA0	14,00	1
1NC kontak bloğu	3SU1400-2AA10-1CA0	14,00	1

Acil Durdurma Buton Aksesuarları

Plastik koruma halkası, yarım	3SU1900-0DY30-0AA0	18,00	1
5 asma kilit asılabilir koruma halkası	3SU1950-0DX30-0AA0	113,00	1
Plastik koruma halkası, tam	3SU1900-0EA30-0AA0	24,20	1
Sarı taban plakası "EMERGENCY STOP"	3SU1900-0BC31-0DA0	12,00	1
Sarı plastik taban plakası "EMERGENCY STOP"	3SU1900-0BB31-0AA0	12,00	1



3SU1950-0DX30-0AA0

Malzeme Cinsi	Sipariş No	Birim Fiyatı TL	Min. Sipariş Adedi
---------------	------------	-----------------	--------------------

## SIRIUS ACT KUTU VE KUTULU BUTON SETLERİ

YENİ



3SU1851-0NA00-2AA2



3SU1851-0NB00-2AC2



3SU1853-0AB00-2AB1



3SU1801-0AB00-2AB1



3SU1853-0AA00-0AB1



3SU1802-0AA00-0AB1

## Kutulu Acil Durdurma Buton Setleri

Çevir-Kur, plastik gövde,1NC kontak, korumasız  
Çevir-Kur, plastik gövde,1NC kontak, korumalı  
Çevir-Kur, plastik gövde, 2NC kontak, korumalı  
Çevir-Kur, metal gövde,1NC kontak, korumasız  
Çevir-Kur, metal gövde,1NC kontak, korumalı

3SU1801-0NA00-2AA2	105,00	1
3SU1801-0NA00-2AC2	135,00	1
3SU1801-0NB00-2AC2	145,00	1
3SU1851-0NA00-2AA2	163,00	1
3SU1851-0NA00-2AC2	233,00	1

## Kutulu Buton Setleri

Plastik etanj kutusu 1 yeşil buton 1NO kontak  
Plastik etanj kutusu 1 kırmızı buton 1NC kontak  
Plastik etanj kutusu 1 siyah buton 1NC kontak  
Plastik etanj kutusu 1 yeşil 1 kırmızı buton  
1NC - 1NO kontak  
Plastik etanj kutusu 1 yeşil 1 kırmızı buton  
1 sinyal lambası (renksiz) 1NO - 1NC kontak  
Metal etanj kutusu 1 yeşil buton 1NO kontak  
Metal etanj kutusu 1 kırmızı buton 1NC kontak  
Metal etanj kutusu 1 yeşil 1 kırmızı buton  
1NO-1NC kontak  
Metal etanj kutusu 1 yeşil 1 kırmızı buton  
1 sinyal lambası (renksiz) 1NO-1NC kontak

3SU1801-0AB00-2AB1	67,00	1
3SU1801-0AC00-2AB1	67,00	1
3SU1801-0AE00-2AB1	67,00	1
3SU1802-0AB00-2AB1	104,00	1
3SU1803-0AB00-2AB1	136,00	1
3SU1851-0AB00-2AB1	115,00	1
3SU1851-0AC00-2AB1	115,00	1
3SU1852-0AB00-2AB1	169,00	1
3SU1853-0AB00-2AB1	223,00	1

## Boş Buton Kutuları

Plastik 1 delikli boş kutu  
Plastik 2 delikli boş kutu  
Plastik 3 delikli boş kutu  
Plastik 4 delikli boş kutu  
Plastik 6 delikli boş kutu  
Metal 1 delikli boş kutu  
Metal 2 delikli boş kutu  
Metal 3 delikli boş kutu  
Metal 4 delikli boş kutu  
Metal 6 delikli boş kutu  
Acil durdurma plastik 1 delikli boş kutu  
Acil durdurma metal 1 delikli boş kutu

3SU1801-0AA00-0AB1	52,00	1
3SU1802-0AA00-0AB1	54,00	1
3SU1803-0AA00-0AB1	59,00	1
3SU1804-0AA00-0AB1	82,00	1
3SU1806-0AA00-0AB1	116,00	1
3SU1851-0AA00-0AB1	79,00	1
3SU1852-0AA00-0AB1	96,00	1
3SU1853-0AA00-0AB1	124,00	1
3SU1854-0AA00-0AB1	167,00	1
3SU1856-0AA00-0AB1	216,00	1
3SU1801-0AA00-0AA2	36,00	1
3SU1851-0AA00-0AA2	80,00	1

NOT: Kutuya uygun ek kontak bloklarını 3SU1 aksesuarlar sayfasından (Sayfa:131) seçebilirsiniz.



Malzeme Cinsi	Sipariş No	Birim Fiyatı TL	Min. Sipariş Adedi
---------------	------------	-----------------	--------------------

## SIRIUS ACT BUTON KAFALARI, 22mm, PLASTİK, IP69K

YENİ



3SU1000-0AA20-0AA0

## Yay Dönüslü Buton Kafaları

Siyah	3SU1000-0AB10-0AA0	9,80	1
Kırmızı	3SU1000-0AB20-0AA0	9,80	1
Sarı	3SU1000-0AB30-0AA0	9,80	1
Yeşil	3SU1000-0AB40-0AA0	9,80	1
Mavi	3SU1000-0AB50-0AA0	9,80	1
Beyaz	3SU1000-0AB60-0AA0	9,80	1
Renksiz	3SU1000-0AB70-0AA0	9,80	1



3SU1001-0AA40-0AA0

## Işıklandırılabilir Yay Dönüslü Buton Kafaları

Siyah	3SU1001-0AB10-0AA0	14,60	1
Kırmızı	3SU1001-0AB20-0AA0	14,60	1
Sarı	3SU1001-0AB30-0AA0	14,60	1
Yeşil	3SU1001-0AB40-0AA0	14,60	1
Mavi	3SU1001-0AB50-0AA0	14,60	1
Beyaz	3SU1001-0AB60-0AA0	14,60	1
Renksiz	3SU1001-0AB70-0AA0	14,60	1



3SU1002-2BF60-0AA0

## Mandal Buton Kafaları

0-1 pozisyonlu ışıklandırılabilir kalıcı mandal buton	3SU1002-2BF60-0AA0	22,20	1
1-0-2 pozisyonlu ışıklandırılabilir yay dönüslü mandal buton	3SU1002-2BL60-0AA0	22,20	1
1-0-2 pozisyonlu ışıklandırılabilir yay dönüslü mandal buton	3SU1002-2BM60-0AA0	22,20	1



3SU1000-4BL11-0AA0

## Kilitli Mandal Buton Kafaları

RONIS 0-1 pozisyonlu kilitli mandal buton	3SU1000-4BF11-0AA0	55,00	1
RONIS 1-0-2 pozisyonlu kilitli mandal buton	3SU1000-4BL11-0AA0	59,00	1

\*Tüm pozisyonlarda anahtar çıkartılabilir.



3SU1001-6AA30-0AA0

## Sinyal Lambası Kafaları

Kırmızı	3SU1001-6AA20-0AA0	8,40	1
Sarı	3SU1001-6AA30-0AA0	8,40	1
Yeşil	3SU1001-6AA40-0AA0	8,40	1
Mavi	3SU1001-6AA50-0AA0	8,40	1
Beyaz	3SU1001-6AA60-0AA0	8,40	1
Renksiz	3SU1001-6AA70-0AA0	8,40	1

Malzeme Cinsi	Sipariş No	Birim Fiyatı TL	Min. Sipariş Adedi
---------------	------------	-----------------	--------------------

SIRIUS ACT BUTON KAFALARI, 22mm, METAL, IP69K

YENİ



3SU1050-0AA10-0AA0

**Yay Dönüslü Buton Kafaları**

Siyah	3SU1050-0AB10-0AA0	13,20	1
Kırmızı	3SU1050-0AB20-0AA0	13,20	1
Sarı	3SU1050-0AB30-0AA0	13,20	1
Yeşil	3SU1050-0AB40-0AA0	13,20	1
Mavi	3SU1050-0AB50-0AA0	13,20	1
Beyaz	3SU1050-0AB60-0AA0	13,20	1
Renksiz	3SU1050-0AB70-0AA0	13,20	1



3SU1051-0AA50-0AA0

**Işıklandırılabilir Yay Dönüslü Buton Kafaları**

Siyah	3SU1051-0AB10-0AA0	16,20	1
Kırmızı	3SU1051-0AB20-0AA0	16,20	1
Sarı	3SU1051-0AB30-0AA0	16,20	1
Yeşil	3SU1051-0AB40-0AA0	16,20	1
Mavi	3SU1051-0AB50-0AA0	16,20	1
Beyaz	3SU1051-0AB60-0AA0	16,20	1
Renksiz	3SU1051-0AB70-0AA0	16,20	1

**Mandal Buton Kafaları**

0-1 pozisyonlu ışıklandırılabilir kalıcı mandal buton	3SU1052-2BF60-0AA0	25,00	1
1-0-2 pozisyonlu ışıklandırılabilir yay dönüslü mandal buton	3SU1052-2BL60-0AA0	25,00	1
1-0-2 pozisyonlu ışıklandırılabilir yay dönüslü mandal buton	3SU1052-2BM60-0AA0	25,00	1



3SU1050-4BL11-0AA0

**Kilitli Mandal Buton Kafaları**

RONIS 0-1 pozisyonlu kilitli mandal buton	3SU1050-4BF11-0AA0	60,00	1
RONIS 1-0-2 pozisyonlu kilitli mandal buton	3SU1050-4BL11-0AA0	63,00	1

\*Tüm pozisyonlarda anahtar çıkartılabilir.

**Sinyal Lambası Kafaları**

3SU1051-6AA30-0AA0

Kırmızı	3SU1051-6AA20-0AA0	9,80	1
Sarı	3SU1051-6AA30-0AA0	9,80	1
Yeşil	3SU1051-6AA40-0AA0	9,80	1
Mavi	3SU1051-6AA50-0AA0	9,80	1
Beyaz	3SU1051-6AA60-0AA0	9,80	1
Renksiz	3SU1051-6AA70-0AA0	9,80	1



3SB3202-0AA41

### 3SB3 Plastik Seri Ø 22 mm Komple Yay Dönüslü Butonlar

Malzeme Cinsi	Anma Akımı (A)	Sipariş No	Birim Fiyatı TL	Min. Sipariş Adedi
Siyah Buton 1NO	10	3SB3202-0AA11	26,40	1
Siyah Buton 1NC	10	3SB3203-0AA11	26,40	1
Kırmızı Buton 1NC	10	3SB3203-0AA21	26,40	1
Sarı Buton 1NO	10	3SB3202-0AA31	26,40	1
Yeşil Buton 1NO	10	3SB3202-0AA41	26,40	1

### Komple Işıklı Butonları BA 9s'e uygun sinyal lambası duyu ile birlikte, ampulsüz

Kırmızı Buton 1NC	10	3SB3207-0AA21	43,00	1
Sarı Buton 1NO	10	3SB3206-0AA31	43,00	1
Yeşil Buton 1NO	10	3SB3206-0AA41	43,00	1

Not: İlave kontak için aksesuar bölümünden seçim yapınız.



3SB3252-6AA30

### Komple Işıklı Butonları 24 V AC/DC Led'li Tipler

Kırmızı Buton 1NC	10	3SB3246-0AA21	60,00	1
Sarı Buton 1NO	10	3SB3245-0AA31	60,00	1
Yeşil Buton 1NO	10	3SB3245-0AA41	60,00	1
Beyaz Buton 1NO	10	3SB3245-0AA61	60,00	1
Renksiz Buton 1NO	10	3SB3245-0AA71	60,00	1

Not: İlave kontak için aksesuar bölümünden seçim yapınız.



3SB3201-2KA11

### Komple Işıklı Butonları 230V AC Led'li Tipler

Kırmızı Buton 1NC	10	3SB3254-0AA21	69,40	1
Sarı Buton 1NO	10	3SB3253-0AA31	69,40	1
Yeşil Buton 1NO	10	3SB3253-0AA41	69,40	1
Beyaz Buton 1NO	10	3SB3253-0AA61	69,40	1
Renksiz Buton 1NO	10	3SB3253-0AA71	69,40	1

Not: İlave kontak için aksesuar bölümünden seçim yapınız.

### Komple Mandal Butonlar Kalıcı, 0-1 pozisyonlu

Siyah Buton 1NO+1NC	10	3SB3201-2KA11	41,00	1
1NO	10	3SB3202-2KA11	38,00	1

### Komple Mandal Butonlar Yaylı 1-0-2 pozisyonlu

Siyah 1NO+1NC, 1NO-1NC	10	3SB3208-2EA11	48,00	1
1NO, 1NO	10	3SB3210-2EA11	44,40	1

### Komple Mandal Butonlar Kalıcı 1-0-2 pozisyonlu

Siyah 1NO+1NC, 1NO-1NC	10	3SB3208-2DA11	48,00	1
1NO, 1NO	10	3SB3210-2DA11	44,40	1

### Kilitli Mandal Butonlar Kalıcı 0-1 pozisyonlu

Anahtar her pozisyonunda çıkarılabilir 1NO	10	3SB3202-4AD11	80,00	1
--	----	---------------	-------	---

### Acil Durdurma Mantar Butonu Ø 40mm

Çek-Kur 1NC	10	3SB3203-1CA21	54,00	1
-------------	----	---------------	-------	---



3SB3000-1AA20

### Acil Durdurma Mantar Butonu Ø 60mm

Çevir-Kur	3SB3000-1AA20	64,40	1
-----------	---------------	-------	---



3SB3203-1HR20

### Acil Durdurma Buton Seti, Ø 40mm, "EMERGENCY STOP" Plakalı

Çevir-Kur 1NC	10	3SB3203-1HR20	73,00	1
Çevir-Kur 1NC + 1NO	10	3SB3201-1HR20	78,00	1
Çevir-Kur pozisyon indikatörlü 1NC	10	3SB3203-1HR26	83,00	1
Çevir-Kur pozisyon indikatörlü 1NC + 1NO	10	3SB3201-1HR26	88,60	1



3SB3204-6AA50

Malzeme Cinsi	Sipariş No	Birim Fiyatı TL	Min. Sipariş Adedi	
<b>Komple Sinyal Lambaları 250 V'a kadar direkt beslemeli ampulsüz.</b>				
Kırmızı	Soket ve Kaide	3SB3204-6AA20	25,40	1
Sarı	Soket ve Kaide	3SB3204-6AA30	25,40	1
Yeşil	Soket ve Kaide	3SB3204-6AA40	25,40	1
Mavi	Soket ve Kaide	3SB3204-6AA50	25,40	1
Beyaz	Soket ve Kaide	3SB3204-6AA70	25,40	1
Ampul	BA 9s 220 V AC	3SX1701	3,60	10
Ampul (Yeşil sinyal lambaları için)	BA 9s 220 V AC	3SX1702	4,00	10

**Komple Sinyal Lambaları 230 V AC Led'li**

Kırmızı	Soket ve Kaide	3SB3252-6AA20	50,80	1
Sarı	Soket ve Kaide	3SB3252-6AA30	50,80	1
Yeşil	Soket ve Kaide	3SB3252-6AA40	50,80	1
Mavi	Soket ve Kaide	3SB3252-6AA50	50,80	1

**Komple Sinyal Lambaları 24V AC/DC LED'li**

Kırmızı	Soket ve Kaide	3SB3244-6BA20	33,60	1
Sarı	Soket ve Kaide	3SB3244-6BA30	33,60	1
Yeşil	Soket ve Kaide	3SB3244-6BA40	33,60	1
Renksiz	Soket ve Kaide	3SB3244-6BA70	33,60	1



3SB3100-8AC21

**İkiz Butonlar**

Kırmızı / Yeşil		3SB3100-8AC21	52,00	1
Kırmızı / Yeşil Işıklı		3SB3101-8BC21	52,00	1
Beyaz / Siyah		3SB3100-8AC31	59,20	1
Beyaz / Siyah Işıklı		3SB3101-8BC31	59,20	1

Not: Kontak elemanları ve duy ayrıca seçilecektir.



3SB3602-0AA31

Malzeme Cinsi	Anma Akımı (A)	Sipariş No	Birim Fiyatı TL	Min. Sipariş Adedi
---------------	----------------	------------	-----------------	--------------------

### 3SB3 Metal Seri Ø 22 mm Komple Yay Dönüştürücü Butonlar

Siyah Buton	1NO	10	3SB3602-0AA11	29,00	1
Siyah Buton	1NC	10	3SB3603-0AA11	29,00	1
Kırmızı Buton	1NC	10	3SB3603-0AA21	29,00	1
Sarı Buton	1NO	10	3SB3602-0AA31	29,00	1
Yeşil Buton	1NO	10	3SB3602-0AA41	29,00	1
Mavi Buton	1NO	10	3SB3602-0AA51	29,00	1

### Komple Işıklı Butonları BA 9s'e uygun sinyal lambası duyu ile birlikte, ampulsüz

Kırmızı Buton	1NC	10	3SB3607-0AA21	51,80	1
Sarı Buton	1NO	10	3SB3606-0AA31	51,80	1
Yeşil Buton	1NO	10	3SB3606-0AA41	51,80	1

Not: İlave kontak için aksesuar bölümünden seçim yapınız.

### Komple Işıklı Butonları 24 V AC/DC Led'li Tipler

Kırmızı Buton	1NC	10	3SB3646-0AA21	60,40	1
Sarı Buton	1NO	10	3SB3645-0AA31	60,40	1
Yeşil Buton	1NO	10	3SB3645-0AA41	60,40	1
Beyaz Buton	1NO	10	3SB3645-0AA61	60,40	1
Renksiz Buton	1NO	10	3SB3645-0AA71	60,40	1

Not: İlave kontak için aksesuar bölümünden seçim yapınız.

### Komple Işıklı Butonları 230V AC Led'li Tipler

Kırmızı Buton	1NC	10	3SB3654-0AA21	70,20	1
Sarı Buton	1NO	10	3SB3653-0AA31	70,20	1
Yeşil Buton	1NO	10	3SB3653-0AA41	70,20	1
Beyaz Buton	1NO	10	3SB3653-0AA61	70,20	1
Renksiz Buton	1NO	10	3SB3653-0AA71	70,20	1

Not: İlave kontak için aksesuar bölümünden seçim yapınız.

### Komple Mandal Butonlar Kalıcı, 0-1 pozisyonlu

Siyah Buton	1NO+1NC	10	3SB3601-2KA11	47,20	1
	1NO	10	3SB3602-2KA11	44,40	1

### Komple Mandal Butonlar Kalıcı 1-0-2 pozisyonlu

Siyah	1NO+1NC, 1NO-1NC	10	3SB3608-2DA11	53,20	1
	1NO, 1NO	10	3SB3610-2DA11	50,40	1

### Komple Mandal Butonlar Yaylı 1-0-2 pozisyonlu

Siyah	1NO+1NC, 1NO-1NC	10	3SB3608-2EA11	53,20	1
	1NO, 1NO	10	3SB3610-2EA11	50,40	1

### Işıklı Mandal Butonlar Kalıcı 0-1 pozisyonlu

Kırmızı Buton		10	3SB3501-2KA21	44,60	1
Sarı Buton		10	3SB3501-2KA31	44,60	1
Yeşil Buton		10	3SB3501-2KA41	44,60	1

Not: Işıklı mandal butonlarda 1NC yardımcı kontak bloğu ve sinyal lambası duyu aksesuarlar bölümünden ayrıca seçilmelidir.

### Kilitli Mandal Butonlar Kalıcı

0-1 pozisyonlu	1NO	10	3SB3602-4AD11	88,60	1
1-0-2 pozisyonlu		10	3SB3500-4DD11	70,20	1

Not: 1-0-2 pozisyonlu mandal butonlarda uygun kontak blokları ayrıca seçilmelidir. Kilitli mandal butonlarda anahtar her pozisyonda çıkarılabilir.



3SB36..

Mandal Buton Kafası



3SB36..

Kilitli Mandal Buton Kafası

Malzeme Cinsi	Sipariş No	Birim Fiyatı TL	Min. Sipariş Adedi
---------------	------------	-----------------	--------------------



3SB3000-1AA20

**Acil Durdurma Mantar Buton Ø 40mm**

Çek-Kur 1NC Kontak  
Çevir-Kur 1NC Kontak  
Kilitli

3SB3603-1CA21	59,60	1
3SB3603-1HA20	65,40	1
3SB3500-1BA20	102,20	1

**Acil Durdurma Mantar Buton Ø 60mm**

Çevir-Kur

3SB3500-1AA20	70,00	1
---------------	-------	---



3SB32 03-1HR26

**Acil Durdurma Buton Seti, Ø 40mm, "EMERGENCY STOP" Plakalı**

Çevir-Kur 1NC  
Çevir-Kur 1NC + 1NO  
Çevir-Kur pozisyon indikatörlü 1NC  
Çevir-Kur pozisyon indikatörlü 1NC + 1NO

3SB3603-1HR20	78,00	1
3SB3601-1HR20	83,40	1
3SB3603-1HR26	91,00	1
3SB3601-1HR26	96,80	1



3SB3644-6BA20

**Komple Sinyal Lambaları 250 V'a kadar direkt beslemeli ampulsüz.**

Kırmızı	Soket ve Kaide
Sarı	Soket ve Kaide
Yeşil	Soket ve Kaide
Beyaz	Soket ve Kaide
Renksiz	Soket ve Kaide
Ampul	BA 9s 220 V AC
Ampul (Yeşil sinyal lambaları için)	BA 9s 220 V AC

3SB3604-6BA20	27,40	1
3SB3604-6BA30	27,40	1
3SB3604-6BA40	27,40	1
3SB3604-6BA60	27,40	1
3SB3604-6BA70	27,40	1
3SX1701	3,60	10
3SX1702	4,00	10

**Komple Sinyal Lambaları 24V AC/DC LED'li**

Kırmızı	Soket ve Kaide
Sarı	Soket ve Kaide
Yeşil	Soket ve Kaide
Renksiz	Soket ve Kaide

3SB3644-6BA20	35,20	1
3SB3644-6BA30	35,20	1
3SB3644-6BA40	35,20	1
3SB3644-6BA70	35,20	1

**Komple Sinyal Lambaları 230V AC LED'li**

Kırmızı	Soket ve Kaide
Sarı	Soket ve Kaide
Yeşil	Soket ve Kaide
Beyaz	Soket ve Kaide
Renksiz	Soket ve Kaide

3SB3652-6BA20	52,40	1
3SB3652-6BA30	52,40	1
3SB3652-6BA40	52,40	1
3SB3652-6BA60	52,40	1
3SB3652-6BA70	52,40	1

Malzeme Cinsi	Sipariş No	Birim Fiyatı TL	Min. Sipariş Adedi
---------------	------------	-----------------	--------------------

**SIRIUS 3SB3 - Kutu, Kutulu Buton Setleri ve Aksesuarları**

**3SB3 Serisi Kutulu Acil Stop Butonları - IP65**



3SB3801-0EF3



3SB3801-0EG3



3SB3803-2DA3



3SB3804-2AA3



3SB3802-2AA3



3SB3500-0AA31



3SB3501-6BA30

Plastik Korumasız 1NC kontak	3SB3801-ODG3	135,00	1
Plastik Korumalı 1NC kontak	3SB3801-ODF3	160,00	1
Plastik korumasız 2NC buton seti	3SB3801-0EG3	142,00	1
Plastik korumalı 2NC buton seti	3SB3801-0EF3	162,00	1
1NC yardımcı kontaklı	3SB3801-2DG3	202,00	1
1NC kontaklı, koruyucu kapaklı	3SB3802-2DA3	242,00	1
Metal korumasız 2NC buton seti	3SB3801-2EG3	216,00	1
Metal korumalı 2NC buton seti	3SB3801-2EF3	263,00	1

**3SB3 Serisi Metal Gövdeli Etanj Kumanda Kutuları - IP65**

Yeşil start "I" ve kırmızı stop "O" butonlu,	3SB3803-2DA3	252,00	1
Yeşil start "I" ve kırmızı stop "O" butonlu, ve beyaz sinyal lambalı	3SB3801-2DF3	270,00	

**3SB3 Serisi Boş Etanj Kumanda Kutuları**

Metal boş kutular	1 delikli	3SB3801-2AA3	99,00	1
	2 delikli	3SB3802-2AA3	120,00	1
	3 delikli	3SB3803-2AA3	154,00	1
	4 delikli	3SB3804-2AA3	208,00	1
	6 delikli	3SB3806-2AA3	270,00	1
	Plastik boş kutular	1 delikli	3SB3801-0AA3	66,00
2 delikli		3SB3802-0AA3	68,00	1
3 delikli		3SB3803-0AA3	74,00	1
4 delikli		3SB3804-0AA3	106,00	1
6 delikli		3SB3806-0AA3	152,00	1

**Boş Etanj Kumanda Kutuları için Buton Kafaları**

Siyah Buton Kafası	Buton ve Kaide	3SB3500-0AA11	23,40	1
Kırmızı Buton Kafası	Buton ve Kaide	3SB3500-0AA21	23,40	1
Sarı Buton Kafası	Buton ve Kaide	3SB3500-0AA31	23,40	1
Yeşil Buton Kafası	Buton ve Kaide	3SB3500-0AA41	23,40	1
Kırmızı Işıklı Buton Kafası	Buton ve Kaide	3SB3501-0AA21	38,00	1
Sarı Işıklı Buton Kafası	Buton ve Kaide	3SB3501-0AA31	38,00	1
Yeşil Işıklı Buton Kafası	Buton ve Kaide	3SB3501-0AA41	38,00	1
Kırmızı Mantar Buton Kafası	Buton ve Kaide	3SB3500-1GA21	50,40	1
Kırmızı Sinyal Lambası Kafası	Sinyal Lambası ve Kaide	3SB3501-6BA20	23,40	1
Sarı Sinyal Lambası Kafası	Sinyal Lambası ve Kaide	3SB3501-6BA30	23,40	1
Yeşil Sinyal Lambası Kafası	Sinyal Lambası ve Kaide	3SB3501-6BA40	23,40	1
Siyah 0-1 Kalıcı Mandal Buton Kafası	Buton ve Kaide	3SB3500-2HA11	37,60	1
Siyah 1-0-2 Kalıcı Mandal Buton Kafası	Buton ve Kaide	3SB3500-2DA11	37,60	1
Siyah 0-1 Yaylı Tip Mandal Buton Kafası	Buton ve Kaide	3SB3500-2LA11	37,60	1

**3SB3 Serisi Etanj Kumanda Kutuları Aksesuarları**

1NO Yardımcı Kontak	3SB3420-0B	19,60	1
1NC Yardımcı Kontak	3SB3420-0C	19,60	1
Lamba Duyu	3SB3420-1A	18,00	1

Not: Boş kutulara istenilen buton kombinasyonunu aşağıdaki yöntemle seçebilirsiniz.

1. Önce kutu seçimi yapılmalıdır (Kaç delikli, plastik yada metal kutu)
2. Deliklere yerleştirilecek buton kafaları tek tek seçilmelidir (Örn. yeşil buton, kırmızı sinyal lambası kafası ve gövdesi gibi)
3. Bu buton kombinasyonlarında kullanılacak yardımcı kontaklar ve gerekiyorsa lamba duyları tek tek seçilmelidir.
4. Bütün bunların sonunda istenilen etanj kumanda kutusu kombinasyonu gerçekleştirilmiş olur.

Malzeme Cinsi	Sipariş No	Birim Fiyatı TL	Min. Sipariş Adedi
---------------	------------	-----------------	--------------------

## SIRIUS 3SB3 AKSESUARLAR



3SB3400-0B

## Kontakt Aksesuarları ve Ampuller

Kontakt Bloğu	1N0	3SB3400-0B	14,80	20
Kontakt Bloğu	1NC	3SB3400-0C	14,80	20
Kontakt Bloğu	1N0+1NC	3SB3400-0A	17,60	10
Kontakt Bloğu	2N0	3SB3400-0D	24,00	10
Kontakt Bloğu	2NC	3SB3400-0E	24,00	10
Ampul	BA 9s 220 V AC	3SX1701	3,60	100
Ampul (Yeşil sinyal lambaları için)	BA 9s 220 V AC	3SX1702	4,00	100
Sinyal lambası duyu	Lambası/BA9s için	3SB3400-1A	12,00	20
3'lü Kontakt Ekleme Aparatı (Minimum sipariş 100 adet)		3SB3901-0AB	1,00	100

## Led'li duylar, lamba tutucusu ile birlikte

Kırmızı	24V AC/DC	3SB3400-1PB	25,00	1
Sarı	24V AC/DC	3SB3400-1PA	25,00	1
Yeşil	24V AC/DC	3SB3400-1PC	25,00	1
Beyaz	24V AC/DC	3SB3400-1PE	25,00	1
Kırmızı	230V AC/DC	3SB3400-1RB	38,40	1
Sarı	230V AC/DC	3SB3400-1RA	38,40	1
Yeşil	230V AC/DC	3SB3400-1RC	38,40	1
Beyaz	230V AC/DC	3SB3400-1RE	38,40	1



3SB39 21-0CG



3SB39 21-0DA



3SB39 21-0AD

## Acil Durdurma Buton Aksesuarları

Acil Stop Butonu Koruma Halkası	3SB3921-0AK	19,00	1
Acil Stop Butonu Koruma Halkası (5 Adet Asma Kilit Asılabilir)*	3SB3921-0CG	121,00	1
Acil Stop Butonu Led Halka (24VAC/DC)	3SB3921-0DA	173,00	1
Acil Stop Butonu Sarı Taban Plakası "EMERGENCY STOP"	3SB3921-0AD	13,60	1

\*Sadece Ø 60mm (3SB3.00-1AA20) serisi acil durdurma butonları ile kullanıma uygundur.



Malzeme Cinsi	Anma Akımı (A)	Sipariş No	Birim Fiyatı TL	Min. Sipariş Adedi
---------------	----------------	------------	-----------------	--------------------

3SB2 Plastik Seri Ø 16 mm - Program



3SB2203-0AC01

**Komple Start-Stop Butonları**

Siyah Buton	1NC	10	3SB2203-0AB01	55,60	1
Siyah Buton	1NO	10	3SB2202-0AB01	55,60	1
Kırmızı Buton	1NC	10	3SB2203-0AC01	55,60	1
Yeşil Buton	1NO	10	3SB2202-0AE01	55,60	1



3SB2226-0AD01

**Komple Işıklı Butonlar Duy ve 24V Ampul Dahil**

Kırmızı Buton	1NC	10	3SB2227-0AC01	85,80	1
Sarı Buton	1NO	10	3SB2226-0AD01	85,80	1
Yeşil Buton	1NO	10	3SB2226-0AE01	85,80	1

**Komple Mandal Butonlar Kalıcı 0-1**

Siyah Buton	1NO	10	3SB2202-2AB01	91,00	1
-------------	-----	----	---------------	-------	---

**Komple Mandal Butonlar Kalıcı 1-0-2**

Siyah	1NO+1NO	10	3SB2210-2DB01	105,00	1
-------	---------	----	---------------	--------	---

**Komple Mandal Butonlar Yaylı 1-0-2**

Siyah	1NO+1NO	10	3SB2210-2EB01	105,00	1
-------	---------	----	---------------	--------	---



3SB2224-6BE06

**Mantar Buton**

Kırmızı kalıcı	1NC	10	3SB2203-1AC01	84,00	1
Sarı "NOT -AUS" taban plakası ile					

**Komple Sinyal Lambaları Duy ve 24 V Ampul Dahil**

Kırmızı			3SB2224-6BC06	46,00	1
Sarı			3SB2224-6BD06	46,00	1
Yeşil			3SB2224-6BE06	46,00	1
Beyaz			3SB2224-6BG06	46,00	1



3SB2404-0B

**Aksesuarlar**

Kontak Bloğu	1NO		3SB2404-0B	17,20	1
Kontak Bloğu	1NC		3SB2404-0C	17,20	1
Sinyal lambası duyu	24V Ampul Dahil		3SB2304-2H	19,00	1
Etiket Tutucu			3SB2902-0AB	4,00	1

Malzeme Cinsi	Anma Akımı (A)	Sipariş No	Birim Fiyatı TL	Min. Sipariş Adedi
---------------	----------------	------------	-----------------	--------------------

Joystick Kontrol

**Koordinat Şalteri, Ø 22 mm, Metal Ringli, 1NO/Yön**

2 Yönlü, yaylı, x-ekseninde		10	3SB1201-7DV20	220,00	1
2 Yönlü, kalıcı, x-ekseninde		10	3SB1201-7EV20	220,00	1
4 Yönlü, yaylı, x ve y- ekseninde		10	3SB1208-7JV20	245,00	1
4 Yönlü, kalıcı, x ve y- ekseninde		10	3SB1208-7KV20	245,00	1



3SB1208-7.V20

## SIRIUS ÇİFT EL KONSOLLARI VE AYAK PEDALLARI

Malzeme Cinsi	Sipariş No	Birim Fiyatı TL	Min. Sipariş Adedi
---------------	------------	-----------------	--------------------



3SU1853-3NB00-1AA1



3SU1950-0HN10-0AA0

## SIRIUS 3SU1 Çift El Konsolları ve Aksesuarı

YENİ

Çift-El konsol, Plastik (Butonlar dahil)	3SU1803-3NB00-1AE1	646,00	1
Çift-El konsol, Metal (Butonlar dahil)	3SU1853-3NB00-1AA1	1.108,00	1
Çift-El konsol - Metal (Butonlar dahil, ek buton montajı için hazır 4xdelik)	3SU1853-3NB00-1AD1	1.192,00	1
Çift-El konsol ayağı	3SU1950-0HN10-0AA0	1.215,00	1

## SIRIUS 3SE2 Ayak Pedalları



3SE2 903-1AA20



3SE2 932-1AB20



3SE2 932-1AA20



3SE2 924-3AA20

Korumasız, Tekli Ayak Pedalı (1NO + 1NC)	3SE2902-0AB20	272,00	1
Korumasız, Tekli Ayak Pedalı (2NO + 2NC)	3SE2903-1AB20	311,00	1
Metal Korumalı, Tekli Ayak Pedalı (1NO + 1NC)	3SE2902-0AA20	398,00	1
Metal Korumalı, Tekli Ayak Pedalı (2NO + 2NC)	3SE2903-1AA20	417,00	1
Korumasız, İkili Ayak Pedalı (1NO + 1NC)	3SE2932-0AB20	447,00	1
Korumasız, İkili Ayak Pedalı (2NO + 2NC)	3SE2932-1AB20	479,00	1
Metal Korumalı, İkili Ayak Pedalı (2NO + 2NC)	3SE2932-1AA20	664,00	1
Metal Korumalı, Tekli, 13850'ye Uygun Ayak Pedalı (2NO+2NC)	3SE2924-3AA20	646,00	1

SIRIUS 3TK28 Emniyet Röleleri

Açıklama	Besleme Gerilimi	Ayarlanabilir Zaman Gecikmesi (sn)	Reset Start	Çıkış		Sipariş No	Birim Fiyatı TL
				Emniyetli	Standart		



3TK2821-1CB30

Acil Durdurma, Mekanik Emniyet Şalteri veya Manyetik Emniyet Şalteri İzleme

Cat 3/Sil 2/Pl d	24V DC	-	O / D	2TR	-	3TK2840-1BB40	331,00
------------------	--------	---	-------	-----	---	---------------	--------

Acil Durdurma veya Mekanik Emniyet Şalteri İzleme

Cat 3/Sil 1/Pl c	24V AC/DC	-	O / D	3NO	1NC	3TK2821-1CB30	548,00
Cat 4/Sil 3/Pl e	24V AC/DC	-	O	2NO	-	3TK2822-1CB30	538,00
Cat 4/Sil 3/Pl e	24V AC/DC	-	D	2NO	-	3TK2823-1CB30	538,00
Cat 3/Sil 1/Pl c	24V AC/DC	-	O / D	2NO	-	3TK2824-1CB30	500,00
Cat 3/Sil 1/Pl c	230V AC	-	O / D	2NO	-	3TK2824-1AL20	510,00
Cat 4/Sil 3/Pl e	24V DC	-	O / D	3NO	2NC	3TK2825-1BB40	822,00
Cat 4/Sil 3/Pl e	230V AC	-	O / D	3NO	2NC	3TK2825-1AL20	822,00
Cat 4/Sil 3/Pl e	24V DC	0,05..3	D	2NO-2NO(t)	1NC	3TK2827-1BB41	1.148,00
Cat 4/Sil 3/Pl e	24V DC	0,5..30	D	2NO-2NO(t)	1NC	3TK2827-1BB40	1.148,00



3TK2827-1BB41

Acil Durdurma, Mekanik Emniyet Şalteri, Manyetik Emniyet Şalteri, Işık Perdesi, RF ID Emniyet Şalteri veya Emniyet Paspası İzleme

Cat 4/Sil 3/Pl e	24V DC	-	O / D	4NO	1NC, 2TR	3TK2826-1BB40	918,00
Cat 4/Sil 3/Pl e	24V DC	0,05..3	O / D	2NO-2NO(t)	2NC, 2TR	3TK2826-1BB41	1.242,00
Cat 4/Sil 3/Pl e	24V DC	0,5..30	O / D	2NO-2NO(t)	2NC, 2TR	3TK2826-1BB42	1.242,00
Cat 4/Sil 3/Pl e	24V DC	-	O / D	2TR	-	3TK2841-1BB40	513,00
Cat 4/Sil 3/Pl e	24V DC	0,05..3	O / D	1TR, 1TR(t)	-	3TK2842-1BB41	600,00
Cat 4/Sil 3/Pl e	24V DC	0,5..30	O / D	1TR, 1TR(t)	-	3TK2842-1BB42	600,00



3TK2841-1BB40

Acil Durdurma, Mekanik Emniyet Şalteri, Manyetik Emniyet Şalteri, Işık Perdesi, RF ID Emniyet Şalteri veya Emniyet Paspası İzleme

Cat 4/Sil 3/Pl e	24..240V AC/DC	-	O / D	4NO	1NC	3TK2826-1CW30	947,00
Cat 4/Sil 3/Pl e	24..240V AC/DC	0,05..3	O / D	2NO-2NO(t)	2NC	3TK2826-1CW31	1.273,00
Cat 4/Sil 3/Pl e	24..240V AC/DC	0,5..30	O / D	2NO-2NO(t)	2NC	3TK2826-1CW32	1.273,00



3TK2826-1BB42

Çift-El Kontrol Emniyet Röleleri

Cat 4/Sil 3/Pl e	24V AC/DC	-	-	2NO	2NC	3TK2834-1BB40	1.056,00
Cat 4/Sil 3/Pl e	230V AC	-	-	2NO	2NC	3TK2834-1AL20	1.114,00



3TK2834-1BB40

Emniyet Konağı Çoğaltma Modülü

Cat 4/Sil 3/Pl e	24V AC/DC	-	-	4NO	-	3TK2830-1CB30	505,00
Cat 4/Sil 3/Pl e	230V AC	-	-	4NO	-	3TK2830-1AL20	515,00

NOT: O/D Otomatik veya Denetlenen Reseti ifade eder. D Denetlenen Reseti ifade eder. O Otomatik Reseti ifade eder.

NOT:3TK28 serisi emniyet ürünleri yerine, yeni 3SK1 serisi emniyet ürünlerini kullanabilirsiniz.

SIRIUS 3SK1 Emniyet Röleleri

Açıklama	Besleme Gerilimi	Ayarlanabilir Zaman Gecikmesi (sn)	Reset Start	Çıkış		Sipariş No	Birim Fiyatı TL
				Emniyetli	Standart		

SIRIUS 3SK1 Standart Emniyet Röleleri

Acil Durdurma, Mekanik Emniyet Şalteri, Manyetik Emniyet Şalteri, Işık Perdesi veya Alan Tarayıcı İzleme

Cat 4/Sil 3/Pl e	24V AC/DC	-	O / D	3NO	1NC	3SK1111-1AB30	488,00
Cat 4/Sil 3/Pl e	24V DC	-	O / D	2TR	1TR	3SK1112-1BB40	424,00

Acil Durdurma, Mekanik Emniyet Şalteri veya Manyetik Emniyet Şalteri İzleme

Cat 4/Sil 3/Pl e	110-240V AC/DC	-	O / D	3NO	1NC	3SK1111-1AW20	534,00
------------------	----------------	---	-------	-----	-----	---------------	--------

SIRIUS 3SK1 Advanced Emniyet Röleleri

Çif-El,Acil Durdurma, Mekanik Emniyet Şalteri, Manyetik Emniyet Şalteri, Işık Perdesi veya Alan Tarayıcı İzleme

Cat 4/Sil 3/Pl e	24V DC	-	O / D	3NO	1NC	3SK1121-1AB40	656,00
Cat 4/Sil 3/Pl e	24V DC	-	O / D	3TR	1TR	3SK1122-1AB40	491,00
Cat 4/Sil 3/Pl e	24V DC	-	O / D	1TR	-	3SK1120-1AB40	407,00
Cat 4/Sil 3/Pl e	24V DC	0,05..3	O / D	2NO-2NO(t)	-	3SK1121-1CB41	848,00
Cat 4/Sil 3/Pl e	24V DC	0,5..30	O / D	2NO-2NO(t)	-	3SK1121-1CB42	848,00
Cat 4/Sil 3/Pl e	24V DC	5..300	O / D	2NO-2NO(t)	-	3SK1121-1CB44	848,00
Cat 4/Sil 3/Pl e	24V DC	0,05..3	O / D	2TR-2TR(t)	-	3SK1122-1CB41	508,00
Cat 4/Sil 3/Pl e	24V DC	0,5..30	O / D	2TR-2TR(t)	-	3SK1122-1CB42	508,00
Cat 4/Sil 3/Pl e	24V DC	5..300	O / D	2TR-2TR(t)	-	3SK1122-1CB44	508,00

SIRIUS 3SK1 Çıkış Genişletme Modülleri

Cat 4/Sil 3/Pl e	24V DC	-	-	4NO	-	3SK1211-1BB40	492,00
Cat 4/Sil 3/Pl e	110-240V AC/DC	-	-	4NO	-	3SK1211-1BW20	492,00

SIRIUS 3SK1 Giriş Genişletme Modülü

2 x 1 Kanal ya da 1 x 2 Kanal İzleme	-	-	-	-	-	3SK1220-1AB40	407,00
--------------------------------------	---	---	---	---	---	---------------	--------

SIRIUS 3SK1 Opsiyonel Aksesuarlar

Güç kaynağı	-	-	-	-	-	3SK1230-1AW20	340,00
Cihaz konnektörü, type 1, 17,5 mm	-	-	-	-	-	3ZY1 212-1BA00	50,00
Cihaz konnektörü, type 1, 22,5 mm	-	-	-	-	-	3ZY1 212-2BA00	50,00
Cihaz sonlandırma konnektörü, type 1, 22,5 mm	-	-	-	-	-	3ZY1 212-2DA00	53,00

NOT: O/D Otomatik veya denetlenen Reset-Start'ı ifade eder.

NOT: Ürün detaylı kullanım kılavuzunu support.industry.siemens.com sitesinde arama kısmına 67585885 yazarak indirebilirsiniz.

Advanced Modül Genişletme Örneği

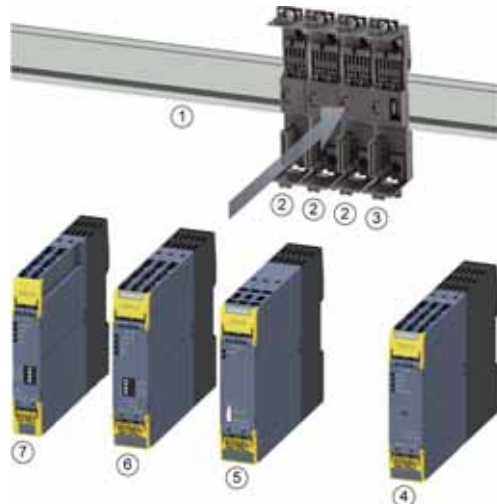

- ① Standart montaj rayı
- ② Cihaz konnektörü
- ③ Cihaz sonlandırma konnektörü
- ④ SIRIUS 3RM1 motor yolverici
- ⑤ SIRIUS 3SK1211 çıkış genişletme
- ⑥ SIRIUS 3SK112.- advanced emniyet rölesi
- ⑦ SIRIUS 3SK1220 giriş genişletme

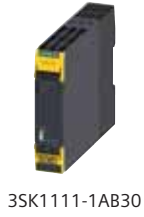

3SK1111-1AB30



3SK1121-1AB40



3SK1211-1BB40



3SK1220-1AB40



3ZY1212-1BA00



3ZY1212-2DA00

## SIRIUS 3RM1 MOTOR YOLVERİCİLER

YENİ

400V, 50/60 Hz AC 3 Faz'da  
Yolverebileceği  
Motor Güç DeğeriAşırı Akım Koruma,  
Akım Ayar  
Aralığı - ASipariş  
NoBirim  
Fiyatı  
TLMin.  
Sipariş  
Adedi

## SIRIUS 3RM1 Standart Motor Yolverici, Direkt Yolverici Us=24VDC

0...0,12	0,1 ... 0,5	3RM1001-1AA04*	654,00	1
0,09 ... 0,75	0,4 ... 2	3RM1002-1AA04*	654,00	1
0,55...3	1,6 ... 7	3RM1007-1AA04*	654,00	1

\*Son Dört Hanedeki "0" yerine kod "1" yazılarak (...-1AA14) Besleme Gerilimi Us= AC 110 ... 230 V 50/60 Hz; DC 110 V ürün aynı fiyattan sipariş edilebilir.

## SIRIUS 3RM1 Standart Motor Yolverici, Sağ-Sol Yolverici Us=24VDC

0...0,12	0,1 ... 0,5	3RM1201-1AA04*	712,00	1
0,09 ... 0,75	0,4 ... 2	3RM1202-1AA04*	712,00	1
0,55...3	1,6 ... 7	3RM1207-1AA04*	712,00	1

\*Son Dört Hanedeki "0" yerine kod "1" yazılarak (...-1AA14) Besleme Gerilimi Us= AC 110 ... 230 V 50/60 Hz; DC 110 V ürün aynı fiyattan sipariş edilebilir.

## SIRIUS 3RM1 Emniyetli Motor Yolverici, Direkt Yolverici Us=24VDC

0...0,12	0,1 ... 0,5	3RM1101-1AA04*	760,00	1
0,09 ... 0,75	0,4 ... 2	3RM1102-1AA04*	760,00	1
0,55...3	1,6 ... 7	3RM1107-1AA04*	760,00	1

\*Son Dört Hanedeki "0" yerine kod "1" yazılarak (...-1AA14) Besleme Gerilimi Us= AC 110 ... 230 V 50/60 Hz; DC 110 V ürün aynı fiyattan sipariş edilebilir.

## SIRIUS 3RM1 Emniyetli Motor Yolverici, Sağ-Sol Yolverici Us=24VDC

0...0,12	0,1 ... 0,5	3RM1301-1AA04*	815,00	1
0,09 ... 0,75	0,4 ... 2	3RM1302-1AA04*	815,00	1
0,55...3	1,6 ... 7	3RM1307-1AA04*	815,00	1

\*Son Dört Hanedeki "0" yerine kod "1" yazılarak (...-1AA14) Besleme Gerilimi Us= AC 110 ... 230 V 50/60 Hz; DC 110 V ürün aynı fiyattan sipariş edilebilir.

## SIRIUS 3RM1 Opsiyonel Aksesuarlar

Besleme terminali	3RM1920-1AA	36,00	1
Busbar koruma kapağı	3RM1910-6AA	6,00	10
2'li Busbar	3RM1910-1AA	32,00	1
3'lü Busbar	3RM1910-1BA	40,00	1
5'li Busbar	3RM1910-1DA	53,00	1
Cihaz bağlantı konnektörü	3ZY1212-2EA00	53,00	1
Ara bağlantı konnektörü (22,5mm'lik boşluk olduğunda cihazlar arası bağlantıyı sağlar)	3ZY1212-2AB00	49,00	1
Cihaz sonlandırma terminali (en sağdaki modüle takılır)	3ZY1212-2FA00	57,00	1
Cihaz mühürleme ön şeffaf kapak	3ZY1321-2AA00	10,00	1

Notlar:

- 3RM1 modüller yan yana monte edildiğinde ideal çalışma sıcaklığı -25°C / +40°C arasındadır. Ek önlemler alınarak (Cihazlar arası 22,5mm'lik boşluklar bırakılarak) üst sıcaklık değeri +60°C'ye kadar yükseltilebilir.
- 3RM1 konfigürasyonu ([www.siemens.com/sirius/configurators](http://www.siemens.com/sirius/configurators)) linki üzerinden ulaşabileceğiniz tool ile yapılabilir.
- Cihaz bağlantı konnektörleri sadece Us=24VDC versiyon ile uyumludur.



3RM10... - 3RM12



3RM11... - 3RM13



3RM1920-1AA

3RM1910-6AA



3RM1910-1DA



3ZY1321-2AA00

Açıklama	Kontakt Sayısı	Gövde Tipi	Sipariş No	Birim Fiyatı TL
----------	----------------	------------	------------	-----------------

## SIRIUS Menteşe Emniyet Şalterleri



## Gövde Genişliği 31mm, Oyuk Milli

Operasyon Açısı 10 Derece, IP 65  
Operasyon Açısı 10 Derece, IP 66/67

1NO / 2NC	PLASTİK	3SE5232-0LU21	104,00
1NO / 2NC	METAL	3SE5212-0LU21	125,00

## Gövde Genişliği 31mm, Standart Milli

Operasyon Açısı 10 Derece, IP 65  
Operasyon Açısı 10 Derece, IP 66/67

1NO / 2NC	PLASTİK	3SE5232-0LU22	104,00
1NO / 2NC	METAL	3SE5212-0LU22	125,00



## Gövde Genişliği 40mm, Oyuk Milli

Operasyon Açısı 10 Derece, IP 66/67  
Operasyon Açısı 10 Derece, IP 66/67

1NO / 2NC	PLASTİK	3SE5132-0LU21	107,00
1NO / 2NC	METAL	3SE5112-0LU21	131,00

## Gövde Genişliği 40mm, Standart Milli

Operasyon Açısı 10 Derece, IP 66/67  
Operasyon Açısı 10 Derece, IP 66/67

1NO / 2NC	PLASTİK	3SE5132-0LU22	107,00
1NO / 2NC	METAL	3SE5112-0LU22	151,00



## Entegre Menteşeli

Aleminyum Menteşe, Operasyon Açısı 8 Derece, IP 65  
Çelik Menteşe, Operasyon Açısı 4 Derece, IP 65

1NO / 2NC	PLASTİK	3SE2283-0GA53	467,00
1NO / 2NC	PLASTİK	3SE2283-0GA44	700,00

Açıklama	Kontakt Sayısı	LED	Gövde Tipi	Sipariş No	Birim Fiyatı TL
----------	----------------	-----	------------	------------	-----------------

## SIRIUS 3SE5 Mekanik Emniyet Şalterleri



## Gövde Genişliği 31mm, 360° Döner Kafa, IP 65

Standart Tip	1NO-1NC		PLASTİK	3SE5232-0RV40	102,00
Standart Tip	1NO-2NC		PLASTİK	3SE5232-0QV40	107,00
Standart Tip	1NO-1NC		METAL	3SE5212-0RV40	120,00
Standart Tip	1NO-2NC		METAL	3SE5212-0QV40	128,00
2 LED'li Sarı / Yeşil	1NO-1NC	24VDC	PLASTİK	3SE5232-1RV40	146,00
2 LED'li Sarı / Yeşil	1NO-1NC	24VDC	METAL	3SE5212-1RV40	167,00



## Gövde Genişliği 40mm, 360° Döner Kafa, IP 66/67

Standart Tip	1NO-2NC		PLASTİK	3SE5132-0QV20	116,00
Standart Tip	1NO-2NC		METAL	3SE5112-0QV10	186,00
2 LED'li Sarı / Yeşil	1NO-2NC	24VDC	PLASTİK	3SE5132-1QV20	162,00



## Gövde Genişliği 50mm, 360° Döner Kafa, IP 66/67

Standart Tip	1NO-2NC		PLASTİK	3SE5242-0QV40	120,00
2 LED'li Sarı / Yeşil	1NO-2NC	24VDC	PLASTİK	3SE5242-1QV40	163,00

## Gövde Genişliği 56mm, 360° Döner Kafa, IP 66/67

Standart Tip	1NO-2NC		METAL	3SE5122-0QV10	187,00
2 LED'li Sarı / Yeşil	1NO-2NC	24VDC	METAL	3SE5122-1QV10	229,00

- Mekanik Emniyet Şalteri sipariş edildiğinde, siparişe aktuatör **dahil değildir**.
- Uygulamaya uygun aktuatör 147. sayfadan seçim yapılarak ayrıca sipariş edilmelidir.

Kilitleme Kuvveti	Kontak Sayısı	LED Sarı / Yeşil	Gövde Tipi	Sipariş No	Birim Fiyatı TL
-------------------	---------------	------------------	------------	------------	-----------------

**SIRIUS 3SE5 - Mekanik Kilitlemeli Emniyet Şalterleri**

**24VDC Bobini Enerjilendiğinde Kilidini Açar, 360° Döner Kafa, IP66/67**

1300N	1NO/2NC+1NO+2NC	-	PLASTİK	3SE5322-OSD21	550,00
2600N	1NO/2NC+1NO+2NC	-	METAL	3SE5312-OSD11	719,00
1300N	1NO/2NC+1NO+2NC	24VDC	PLASTİK	3SE5322-1SD21	598,00
2600N	1NO/2NC+1NO+2NC	24VDC	METAL	3SE5312-1SD11	765,00



3SE5322-OSD21



3SE5322-0SE21

**24VDC Bobini Enerjilendiğinde Kilidini Açar, 360° Döner Kafa, IP 66/67**

1300N	1NO/2NC+1NO+2NC	-	PLASTİK	3SE5322-0SE21	641,00
1300N	1NO/2NC+1NO+2NC	24VDC	PLASTİK	3SE5322-1SE21	686,00



3SE5322-0SJ21

**24VDC Bobini Enerjilendiğinde Kilidini Açar, 360° Döner Kafa, IP66/67, Arkadan Acil Çıkış Butonu**

1300N	1NO/2NC+1NO+2NC	-	PLASTİK	3SE5322-0SJ21	860,00
1300N	1NO/2NC+1NO+2NC	24VDC	PLASTİK	3SE5322-3SJ23	907,00

**24VDC Bobini Enerjilendiğinde Kilitler, 360° Döner Kafa, IP66/67**

1300N	1NO/2NC+1NO+2NC	-	PLASTİK	3SE5322-0SB21	560,00
2600N	1NO/2NC+1NO+2NC	-	METAL	3SE5312-0SB11	741,00
1300N	1NO/2NC+1NO+2NC	24VDC	PLASTİK	3SE5322-1SB21	615,00
2600N	1NO/2NC+1NO+2NC	24VDC	METAL	3SE5312-1SB11	784,00



3SE5322-0SB21

- Mekanik Kilitlemeli Emniyet Şalteri sipariş edildiğinde, siparişe aktuatör **dahil değildir**.
- Uygulamaya uygun aktuatör, aktuatör listesinden ayrıca sipariş edilmelidir.

Açıklama	Sipariş No	Birim Fiyatı TL
----------	------------	-----------------

3SE5000-0AV01



3SE5000-0AV02



3SE5000-0AV03



3SE5000-0AV04



3SE5000-0AV05



3SE5000-0AV07-1AK2



3SE5000-0AV11



3SE5000-0AV08-1AA3

**3SE5 Aktuatörler**

- Standart Aktuatör, Uzunluk 75,6 mm
- Aktuatör, Dikey Sabitleme, Uzunluk 53mm
- Aktuatör, Yatay Sabitleme, Uzunluk 47mm
- Açılı Aktuatör, Uzunluk 51mm, Şaltere Soldan Açılı Yaklaşım
- Açılı Aktuatör, Uzunluk 51mm, Şaltere Sağdan Açılı Yaklaşım
- Açılı Aktuatör, Uzunluk 77mm
- Açılı Aktuatör (Heavy Duty), Uzunluk 67mm
- Plastik Aktuatör, Yatay Sabitleme, Uzunluk 40 mm \*

**Opsiyonel Aksesuarlar**

- Çelik Dil, Aktuatör Giriş Engelleme, 8 Adete Kadar Asma Kilit Asılabilir

**Bağlantı Aksesuarları**

- Kablo Rakoru ( M20 x 1,5 )

3SE5000-0AV01	15,00
3SE5000-0AV02	17,00
3SE5000-0AV03	17,00
3SE5000-0AV04	70,00
3SE5000-0AV06	70,00
3SE5000-0AV05	74,00
3SE5000-0AV07-1AK2	161,00
3SE5000-0AV11	9,00

3SE5000-0AV08-1AA3	66,00
--------------------	-------

3SX9926	17,00
---------	-------

\* Plastik aktuatör kilitlemeli emniyet şalterleri ile kullanıma uygun **değildir**.

Açıklama	Tutma Kuvveti	Sipariş No	Birim Fiyatı TL
----------	---------------	------------	-----------------

## SIRIUS 3SE6 RFID ve Manyetik Emniyet Şalterleri



## RFID Kodlu Şalter (M12 Soketli), IP 69K

Kodlu  
Kodlu  
Eşsiz Kodlu (Birden çok defa karşılığı öğretilir)  
Eşsiz Kodlu (Birden çok defa karşılığı öğretilir)

Yok	3SE6315-0BB01	423,00
18N	3SE6315-1BB01	592,00
Yok	3SE6315-0BB02	623,00
18N	3SE6315-1BB02	780,00

## RFID Aktuatör

Standart  
Standart

Yok	3SE6310-0BC01	82,00
18N	3SE6310-1BC01	253,00



## RFID Emniyet Şalteri Bağlantı Kablosu, M12, 8 Kutup

3m  
5m  
10m

3SX5601-2GA03	101,00
3SX5601-2GA05	114,00
3SX5601-2GA10	146,00



## Manyetik (Kodlu) Emniyet Şalterleri (25 x 88), IP 67

## Manyetik Şalter

Manyetik Şalter, 3m Kablolu (2NC Kontakt)

3SE6604-2BA	214,00
-------------	--------

## Aktuatör

Aktuatör

3SE6704-2BA	52,00
-------------	-------

## Manyetik (Kodlu) Emniyet Şalterleri (25x33) , IP 67

## Manyetik Şalter

Manyetik Şalter, 3m Kablolu (1NO + 1NC Kontakt)  
Manyetik Şalter, 1m Kablolu (1NO + 2NC Kontakt)

3SE6605-3BA	167,00
3SE6606-3BA	252,00

## Aktuatör

Aktuatör

3SE6704-3BA	52,00
-------------	-------



## Manyetik (Kodlu) Emniyet Şalterleri (25 x 88), IP 67

YENİ

## Manyetik Şalter

Manyetik Şalter, M8 Soketli, 4 Kutup ve LED'li (2NC Kontakt)  
Manyetik Şalter, 3m Kablolu (2NC + 1NC Kontakt)

3SE6614-4CA01	271,00
3SE6617-2CA04	251,00

## Aktuatör

Aktuatör

3SE6714-2CA	49,00
-------------	-------



## Bağlantı Kablosu

3SE66 M8 Soket için 5m Uzatma Kablosu

3SX5601-3GA05	83,00
---------------	-------

## Manyetik (Kodlu) Emniyet Şalterleri (25x36) , IP 67

YENİ

## Manyetik Şalter

Manyetik Şalter, 8mm, 6 Kutup Catch Bağlantı (2NC + 1NC Kontakt)  
Manyetik Şalter, 3m Kablolu (2NC + 1NC Kontakt)

3SE6617-3CA01	253,00
3SE6617-3CA04	247,00

## Aktuatör

Aktuatör

3SE6714-3CA	49,00
-------------	-------



## Bağlantı Kablosu

3SE66 Catch Bağlantı 5m Uzatma Kablosu

3SX5601-4GA05	104,00
---------------	--------

3SE6614-4CA01 3SE6714-2CA

- 3SE6 31-RFID ya da 3SE6 Manyetik emniyet şalterleri EN ISO 13849-1'e göre Pl e, EN 62061'e göre Sil 3 ve EN 954-1'e göre Cat 4'e kadar olan uygulamalarda kullanılabilir.
- RFID ve Manyetik Emniyet şalteri seti, aktuatör ve şalterden oluşmaktadır. Ayrı ayrı sipariş edilmelidir.



**Halat Uzunluğu 25 m'ye kadar**

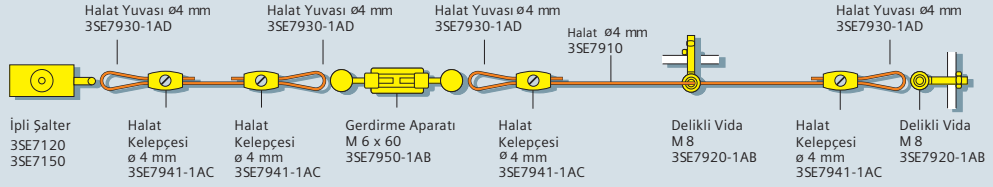

**Halat Uzunluğu 50 m'ye kadar**

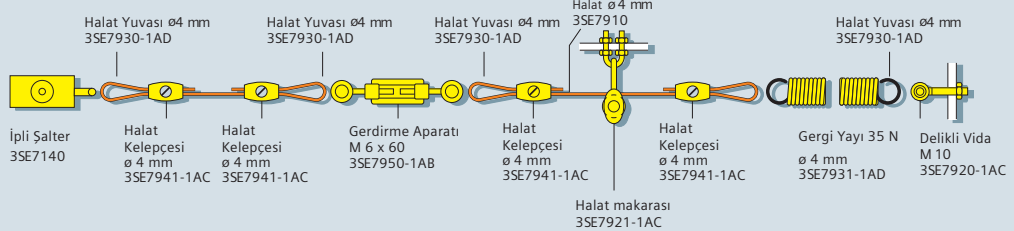

**Halat Uzunluğu 2x75 m**

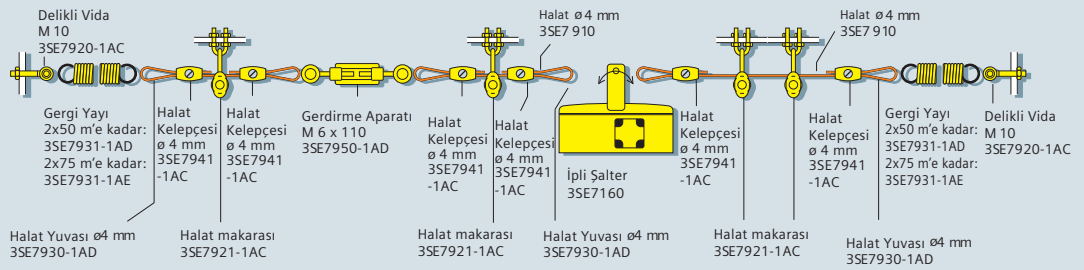

• Halat uzunluğu 25'den büyük olduğunda gergi yayı kullanılmalıdır.



3SE7150-1BD00

3SE7120-1BH00



3SE7150-1BD04

3SE7140-1BF00



3SE7141-1EG10



3SE7910-3AA 3SE7941-1AC



3SE7931-1AD 3SE7950-1AB



3SE7921-1AC 3SE7921-1AA



3SE7920-1AB 3SE7930-1AD



3SE7310-1AE00

**Açıklama**

**Sipariş No**

**Birim Fiyatı TL**

**SIRIUS 3SE7 İpli Acil Durdurma Şalterleri, Metal Gövde**

10m'ye kadar, 2NC kontak, Sarı kapaklı, IP65, Kilitlemeli ve buton resetli  
10m'ye kadar, 2NC+1NO kontak, Sarı kapaklı, IP65, Kilitlemeli ve buton resetli  
25m'ye kadar, 1NC+1NO kontak, IP65, Kilitlemeli ve buton resetli  
25m'ye kadar, 2NC+1NO kontak, Sarı kapaklı, IP65, Kilitlemeli ve buton resetli  
25m'ye kadar, 1NO+1NC kontak, 24VDC Led'li, IP65, Kilitlemeli ve buton resetli  
50m'ye kadar, 1NO+1NC kontak, IP65, Kilitlemeli ve buton resetli  
50m'ye kadar, 2NC kontak, IP65, Kilitlemeli ve buton resetli  
75m'ye kadar, 3NC+1NO kontak, Entegre Acil Durdurma Butonu, IP67  
2X75m'ye kadar, İki Yönlü, 2NC + 2NO kontak, IP 65, Kilitlemeli ve buton resetli

3SE7120-1BF00	455,00
3SE7120-1BH00	500,00
3SE7150-1BD00	455,00
3SE7150-1BH00	500,00
3SE7150-1BD04	722,00
3SE7140-1BD00	1.003,00
3SE7140-1BF00	1.038,00
3SE7141-1EG10	915,00
3SE7160-1AE00	1.134,00

**Aksesuarlar**

10m Çelik Halat  
20m Çelik Halat  
50m Çelik Halat  
Kablo Kelepçesi, Oval, 2xØ4 mm  
Gergi Yayı, 35N, 50m'ye Kadar olan Bağlantılarda  
Gergi Yayı, 35N'dan Büyük Uygulamalarda, 2x75m'ye Kadar olan Bağlantılarda  
Gerdirme Aparatı, ön gergiyi hassas ayarlama, M6 x 60  
Gerdirme Aparatı, ön gergiyi hassas ayarlama, M6 x 110  
Halat Makarası, Halatın yönünü değiştirmek için kullanılır, Ø4 mm  
Halat Makarası Sabitleme Aparatı  
Delikli Vida, M8, Halatı Sabitlemek için kullanılır  
Halat Yuvası, halat yönü değişimi ve sabitleme noktalarında güçlendirilmiş iletim için, Ø4mm

3SE7910-3AA	157,00
3SE7910-3AC	310,00
3SE7910-3AH	779,00
3SE7941-1AC	29,00
3SE7931-1AD	68,00
3SE7931-1AE	77,00
3SE7950-1AB	34,00
3SE7950-1AD	95,00
3SE7921-1AC	37,00
3SE7921-1AA	9,00
3SE7920-1AB	23,00
3SE7930-1AD	6,00

**Bant Kaydı Şalteri, Metal Gövde**

2NO + 2NC Kontak, IP 65  
2NO + 2NC Kontak, IP 65, 24VDC LED'li

3SE7310-1AE00	1.464,00
3SE7310-1AE04	1.724,00

Açıklama	Res. No	Sipariş No	Birim Fiyatı TL	Min. Sipariş Adedi
----------	---------	------------	-----------------	--------------------

### 31 mm Komple Set, 1NO-1NC Ani Hareketli Kontak

#### Plastik Gövde



1 2 3



4 5 6

Dikey teflon buton tahrikli  
Dikey plastik makara (10 mm çap) tahrikli  
Plastik makara (13 mm çap) kollu tahrikli  
Köşegen plastik makara (13 mm çap) tahrikli  
Kol uzunluğu ayarlanabilir sağ-sol plastik makara (19 mm çap) tahrikli  
Sağ-sol plastik makara (19 mm çap) tahrikli, kol uzunluğu 21 mm  
Spiral yay tahrikli  
Kol uzunluğu ayarlanabilir alüminyum çubuk (200 mm) tahrikli

1	3SE5232-OCC05	50,00	1
2	3SE5232-OHD03	60,00	1
3	3SE5232-OHE10	68,00	1
4	3SE5232-OHF10	68,00	1
5	3SE5232-OHK50	81,00	1
6	3SE5232-OHK21	70,00	1
7	3SE5232-OHR01	87,00	1
8	3SE5232-OHK80	85,00	1

#### Metal Gövde



7 8 9



10

Dikey teflon buton tahrikli  
Dikey paslanmaz çelik buton tahrikli  
Dikey plastik makara (10 mm çap) tahrikli  
Plastik makara (13 mm çap) kollu tahrikli  
Köşegen plastik makara (13 mm çap) tahrikli  
Sağ-sol plastik makara (19 mm çap) tahrikli  
Kol uzunluğu ayarlanabilir (delikli) sağ-sol plastik makara (19 mm çap) tahrikli  
Kol uzunluğu ayarlanabilir sağ-sol plastik makara (19 mm çap) tahrikli

1	3SE5212-OCC05	64,00	1
10	3SE5212-OCB01	81,00	1
2	3SE5212- OCD03	77,00	1
3	3SE5212-OCE10	83,00	1
4	3SE5212-OCF10	83,00	1
6	3SE5212-OCK21	88,00	1
9	3SE5212-OCK60	104,00	1
5	3SE5212-OCK50	98,00	1

### 40 mm Komple Set, 1NO-1NC Ani Hareketli Kontak

#### Plastik Gövde



12 13 14



15 16 17

Dikey paslanmaz çelik buton tahrikli  
Dikey plastik buton tahrikli  
Dikey plastik makara (13 mm çap) tahrikli  
Plastik makara (22 mm çap) kollu tahrikli  
Köşegen plastik makara (22 mm çap) tahrikli  
Sağ-sol plastik makara (19 mm çap) tahrikli, kol uzunluğu 27 mm  
Spiral yay tahrikli  
Kol uzunluğu ayarlanabilir (delikli), sağ-sol plastik makara (19 mm çap) tahrikli  
Kol uzunluğu ayarlanabilir sağ-sol plastik makara (19 mm çap) tahrikli  
Kol uzunluğu ayarlanabilir alüminyum çubuk (200 mm) tahrikli

12	3SE5132-OCB01	70,00	1
13	3SE5132-OCC03	76,00	1
14	3SE5132- OCD05	80,00	1
15	3SE5132-OCE05	88,00	1
16	3SE5132-OCF05	88,00	1
17	3SE5132-OCJ01	94,00	1
18	3SE5132-OCR01	94,00	1
19	3SE5132-OCJ60	107,00	1
20	3SE5132-OCJ50	101,00	1
23	3SE5132-OCJ80	105,00	1

#### Metal Gövde



18 19 20



21 22 23

Dikey paslanmaz çelik buton tahrikli  
Dikey paslanmaz çelik makara (13 mm çap) tahrikli  
Plastik makara (22 mm çap) kollu tahrikli  
Köşegen plastik makara (22 mm çap) tahrikli  
Sağ-sol metal makara (19 mm çap) tahrikli, kol uzunluğu 27 mm  
Spiral yay tahrikli  
Sağ-sol plastik makara (19 mm çap) tahrikli, kol uzunluğu 27 mm  
Kol uzunluğu ayarlanabilir (delikli), sağ-sol plastik makara (19 mm çap) tahrikli  
Kol uzunluğu ayarlanabilir sağ-sol plastik makara (19 mm çap) tahrikli  
Kol uzunluğu ayarlanabilir alüminyum çubuk (200 mm) tahrikli

21	3SE5112-OCC02	126,00	1
22	3SE5112- OCD02	140,00	1
15	3SE5112-OCE01	120,00	1
16	3SE5112-OCF01	120,00	1
17	3SE5112-OCH02	158,00	1
18	3SE5112-OCR01	120,00	1
17	3SE5112-OCH01	135,00	1
19	3SE5112-OCH60	149,00	1
20	3SE5112-OCH50	143,00	1
23	3SE5112-OCH80	152,00	1

• Aksesuarlar ve yedek kafa ları 152 ve 153. sayfadan seçebilirsiniz.

Açıklama	Res. No	Sipariş No	Birim Fiyatı TL	Min. Sipariş Adedi
----------	---------	------------	-----------------	--------------------



1 2 3



4 5

### 50 mm Komple Set, 1NO-1NC Ani Hareketli Kontak

#### Plastik Gövde

Dikey teflon buton tahrikli  
Dikey plastik makara (10 mm çap) tahrikli  
Plastik makara (13 mm çap) kollu tahrikli  
Sağ-Sol plastik makara (19 mm çap) tahrikli  
Kol uzunluğu ayarlanabilir sağ-sol plastik makara (19 mm çap) tahrikli

1	3SE5242-OCC05	63,00	1
2	3SE5242-OHD03	77,00	1
3	3SE5242-OHE10	86,00	1
4	3SE5242-OHK21	88,00	1
5	3SE5242-OHK50	99,00	1



6 7 8



9 14 11



12 13 10

### 56 mm Komple Set, 1NO-1NC Ani Hareketli Kontak

#### Metal Gövde

Dikey paslanmaz çelik buton tahrikli  
Dikey paslanmaz çelik makara (13 mm çap) tahrikli  
Plastik makara (22 mm çap) kollu tahrikli  
Köşegen plastik makara (22 mm çap) tahrikli  
Spiral yay tahrikli  
Sağ-Sol plastik makara (19 mm çap) tahrikli, kol uzunluğu 27 mm  
Kol uzunluğu ayarlanabilir (delikli), sağ-sol plastik makara (19 mm çap) tahrikli  
Kol uzunluğu ayarlanabilir alüminyum çubuk (200 mm) tahrikli  
Dikey paslanmaz çelik buton tahrikli  
Sağ-sol plastik makara (19 mm çap) tahrikli (çift makara, çift kol)  
Sağ-sol çelik makara tahrikli, kol uzunluğu 27 mm  
Kol uzunluğu ayarlanabilir sağ-sol plastik makara (19 mm çap) tahrikli

6	3SE5122-OCC02	126,00	1
7	3SE5122-OCD02	140,00	1
8	3SE5122-OCE01	120,00	1
9	3SE5122-OCF01	120,00	1
10	3SE5122-OCR01	120,00	1
11	3SE5122-OCH01	135,00	1
12	3SE5122-OCH60	149,00	1
13	3SE5122-OCH80	152,00	1
14	3SE5122-OCB01	95,00	1
15	3SE5122-OCT11	223,00	1
11	3SE5122-OCH02	158,00	1
16	3SE5122-OCH50	143,00	1



15 16



17 18 19

### 30 mm Kompakt Komple Set, 1NO-1NC Ani Hareketli Kontak

#### Metal Gövde

Dikey buton tahrikli  
Dikey seviyesi ayarlanabilir buton tahrikli (M12x1)  
Dikey makara tahrikli  
Sağ-Sol makara tahrikli  
Dikey buton tahrikli

17	3SE5413-OCC20-1EA2	113,00	1
18	3SE5413-OCC21-1EA2	127,00	1
19	3SE5413-OCD20-1EA2	118,00	1
20	3SE5413-OCN20-1EA2	124,00	1
21	3SE5413-OCC22-1EA2	127,00	1



20 21

### 30 mm Açık Tip Nihayet Şalteri

Teflon buton tahrikli, 1NO/1NC, IP 20, 30 mm	22	3SE5250-OCC05	52,00	1
Teflon buton tahrikli, 1NO/2NC, IP 10, 30 mm	-	3SE5250-OLC05	52,00	1



22

• Aksesuarlar ve yedek kafaları 152 ve 153. sayfadan seçebilirsiniz.



1 2 3



4 5 6



7 8 9



10



11



12 13 14

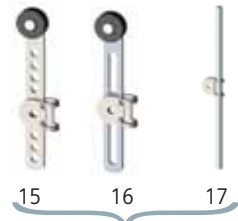

15 16 17

SIRIUS 3SE5 Kafalar

Koruma kapağı (3SE5.....-C05 serisi için)\*  
Dikey paslanmaz çelik buton\*  
Dikey plastik makara(10mm çap)\*  
Dikey paslanmaz çelik makara (10mm çap)\*  
Dikey plastik makara (ortadan sabitleme)\*  
Dikey paslanmaz çelik makara (10mm çap)  
(Ortadan Sabitleme)\*  
Plastik makara (13mm çap) kollu\*  
Köşegen plastik makara(13mm çap)\*  
Spiral yay, plastik toplam uzunluk 142,5mm\*  
Dikey paslanmaz çelik buton\*  
Dikey paslanmaz çelik makara(13mm çap)\*  
Plastik makara(22mm çap) kollu\*  
Köşegen plastik makara(22mm çap)\*  
Spiral yay, paslanmaz çelik (toplam uzunluk 142,5 mm)\*

Res. No	Sipariş No	Birim Fiyatı TL	Min. Sipariş Adet
1	3SE5000-0AC30	10,00	1
2	3SE5000-0AB01	18,00	1
3	3SE5000-0AD03	14,00	1
3	3SE5000-0AD04	36,00	1
4	3SE5000-0AD10	29,00	1
4	3SE5000-0AD11	51,00	1
5	3SE5000-0AE10	22,00	1
6	3SE5000-0AF10	22,00	1
7	3SE5000-0AR01	42,00	1
8	3SE5000-0AC02	48,00	1
9	3SE5000-0AD02	61,00	1
10	3SE5000-0AE01	43,00	1
6	3SE5000-0AF01	43,00	1
7	3SE5000-0AR02	65,00	1

SIRIUS 3SE5 Sağ-Sol Açısal Hareketli Kafalar

Sağ-sol tahrik temel eleman (plastik)\*  
Sağ-sol tahrik temel eleman (metal)\*  
Sağ-sol, plastik makara (19 mm çap), kol uzunluğu 21 mm\*  
Sağ-sol, metal makara (19 mm çap), kol uzunluğu 21 mm\*  
Sağ-sol, plastik makara (19 mm çap), kol uzunluğu 35 mm\*  
Kol uzunluğu ayarlı (delikli) sağ-sol, plastik makara (19 mm çap)\*  
Kol uzunluğu ayarlanabilir sağ-sol, plastik makara (19 mm çap)\*  
Kol uzunluğu ayarlanabilir çubuk (200 mm)\*

Res. No	Sipariş No	Birim Fiyatı TL	Min. Sipariş Adet
11	3SE5000-0AK00	16,00	1
11	3SE5000-0AH00	45,00	1
12	3SE5000-0AA21	9,00	1
13	3SE5000-0AA22	31,00	1
14	3SE5000-0AA15	19,00	1
15	3SE5000-0AA60	26,00	1
16	3SE5000-0AA50	20,00	1
17	3SE5000-0AA80	25,00	1

\* SIRIUS 3SE5250 Açık tip şalterler ve 3SE5413 Kompakt nihayet şalterleri ile kullanıma uygun değildir.

Açıklama	Res. No	Sipariş No	Birim Fiyatı TL	Min. Sipariş Adet
----------	---------	------------	-----------------	-------------------

## SIRIUS 3SE5 Kontakt Blokları



Yavaş hareketli (Slow Action), 1NO-1NC*	-	3SE5000-0BA00	41,00	1
Ani hareketli (Snap Action), 1NO-1NC*	-	3SE5000-0CA00	38,00	1
Ani hareketli altın kaplama (Snap Action), 1NO-1NC*	-	3SE5000-0CA00-1AC1	137,00	1
Yavaş hareketli (Slow Action), 1NO-2NC*	-	3SE5000-0KA00	45,00	1
Ani hareketli (Snap Action), 1NO-2NC*	-	3SE5000-0LA00	43,00	1
Yavaş hareketli (Slow Action with make break before), 1NO-2NC*	-	3SE5000-0MA00	43,00	1



## Kablo Bağlantı Aksesuarları

M12, 0,25mm <sup>2</sup> 4 Kutup, maksimum 250V, 4A*	1	3SY3127	51,00	1
M12, 0,25mm <sup>2</sup> 5 Kutup, maksimum 250V, 4A*	1	3SY3128	57,00	1
M12, 0,25mm <sup>2</sup> 8 Kutup, maksimum 250V, 4A*	2	3SY3134	131,00	1
Rakor*	3	3SX9926	17,00	1

\* SIRIUS 3SE5250 Açık tip şalterler ve 3SE5413 Kompakt nihayet şalterleri ile kullanıma uygun değildir.

8WD Sinyal Kolonları

8WD 50 mm Sinyal Kolonları

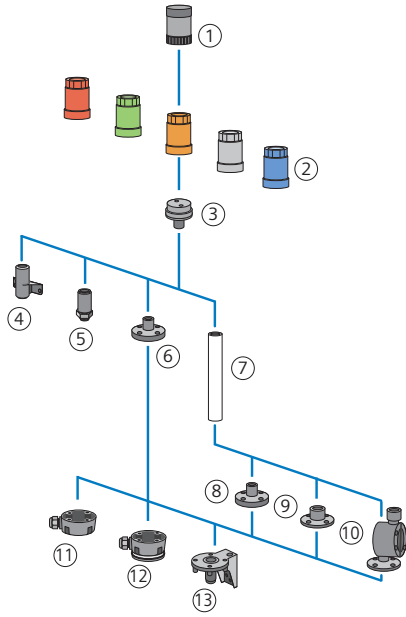

8WD 70 mm Sinyal Kolonları

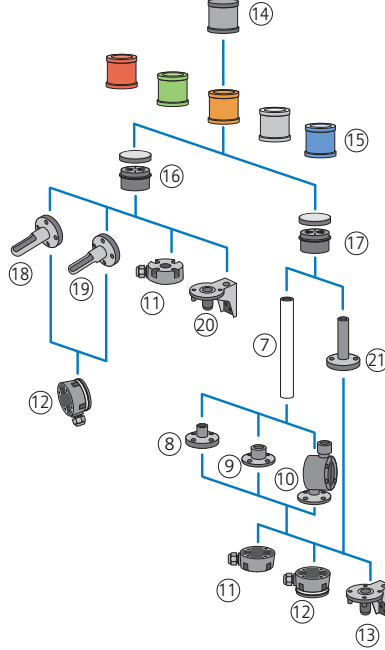

8WD Tekli Sinyal Kolonları

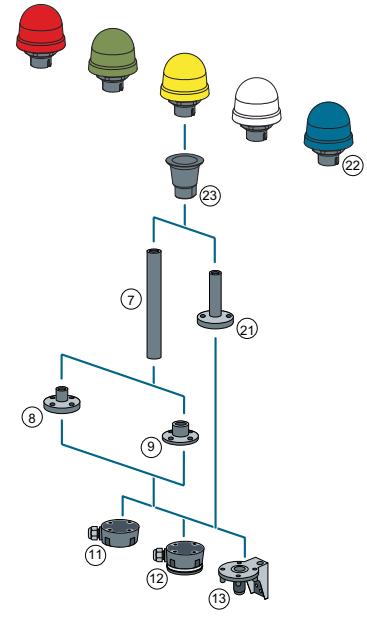

Açıklama	Simge No	Sipariş No	Birim Fiyatı TL
----------	----------	------------	-----------------

Korna



8WD4420-0FA

80 db, 24VAC/DC, 50mm  
80 db, 230VAC, 50 mm  
85 dB, Pals ya da sürekli ton ayarlanabilir 24VAC/DC, 70mm  
100 dB, 8 Tonlu, Ses ayarlanabilir 230VAC, 70mm  
100 dB, 8 Tonlu, Ses ayarlanabilir 24VAC/DC, 70mm  
108 dB, IP 40, 24V DC, 70mm

1	8WD4220-0FA	199,00
1	8WD4250-0FA	226,00
14	8WD4420-0FA	198,00
14	8WD4450-0EA2	317,00
14	8WD4420-0EA2	288,00
14	8WD4420-0EA	221,00

Entegre LED'li Sinyal Elemanı, 24VAC/DC, IP 65



8WD4220-5AC

Kalıcı Işıklı, Kırmızı, 50mm  
Kalıcı Işıklı, Yeşil, 50mm  
Kalıcı Işıklı, Sarı, 50mm  
Kalıcı Işıklı, Şeffaf, 50 mm  
Kalıcı Işıklı, Mavi, 50mm

2	8WD4220-5AB	250,00
2	8WD4220-5AC	250,00
2	8WD4220-5AD	250,00
2	8WD4220-5AE	250,00
2	8WD4220-5AF	250,00



8WD4420-5AB

Kalıcı Işıklı, Kırmızı, 70mm  
Kalıcı Işıklı, Yeşil, 70mm  
Kalıcı Işıklı, Sarı, 70mm  
Kalıcı Işıklı, Şeffaf, 70mm  
Kalıcı Işıklı, Mavi, 70mm

15	8WD4420-5AB	195,00
15	8WD4420-5AC	195,00
15	8WD4420-5AD	195,00
15	8WD4420-5AE	208,00
15	8WD4420-5AF	208,00

Flaşör Tip, Kırmızı, 70mm  
Flaşör Tip, Yeşil, 70mm  
Flaşör Tip, Sarı, 70mm

15	8WD4420-5BB	267,00
15	8WD4420-5BC	267,00
15	8WD4420-5BD	267,00

BA15d Ampul/ LED Uyumlu (LED ya da Ampül Ayrı Sipariş Edilir) , Sinyal Elemanı , 12-230VAC-DC, IP 65



8WD4400-1AD

Kalıcı Işıklı, Kırmızı, 70mm  
Kalıcı Işıklı, Yeşil, 70mm  
Kalıcı Işıklı, Sarı, 70mm  
Kalıcı Işıklı, Şeffaf, 70mm  
Kalıcı Işıklı, Mavi, 70mm

15	8WD4400-1AB	96,00
15	8WD4400-1AC	96,00
15	8WD4400-1AD	96,00
15	8WD4400-1AE	96,00
15	8WD4400-1AF	96,00

- Conta dahildir. Maksimum 5 elemana kadar bağlantı yapılabilir. IP65 korumalıdır.
- Montaj elemanları ve diğer aksesuarları 155. sayfadan seçim yapabilirsiniz.

Açıklama	Simge No	Sipariş No	Birim Fiyatı TL
----------	----------	------------	-----------------

**Kapaklı Bağlantı Elemanları**



8WD4408-0AA

Boruya ve zemine montaj bağlantı elemanı (alt-üst sabitleme), 50 mm  
Braket ve zemine montaj bağlantı elemanı (alt-üst sabitleme), 70 mm  
Boruya montaj bağlantı elemanı (alt-üst sabitleme), 70 mm  
Tekli sinyal lambası boruya montaj elemanı

3	8WD4208-0AA	121,00
16	8WD4408-0AB	117,00
17	8WD4408-0AA	115,00
23	8WD5308-0EG	36,00

**Montaj Elemanları**



8WD4208-0CD  
8WD4208-0EH

Duvara bağlantı braketi, plastik, ayaksız ve borusuz montaj, 50 mm'e uyumlu  
Deliğe(M18) bağlantı elemanı, metal, ayaksız ve borusuz montaj, 50 mm'e uyumlu

4	8WD4208-0CD	49,00
5	8WD4208-0EH	50,00



8WD4208-0DE  
8WD4308-0CA

Borusuz bağlantı için plastik bağlantı ayağı , 50mm'e uyumlu  
Duvara bağlantı braketi (tek yönlü), ayaksız ve borusuz montaj, 70mm'e uyumlu  
Duvara bağlantı braketi (çift yönlü), ayaksız ve borusuz montaj, 70mm'e uyumlu  
Temel montaj braketi, ayaksız ve borusuz montaj, 70mm'e uyumlu

6	8WD4208-0DE	89,00
18	8WD4308-0CA	67,00
19	8WD4308-0CB	70,00
20	8WD4408-0CD	51,00



8WD4308-0CB  
8WD4408-0CD

Boru (uzunluk 150 mm), 50 mm ve 70 mm'e uyumlu  
Boru (uzunluk 250 mm), 50 mm ve 70 mm'e uyumlu  
Boru (uzunluk 400 mm), 50 mm ve 70 mm'e uyumlu  
Boru (uzunluk 1000 mm), 50 mm ve 70 mm'e uyumlu  
Boru ile bağlantı için plastik bağlantı ayağı, 50 mm ve 70 mm'e uyumlu  
Boru (>400 mm) ile bağlantı için metal bağlantı ayağı, 50 mm ve 70mm'e uyumlu

7	8WD4308-0EE	97,00
7	8WD4308-0EA	66,00
7	8WD4308-0EB	90,00
7	8WD4308-0ED	211,00
8	8WD4308-0DB	59,00
9	8WD4308-0DC	126,00



8WD4408-0DB  
8WD4308-0EE

Boru ile bağlantı için açısı (7,5°'lik artışlarla) ayarlanabilir plastik bağlantı ayağı, 50 mm ve 70 mm'e uyumlu  
100 mm borulu montaj ayağı, 70 mm'e uyumlu  
Soket, yandan kablo çıkışlı 50 mm ve 70 mm'e uyumlu  
Soket , yandan kablo çıkışlı, manyetik sabitleme, 50mm ve 70mm'e uyumlu  
Ayakla bağlantı için braket, 50 mm ve 70 mm'e uyumlu

10	8WD4408-0DF	219,00
21	8WD4308-0DA	105,00
11	8WD4308-0DD	93,00
12	8WD4308-0DE	244,00
13	8WD4408-0CC	51,00



8WD4408-0DF  
8WD4308-0DC



8WD4308-0DD  
8WD4308-0DA

**Entegre LED'li Tekli Sinyal Lambası, 24VAC/DC, IP 65**

Kalıcı Işıklı, Kırmızı  
Kalıcı Işıklı, Yeşil  
Kalıcı Işıklı, Sarı

-	8WD5320-5AB	332,00
-	8WD5320-5AC	332,00
-	8WD5320-5AD	332,00



8WD4408-0CC  
8WD4308-0DE

**BA15d Ampul/ LED Uyumlu (LED ya da Ampül Ayrı Sipariş Edilir) , Tekli Sinyal Lambası , 12-230VAC-DC, IP 65**

Kalıcı Işıklı, Kırmızı  
Kalıcı Işıklı, Yeşil  
Kalıcı Işıklı, Sarı  
Kalıcı Işıklı, Şeffaf  
Kalıcı Işıklı, Mavi

-	8WD5300-1AB	126,00
-	8WD5300-1AC	126,00
-	8WD5300-1AD	126,00
-	8WD5300-1AE	126,00
-	8WD5300-1AF	126,00



8WD5320-5AB

**BA 15d Lamba, BA 15d LED**

24VAC/DC Lamba  
230VAC/DC Lamba  
Kırmızı LED 24VAC/DC  
Yeşil LED 24VAC/DC  
Sarı LED 24VAC/DC  
Şeffaf LED 24VAC/DC  
Mavi LED 24VAC/DC

-	8WD4328-1XX	14,00
-	8WD4358-1XX	15,00
-	8WD4428-6XB	117,00
-	8WD4428-6XC	117,00
-	8WD4428-6XD	117,00
-	8WD4428-6XE	130,00
-	8WD4428-6XF	130,00

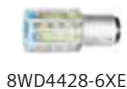

8WD4428-6XE



3RS17...-

Giriş	Çıkış	Sipariş No	Birim Fiyatı TL	Min. Sipariş Adet
-------	-------	------------	-----------------	-------------------

### İnterface dönüştürücüler

#### Aktif, tek kesişimli AC/DC 24V, iki yönlü, 6.2 mm genişlik

0... 10V	0... 20mA	3RS1700-1CD00	383,00	1
0... 10V	4... 20mA	3RS1700-1DD00	380,00	1
0... 20mA	0... 10V	3RS1702-1AD00	383,00	1
0... 20mA	4... 20mA	3RS1702-1DD00	380,00	1
4... 20mA	0... 20mA	3RS1703-1CD00	380,00	1
4... 20mA	0... 10V	3RS1703-1AD00	380,00	1

#### Çoklu dönüştürücü, AC/DC/ 24V, iki yönlü 6.2 mm genişlik, ayarlanabilir giriş çıkışlı

0... 10V	0... 10V	3RS1705-1FD0	516,00	1
0... 20mA	0... 20mA			
4... 20mA	4... 20mA			
0... 10V	0... 50Hz	3RS1705-1KD00	584,00	1
0... 20mA	0... 100Hz			
0... 20mA	4... 1kHz			
	0... 10kHz			

#### Çoklu dönüştürücü, AC/DC/ 24V, üç yönlü 17,5 mm genişlik, ayarlanabilir giriş çıkışlı

0... 10V	0... 10V	3RS1705-1FW00	653,00	1
0... 20mA	0... 20mA			
4... 20mA	4... 20mA			

Besleme Gerilimi	Genişlik mm	Sipariş No	Birim Fiyatı TL	Min. Sipariş Adet
------------------	-------------	------------	-----------------	-------------------

### İnterface röleler giriş / çıkış

#### Giriş röleleri

AC/DC 24 V	1NO	11,5	3TX7002-1AB00	129,00	1
AC/DC 24 V	1W	17,5	3TX7002-1BB00	157,00	1
AC/DC 24 V	2NO/1W	22,5	3TX7002-1CB00	178,00	1

#### Çıkış röleleri

AC/DC 24 V	1NO	11,5	3TX7002-2AB00	129,00	1
AC/DC 230 V	1NO	11,5	3TX7002-2AF05	167,00	1

#### Soketli (Plug-in) rölesi ile beraber

DC 24 V	1W		3TX7014-1BM00	71,00	5
---------	----	--	---------------	-------	---



3TX...





4AV4..

Malzeme Cinsi	Akım	Giriş	Sipariş No	Birim Fiyatı TL	Min. Sipariş Adet
<b>4AV4/5 DC Besleme / Güç Kaynakları</b>					
24V DC çıkış (DIN 19240) - Her türlü PLC uygulamalarına uygun	3	230-400+/-15	4AV4103-2EB00-0A	601,00	1
- İzole Trafo güvenliği	6	230-400+/-15	4AV4106-2EB00-0A	814,00	1
- Paralel çalışabilme	10	230-400+/-15	4AV4110-2EB00-0A	1.032,00	1
- Dokunmaya karşı korunmalı klemensler	25	400+/-20	4AV5125-2EB00-0A	1.482,00	1
- CE işareti, VDE 0551'e uygunluk	35	400+/-20	4AV5135-2EB00-0A	1.918,00	1
- Dalgalılık seviyesi %5					
- Kompakt tasarım ve hazır çözüm					



4AX..

Malzeme Cinsi	Anma Gücü (VA)	Sipariş No	Birim Fiyatı TL	Min. Sipariş Adet
<b>4AX3002 Kumanda Trafoları</b>				
<b>230-400 V/24V (50-60 Hz)</b>				
- CE işareti, DIN EN 61558-2-2'ye uygunluk	50	4AX3 002-3HA50-0B	106,00	1
- Şebekeye uyumlu kolaylaştırıcı primer de ± 15V konnektörleri	100	4AX3 002-3HA10-0B	135,00	1
- 50°C ortam sıcaklığı için tanımlı güç değerleri	160	4AX3 002-3HA16-0B	165,00	1
- Galvanik ayırım sayesinde yüksek izolasyon	250	4AX3 002-3HA03-0B	214,00	1
- Vidalı, soketli ve lehimlenebilen klemensler	400	4AX3 002-3HA04-0B	329,00	1
	630	4AX3 002-3HA06-0B	480,00	1
<b>400V / 230 V (50-60 Hz) Kumanda Trafoları</b>				
- CE işareti, DIN EN 61558-2-2'ye uygunluk	50	4AX3 002-3ED50-0B	108,00	1
- Şebekeye uyumlu kolaylaştırıcı primer de ± 15V konnektörleri	100	4AX3 002-3ED10-0B	137,00	1
- 50°C ortam sıcaklığı için tanımlı güç değerleri	160	4AX3 002-3ED16-0B	177,00	1
- Galvanik ayırım sayesinde yüksek izolasyon	250	4AX3 002-3ED03-0B	225,00	1
- Vidalı, soketli ve lehimlenebilen klemensler	400	4AX3 002-3ED04-0B	352,00	1
	630	4AX3 002-3ED06-0B	510,00	1



3RP2505-..

Malzeme Cinsi	Zaman Ayar Sahası	Sipariş No	Birim Fiyatı TL	Min. Sipariş Adet
---------------	-------------------	------------	-----------------	-------------------

**SIRIUS 3RP2 Serisi Zaman Röleleri** YENİ

Multifonksiyon zaman rölesi, 17,5 mm 13 fonksiyonlu, 12-240V AC/DC, 1 NO kontak	0.05s-100h	3RP2505-1AW30	284,00	1
Multifonksiyon zaman rölesi, 22,5 mm 27 fonksiyonlu, 12-240V AC/DC, 1 C/O kontak	0.05s-100h	3RP2505-1BW30	355,00	1
Çekmede gecikmeli zaman rölesi, 17,5 mm 12-240V AC/DC, 1 C/O kontak	0.5s-10s	3RP2511-1AW30	145,00	1
	1s-30s	3RP2512-1AW30	145,00	1
	5s-100s	3RP2513-1AW30	145,00	1
	0.05s-100h	3RP2525-1AW30	186,00	1
Düşmede gecikmeli zaman rölesi, 17 mm 12-240V AC/DC, 1 C/O kontak	0.05s-100h	3RP2535-1AW30	229,00	1
	1s-20s	3RP2574-1NW30	188,00	1
Yıldız-üçgen zaman rölesi, 22,5 mm 12-240V AC/DC, 1 NO kontak, 1 gecikmeli NO kontak				



3RP1505-1B..



3RP1505-1A..

**SIRIUS Elektronik Zaman Röleleri**

<b>Multifonksiyon zaman rölesi</b> AC24/240V, DC 24V 1 C/O Kontaklı, 8 fonksiyonlu* 2 C/O Kontaklı, 16 fonksiyonlu*	0.05s-	3RP1505-1AP30	303,00	1
	100h	3RP1505-1BP30	347,00	1
<b>Zaman rölesi, LED'li, Çekmede gecikmeli, 1C/O kontaklı</b> AC 24/240V- DC 24V AC 24/240V- DC 24V AC 24/240V- DC 24V AC 24/100..127V- DC 24V AC 24-240V- DC 24-240V	1.5-30s	3RP1512-1AP30	174,00	1
	5-100s	3RP1513-1AP30	174,00	1
	0.05s-100h	3RP1525-1AP30	212,00	1
	0.5-10s	3RP1511-1AP30	171,00	1
<b>Yıldız-üçgen zaman rölesi</b> 1 NO, 50ms gecikmeli, 1 NO, gecikmesiz kontak AC 24/240V- DC24V	0.05s-100h	3RP1525-1BW30	227,00	1
	1-20s	3RP1574-1NP30	218,00	1
	3-60s	3RP1576-1NP30	218,00	1
<b>Zaman Rölesi, LED'li Düşmede gecikmeli, 1C/O kontaklı</b> 7 Farklı zaman ayarı aralığı AC 200/240V-DC 200-240V	0.05-600s	3RP1540-1AN31	280,00	1
	0.05-100s	3RP1540-1AB31	280,00	1
<b>Zaman Rölesi, LED'li Düşmede gecikmeli, 1C/O kontaklı</b> 7 Farklı zaman ayarı aralığı AC/DC 24V <b>Yardımcı gerilimli düşmede gecikmeli</b> 1 C/O kontaklı AC 24/240V, DC24V	5-100sn	3RP1533-1AP30	238,00	1

\* Multifonksiyonlu zaman rölesinin fonksiyonları aşağıda belirtilmiştir.

- Çekmede gecikme
- Yardımcı gerilimli düşmede gecikmede
- Yardımcı gerilimli çekmede ve düşmede gecikmede
- Flaşör
- Kısa süreli açma
- Kısa süreli Kapama
- Impuls
- Yardımcı gerilimli, toplamalı zaman ayarlı çekmede gecikmeli

Not: Kontaktörlere takılabilen zaman röleleri için  
SIRIUS programındaki ürünlerimizden faydalanabilirsiniz.  
Bkz. Sayfa 33



Malzeme Cinsi	Zaman Ayar Sahası	Sipariş No	Birim Fiyatı TL	Min. Sipariş Adet
---------------	-------------------	------------	-----------------	-------------------

**SIRIUS 7PV15 Zaman Röleleri 17,5 mm genişlik** YENİ

Multifonksiyon zaman rölesi 7 fonksiyonlu, 12-240V AC/DC, 1 C/O kontak	0.05s-100h	7PV1508-1AW30	216,00	1
Çekmede gecikmeli zaman rölesi 200-240V AC, 24V AC/DC, 1 C/O kontak 200-240V AC, 24V AC/DC, 1 C/O kontak 100-127V AC, 24V AC/DC, 1 C/O kontak 12-240V AC/DC, 1 C/O kontak	0.05s-10s	7PV1512-1AP30	119,00	1
	5s-100s	7PV1513-1AP30	119,00	1
	0.05s-100h	7PV1513-1AQ30	119,00	1
	0.05s-100h	7PV1518-1AW30	158,00	1
Düşmede gecikmeli zaman rölesi 12-240V AC/DC, yardımcı gerilimli, 1 C/O kontak 12-240V AC/DC, yardımcı gerilimsiz, 1 C/O kontak	0.05s-100h	7PV1538-1AW30	191,00	1
	0.05s-100s	7PV1540-1AW30	207,00	1
Yıldız-üçgen zaman rölesi 12-240V AC/DC, 2 C/O kontak	0.05s-100h	7PV1578-1BW30	162,00	1

Malzeme Cinsi	Kontak Sayısı	Nominal İşletme Gerilimi	Sipariş No	Birim Fiyatı TL	Min. Sipariş Adet
---------------	---------------	--------------------------	------------	-----------------	-------------------

**3UG4 Serisi Kontrol Röleleri**



3UG46..-

Faz sırası, auto reset, Faz sırası, auto reset, Faz sırası, faz kaybı, %10 asimetriye duyarlı	1W	AC 320..500V	3UG4511-1AP20	310,00	1
	2W	AC 320..500V	3UG4511-1BP20	320,00	1
Faz sırası, faz kaybı, düşük gerilim kontrol Otomatik reset, analog, %20 asimetriye duyarlı	1W	AC 160..690V	3UG4512-1AR20	357,00	1
	2W	AC 160..690V	3UG4513-1BR20	434,00	1
Faz sırası, faz kaybı, asimetri, düşük/yüksek gerilim kontrol 0.1-20sn. gecikme, otomatik reset, dijital kontrol	2W	AC 160..690V	3UG4615-1CR20	594,00	1
	2W	AC 160..690V	3UG4616-1CR20	645,00	1
Faz sırası, faz kaybı, asimetri, düşük/yüksek gerilim kontrol 0.1-20sn. gecikme, otomatik reset, dijital kontrol, N-iletkenine karşı gerilim izleme	1W	AC/DC 24..240V	3UG4632-1AW30	443,00	1
		AC/DC 24..240V	3UG4622-1AW30	436,00	1

**Sıvı Seviye Kontrol Rölesi**

24...240V AC/DC, 50-60 Hz.  
Alt/Üst Alarm çıkışlı seviye kontrol rölesi  
1 Enversör kontaklı, 5... 100kOhm

3UG4501-1AW30	283,00	1
---------------	--------	---

**Sıvı Seviye Rölesi Probu**

Askı Tipi Elektrot üç telli,  
İşletme Basıncı 10 Bar  
İşletme Sıcaklığı 90°C

3UG3207-3A	230,00	1
------------	--------	---



3RN1...-

Malzeme Cinsi	İşletme Gerilimi	Kontak Sayısı	Sipariş No	Birim Fiyatı TL	Min. Sipariş Adet
---------------	------------------	---------------	------------	-----------------	-------------------

## PTC Termistör Motor Koruma Rölesi 3RN1

PTC - Tip A Termistör Motor Koruma Rölesi Otomatik Reset 22.5 mm genişlik çift LED'li	AC 230V	1C/0	3RN1000-1AM00	205,00	1
	UC 24 - 240V	1NO+1NC	3RN1010-1CW00	295,00	1
	AC 230V	1NO-1NC	3RN1010-1CM00	238,00	1



3RS10...-

Malzeme Cinsi	Ölçme Sahası	Sipariş No	Birim Fiyatı TL	Min. Sipariş Adet
---------------	--------------	------------	-----------------	-------------------

## SICAKLIK DENETLEME RÖLESİ

PT 100 Sıcaklık Algılama Sensörü ile uyumlu 1NO + 1 NC Kontak AC 110 / 230 V 2 LED	0°/+200°C	3RS1000-1CK20	373,00	1
PT 100/1000 KTY 83/84, NTC Sıcaklık Algılama Sensörleri ile uyumlu1/C0+ 1C/0 +1 NO Kontak AC / DC 24- 240 V	-50°/+500°C	3RS1040-1GW50	800,00	1

Malzeme Cinsi	Bobin Gerilimi (V)	Sipariş No	Birim Fiyatı TL	Min. Sipariş Adet
---------------	--------------------	------------	-----------------	-------------------

**SIEMENS ENDÜSTRİ RÖLELERİ**

**PT Röle 5/10 A**

3 Kutuplu enversör kontak 11 Pin, 10A, 250VAC	24VDC	LZXPT370024	24,60	1
	24 VAC	LZXPT370524	24,60	1
	115 VAC	LZXPT370615	24,60	1
4 Kutuplu enversör kontak 14 Pin, 6A, 250VAC	230 VAC	LZXPT370730	28,80	1
	24 VDC	LZXPT570024	24,60	1
	24 VAC	LZXPT570524	24,60	1
2 Kutuplu enversör kontak 8 Pin, 12A	115 VAC	LZXPT570615	28,80	1
	230 VAC	LZXPT570730	28,80	1
	230 VAC	LZXPT270730	24,60	1

**PT Soket**

4 Kutuplu için 14 pin'li	LZSPT78740	18,30	1
3 Kutuplu için 11 pin'li	LZSPT78730	18,30	1
2 Kutuplu için 8 pin'li	LZSPT78720	18,30	1
Etiket	LZSPT17040	1,70	10

**RT Röle**

2 Kutuplu enversör kontak 8 Pin, 8A, 250VAC	24VDC	LZXRT424024	16,60	1
	24 VAC	LZXRT424524	19,00	1
	230 VAC	LZXRT424730	24,60	1
1 Kutuplu enversör kontak 5 Pin, 16A, 250VAC	24 VDC	LZXRT314024	17,00	1
	24 VAC	LZXRT314524	19,00	1
	230 VAC	LZXRT314730	24,60	1

**RT Soket**

1 ve2 Kutuplu için ortak soket	LZSRT78726	18,30	1
Etiket	LZSRT17040	1,70	10

**MT Röle 10A**

3 Kutuplu enversör kontak 11 Pin, 10A, 250VAC	24 VDC	LZXMT321024	46,60	1
	24VAC	LZXMT326024	55,20	1
	115VAC	LZXMT326115	55,20	1
	230VAC	LZXMT326230	68,00	1

**MT Soket**

3 Kutuplu için 11 Pin'li	LZSMT78750	20,50	1
--------------------------	------------	-------	---

**Komple Ürünler, 11-14 Pinli, PT Serisi**

Röle, Soket, LED Modülü, Etiket, Klips mekanizması dahil, 3 enversör kontak	DC 24V	LZS:PT3A5L24	48,00	5
	AC 24V	LZS:PT3A5R24	48,00	5
	AC 230 V	LZS:PT3A5T30	54,40	5
Röle, Soket, LED Modülü, Etiket, Klips mekanizması dahil, 4 enversör kontak	DC 24V	LZS:PT5A5L24	50,00	5
	AC 24V	LZS:PT5A5R24	50,00	5
	AC 230 V	LZS:PT5A5T30	56,40	5

**Komple Ürünler, 8 Pinli, RT Serisi**

Röle, Soket, LED Modülü, Etiket, Klips mekanizması dahil, 1 enversör kontak	DC 24V	LZS:RT3A4L24	48,60	5
	AC 24V	LZS:RT3A4R24	48,60	5
	AC 230 V	LZS:RT3A4T30	57,60	5
Röle, Soket, LED Modülü, Etiket, Klips mekanizması dahil, 2 enversör kontak	DC 24V	LZS:RT4A4L24	50,20	5
	AC 24V	LZS:RT4A4R24	50,20	5
	AC 230 V	LZS:RT4A4T30	60,00	5

**Aksesuarlar**

PT röle klips mekanizması	LZSPT17024	2,50	10
RT röle için yeni klips mekanizması	LZSRT17016	2,50	10
MT röle için klips	LZSMT28800	5,30	1
PT/RT için 24V DC koruma diyodlu LED modülü	LZSPTML0024	13,00	1
PT/RT için 24V AC/DC LED modülü	LZSPTML0524	14,80	1
PT/RT için 110...230V AC/DC LED modülü	LZSPTML0730	14,80	1



LZXPT570024



LZSPT78720



LZSRT78726



LZSMT78750



LZS:PT....



LZS:RT....



LZSRT17040

**YENİ**

**YENİ**

## 3AE SION Vakum Kesiciler

YENİ



3AE1

## 7,2kV'dan 24kV'a kadar standart dahili tip SION Vakum Kesici

3AE1 ve yeni 3AE5 kompakt tip SION kesiciler her türlü standart Orta Gerilim uygulamalarında ve mevcut tesislerin yenilenmesinde kullanılabilir. 10.000 Açma-Kapama özelliği ve ekonomik oluşuyla çıkmaktadır. E2/M2/C2 sınıfı bu ürünün katalog numarası HG 11.02'dir. IEC62271-100 standardına uygundur.

- 1 Açma, 1 Kapama Bobini, trip ihbar sinyali, 12NO+12NC, 64 pinli fiş-priz bağlantısı, mekanik kilitlemeli ve 50Hz dir.
- Kutuplararası mesafe 210mm, Alt-Üst kontaklar arası mesafe 310 mm; Yardımcı Gerilim 110 VDC
- Daha fazla bilgi ve farklı opsiyonlar için satış birimlerimize danışınız.



3AE5

Tip	Anma Gerilimi (kV)	Anma Akımı (A)	Anma Kısa Devre Akımı (kA)	Sipariş No	Birim Fiyatı Euro	Min. Sipariş Adet
3AE	7.2	800	16	3AE5082-1AE40-0EN2	7.595,00	1
3AE	7.2	1250	16	3AE5082-2AE40-0EN2	7.837,00	1
3AE	7.2	800	20	3AE5083-1AE40-0EN2	7.595,00	1
3AE	7.2	1250	20	3AE5083-2AE40-0EN2	8.292,00	1
3AE	7.2	800	25	3AE5084-1AE40-0EN2	7.595,00	1
3AE	7.2	1250	25	3AE5084-2AE40-0EN2	8.549,00	1
3AE	7.2	2000	25	3AE1084-4AE40-0EN2	13.167,00	1
3AE	7.2	800	31.5	3AE5085-1AE40-0EN2	9.626,00	1
3AE	7.2	1250	31.5	3AE5085-2AE40-0EN2	10.810,00	1
3AE	7.2	2000	31.5	3AE1085-4AE40-0EN2	13.893,00	1
3AE	7.2	2500	31.5	3AE1085-6AE40-0EN2	15.023,00	1
3AE	7.2	3150	40	3AE1086-7AE40-0EN2	21.818,00	1
3AE	12	800	16	3AE5182-1AE40-0EN2	7.595,00	1
3AE	12	1250	16	3AE5182-2AE40-0EN2	7.837,00	1
3AE	12	800	20	3AE5183-1AE40-0EN2	7.595,00	1
3AE	12	1250	20	3AE5183-2AE40-0EN2	8.292,00	1
3AE	12	800	25	3AE5184-1AE40-0EN2	7.595,00	1
3AE	12	1250	25	3AE5184-2AE40-0EN2	8.292,00	1
3AE	12	2000	25	3AE1184-4AE40-0EN2	13.156,00	1
3AE	12	2500	25	3AE1184-6AE40-0EN2	14.669,00	1
3AE	12	800	31.5	3AE5185-1AE40-0EN2	10.069,00	1
3AE	12	1250	31.5	3AE5185-2AE40-0EN2	10.365,00	1
3AE	12	2000	31.5	3AE1185-4AE40-0EN2	13.892,00	1
3AE	12	2500	31.5	3AE1185-6AE40-0EN2	15.023,00	1
3AE	12	1250	40	3AE1186-2AE40-0EN2	17.029,00	1
3AE	12	2000	40	3AE1186-4AE40-0EN2	18.952,00	1
3AE	12	2500	40	3AE1186-6AE40-0EN2	19.991,00	1
3AE	12	3150	40	3AE1186-7AE40-0EN2	22.950,00	1
3AE	17.5	800	25	3AE5274-1AE40-0EN2	10.130,00	1
3AE	17.5	1250	25	3AE5274-2AE40-0EN2	11.227,00	1
3AE	17.5	2000	25	3AE1284-4AE40-0EN2	14.583,00	1
3AE	17.5	2500	25	3AE1284-6AE40-0EN2	16.110,00	1
3AE	17.5	3150	40	3AE1286-7AE40-0EN2	23.690,00	1
3AE	24	800	25	3AE5324-1AE40-0EN2	13.926,00	1
3AE	24	1250	25	3AE5324-2AE40-0EN2	14.132,00	1
3AE	24	2000	25	3AE1324-4AE40-0EN2	17.799,00	1
3AE	24	2500	25	3AE1324-6AE40-0EN2	18.110,00	1

## Opsiyonlar

Sipariş numarası sonuna -Z eklenerek aşağıdaki özellikler kesici ile birlikte seçilebilir. Daha fazla opsiyon ve aksesuar eklemek için satış birimlerimize danışınız

F20	Rutin Test Raporu	-
F30	Kesici Yay Kurma Kolu	80 Euro
B02	Uzun kablajlı Fiş-Priz 50cm	536 Euro
D90	Standart Kontak Kolu İzolasyonu	260 Euro
D91	Kısa Kontak Kolu İzolasyonu 24kV için	260 Euro

## 3AH4 Vakum Kesiciler



## Ark ve Pota Ocaklarına yönelik Orta Gerilim Vakum Kesiciler

3AH4 kesicileri yüksek sayıda açma-kapama için tasarlanmıştır.

İlk 10.000 ve her 30.000 açma-kapamadan sonra özel bakımlarının yapılmasıyla kesicilerin Açma-Kapama Ömrü 120.000'dir.

Siemens Gebze'de 3AH4 Vakum Kesici Bakım Merkezimizde bu ürünün bakım hizmeti verilmektedir.

E2/M2/C2 sınıfı bu ürünün katalog numarası HG 11.04'tür. IEC62271-100 standardına uygundur.

Aşağıdaki ürün konfigürasyonlarında :

- Kutup aralıkları 350mm'dir.
- 2 Açma bobini, 1 Kapama Bobini, 1 Düşük gerilim bobini mevcuttur
- 12NO+12NC yardımcı kontaklar , 64 pinli fiş-priz bağlantısı, mekanik kilitlemeli ve 50Hz dir.
- Daha fazla bilgi ve farklı opsiyonlar için satış birimlerimize danışınız.

Tip	Anma Gerilimi (kV)	Anma Akımı	Anma Kısa Devre Akımı (kA)	Açıklamalar	Sipariş No	Birim Fiyatı Euro	Min. Sipariş Adet
3AH4	36	1250	31.5	İşletme Gerilimi 230VAC	3AH4305-2TK88-8KC2	71.535,00	1
3AH4	36	1250	31.5	İşletme Gerilimi 110VDC	3AH4305-2TE44-4EC2	71.535,00	1
3AH4	36	2000	31.5	İşletme Gerilimi 230VAC	3AH4305-4TK88-8KC2	71.915,00	1
3AH4	36	2000	31.5	İşletme Gerilimi 110VDC	3AH4305-4TE44-4EC2	71.915,00	1
3AH4	36	2500	31.5	İşletme Gerilimi 230VAC	3AH4305-6TK88-8KC2	76.062,00	1
3AH4	36	2500	31.5	İşletme Gerilimi 110VDC	3AH4305-6TE44-4EC2	76.062,00	1
3AH4	36	2500	40	İşletme Gerilimi 230VAC	3AH4306-6TK88-8KC2	95.774,00	1
3AH4	36	2500	40	İşletme Gerilimi 110VDC	3AH4306-6TE44-4EC2	95.774,00	1
3AH4	36	4000	40	İşletme Gerilimi 230VAC	3AH4306-8TK88-8KC2	157.277,00	1
3AH4	36	4000	40	İşletme Gerilimi 110VDC	3AH4306-8TE44-4EC2	157.277,00	1

## Opsiyonlar

Sipariş numarası sonuna -Z eklenerek aşağıdaki özellikler kesici ile birlikte seçilebilir  
Daha fazla opsiyon ve aksesuar eklemek için satış birimlerimize danışınız

B02	Uzun kablajlı Fiş-Priz 50cm	661	Euro
E14+E15*	85kV/185kV Dielektrik ve Darbe Dayanım Gerilimi	2.730	Euro
E24+E25*	95kV/195kV Dielektrik ve Darbe Dayanım Gerilimi	3.276	Euro
E19+E25	95kV/200kV Dielektrik ve Darbe Dayanım Gerilimi	3.705	Euro
F20	Rutin Test Raporu	0	Euro
F30	Kesici Yay Kurma Kolu	175	Euro
Y09	40,5kV Nominal Gerilim	644	Euro

\* 3AH4306-8 nolu kesicilerde geçerli değildir.

Bu kesicide E19+E25 ile 95kV/200kV Dielektrik ve Darbe Dayanım Gerilimi sağlanabilir.

Kesici Tip	Açıklamalar	Sipariş No	Birim Fiyatı Euro	Min. Sipariş Adet
------------	-------------	------------	-------------------	-------------------

## Aksesuar ve Yedek Malzemeler



3AH4305-2/4/6	Yedek Tüp	3AY1715-6L	13.355,00	1
3AH4306-6	Yedek Tüp	3AY1715-1M	18.855,00	1
3AH4305-7/8	Yedek Tüp	3AY1715-5M	23.496,00	1
3AH4306-7/8	Yedek Tüp	3AY1715-5M	23.496,00	1
3AE/3AH	Kapama/1. Açma Bobini (100/124 V DC; 110/125V AC, 50/60 HZ)	3AY1510-5E	452,00	1
3AE/3AH	Kapama/1. Açma Bobini (200-250DC; 230-240VAC, 50/60Hz)	3AY1510-5F	452,00	1
3AE/3AH1/3AH5	Motor(100V/110V/125VDC)	3AY1711-2E	1.201,00	1
3AH3/4	Motor(100V/110V/125VDC)	3AY1511-3F	1.867,00	1
3AE/3AH	Düşük Gerilim Bobini (110V DC)	3AX1103-2E	2.221,00	1
3AE/3AH	Düşük Gerilim Bobini (230VAC, 50 HZ)	3AX1103-2J	2.221,00	1

Diğer yedek parçalar için satış birimlerimize danışınız.

## 3AH5 Vakum Kesiciler

## 12kV'dan 36kV'a kadar dahili tip 3AH5 Vakum Kesici



Genel kullanım için uygun dahili tip 3AH5 kesiciler, Orta Gerilim Havai Hat, Kablolara, Trafolar, Generatörler, Kapasitörler, Filtre Devreleri, Motorlar ve Reaktörlerde rahatlıkla kullanılabilirler.

Daha küçük değerlerde kısa devre akım değerleri olan ama büyük nominal akımlı endüstriyel ihtiyaçlar için uygundur.

10.000 Açma-Kapama ömre sahiptir ve bakım gerektirmez.

E2/M2/C2 sınıfı bu ürünün katalog numarası HG 11.05'tir. IEC62271-100 standardına uygundur.

- 1 Açma, 1 Kapama Bobini, 12NO+12NC, 64 pinli fiş-priz bağlantısı, mekanik kilitlemeli ve 50Hz dir.

- Yardımcı Gerilim 110 VDC

- Daha fazla bilgi ve farklı opsiyonlar için satış birimlerimize danışınız.

Tip	Anma Gerilimi (kV)	Anma Akımı (A)	Anma Kısa Devre Akımı (kA)	Açıklama	Sipariş No	Birim Fiyatı Euro	Min. Sipariş Adet
3AH5	12	800	25	Kutuplararası mesafe 210mm	3AH5154-1ME40-5EM2	9.489,00	1
3AH5	12	1250	25	Kutuplararası mesafe 210mm	3AH5154-2ME40-5EM2	10.476,00	1
3AH5	12	1250	31,5	Kutuplararası mesafe 210mm	3AH5135-2ME40-5EM2	11.134,00	1
3AH5	17,5	800	25	Kutuplararası mesafe 210mm	3AH5214-1ME40-5EM2	10.012,00	1
3AH5	36	1250	16	Kutuplararası mesafe 350mm	3AH5312-2ME40-5EM2	14.626,00	1
3AH5	36	1250	25	Kutuplararası mesafe 350mm	3AH5314-2ME40-5EM2	17.691,00	1
3AH5	36	2000	25	Kutuplararası mesafe 350mm	3AH5314-4ME40-5EM2	22.221,00	1

## Opsiyonlar

Sipariş numarası sonuna -Z eklenerek aşağıdaki özellikler kesici ile birlikte seçilebilir.

Daha fazla opsiyon ve aksesuar eklemek için satış birimlerimize danışınız

F20	Rutin Test Raporu	-
F30	Kesici Yay Kurma Kolu	80 Euro
B02	Uzun kablajlı Fiş-Priz 50cm	536 Euro



## 3AH3 Vakum Kesiciler

## 7,2kV'dan 36kV'a kadar dahili tip 3AH3 Vakum Kesici

10.000 Açma-Kapama ömre sahiptir ve bakım gerektirmez. 72kA, 6300A'e kadar uygulamaları vardır.

Yüksek nominal akım ve kısa devre kapasitesi sayesinde Generatör kesicisi olarak ya da ağır elektriksel çalışma koşulları için tasarlanmıştır.

IEC62271-100 standardına uygundur. IEEE C37.013 Standardının istediği özellikleri 3AH37 ve 3AH38 modelleriyle karşılar. E2/M2/C2 sınıfı bu ürünün katalog numarası HG 11.03'tür.

- 1 Açma, 1 Kapama Bobini, 12NO+12NC, 64 pinli fiş-priz bağlantısı, mekanik kilitlemeli ve 50Hz dir.

- Kutuplararası mesafe 350mm, Yardımcı Gerilim 110 VDC

- Daha fazla bilgi ve farklı opsiyonlar için satış birimlerimize danışınız.

Tip	Anma Gerilimi (kV)	Anma Akımı (A)	Anma Kısa Devre Akımı (kA)	Sipariş No	Birim Fiyatı Euro	Min. Sipariş Adet
3AH3	36	1250	31,5	3AH3305-2ME40-0ED2	20.965,00	1
3AH3	36	2000	31,5	3AH3305-4ME40-0ED2	21.038,00	1
3AH3	36	2500	31,5	3AH3305-6ME40-0ED2	22.534,00	1

## Opsiyonlar

Sipariş numarası sonuna -Z eklenerek aşağıdaki özellikler kesici ile birlikte seçilebilir.

Daha fazla opsiyon ve aksesuar eklemek için satış birimlerimize danışınız

B02	Uzun kablajlı Fiş-Priz 50cm	536 Euro
E14+E15	85kV/185kV Dielektrik ve Darbe Dayanım Gerilimi	464 Euro
E24+E25	95kV/195kV Dielektrik ve Darbe Dayanım Gerilimi	696 Euro
F20	Rutin Test Raporu	-
F30	Kesici Yay Kurma Kolu	80 Euro
Y09	40,5kV Nominal Gerilim	387 Euro



## 3TM Vakum Kontaktörler

YENİ

## 7,2kV'dan 12kV'a kadar Yeni Nesil 3TM Vakum Kontaktörler

3TM Vakum Kontaktörler, Siemens orta gerilim komponent ailesinin yeni nesil kontaktörleridir.

3TM vakum kontaktörler 40 yıldan daha uzun bir önce geliştirilen ve kendini kanıtlamış vakum anahtarlama teknolojisini kullanmaktadır.

Siemens vakum tüpleri sürekli ve güvenilir olarak tüm servis ömürleri boyunca bakıma ihtiyaç duymadan hizmet verirler.

Ürün portföyü 12kV ve 450A'e kadar olup, işletme süresinden bağımsız elektrik ve mekanik açma-kapama sayısı bir milyondur. 3TM Vakum kontaktörler endüstriyel tesislerdeki yüksek sayıda açma kapama yapan motorlar, dağıtım şebekelerinin kapasitör bankları, reaktif güç kompanzasyonu, trafo, gemiler, maden ocakları, raylı sistemler, data merkezleri ve rüzgar enerjisi gibi farklı uygulamalarda kullanılabilir.

Bu ürünün katalog numarası HG 11.23'dir. IEC62271-106:2011 standardına uygundur.

## 3TM Standart Özellikler

- 4NO+4NC
- DC 110V
- Daha fazla bilgi ve farklı seçenekler için satış birimlerimize danışınız.

Tip	Anma Gerilimi (kV)	Anma Akımı (A)	Anma Kısa Devre Akımı (kA)	Açıklama	Sipariş No	Birim Fiyatı Euro	Min. Sipariş Adet
3TM	7,2	450	5kA	Mekanik kilitlemesiz	3TM3231-1FA21-2AC0	6.325,00	1
3TM	12	450	5kA	Mekanik kilitlemesiz	3TM3431-1FA21-2AC0	6.812,00	1

Daha fazla opsiyon ve aksesuar eklemek için satış birimlerimize danışınız



## 3TL Vakum Kontaktörler

## 7,2kV dahili tip 3TL Vakum Kontaktörler

7,2kV'dan 24kV'a kadar 3TL Vakum Kontaktörler, Orta Gerilim için 3 kutuplu elektromanyetik işletme mekanizmasından oluşmaktadır.

1.000.000 elektriksel işletme sayısına kadar çalışma ömrü ile çok sık açma kapama ihtiyacı duyulan küçük akımlı ihtiyaçlarda ekonomik çözümdür. Vakum kontaktörler ayrıca HRC sigorta ile beraber tasarlanmış olarak kullanılabilir.

Ayrıca kontrol trafolu seçeneği de mevcuttur.

Bu ürünün katalog numarası HG 11.21'dir. IEC60470 standardına uygundur.

## 3TL8 Standart Özellikler

- Dar Tasarım
- 4NO+4NC (Secime Bağlı 6NO+5NC)
- AC/DC 110V-250V
- Daha fazla bilgi ve farklı seçenekler için satış birimlerimize danışınız.

Tip	Anma Gerilimi (kV)	Anma Akımı (A)	Anma Kısa Devre Akımı (kA)	Açıklama	Sipariş No	Birim Fiyatı Euro	Min. Sipariş Adet
3TL8	7,2	400	5kA	Mekanik kilitlemesiz	3TL8100-1BA05	5.216,00	1
3TL8	7,2	400	5kA	Sıra klemensli, mekanik kilitlemesiz	3TL8100-5BA00	6.119,00	1

## 3TL6 Standart Özellikler

- 6NO+5NC
- DC 110V
- Daha fazla bilgi ve farklı seçenekler için satış birimlerimize danışınız.

Tip	Anma Gerilimi (kV)	Anma Akımı (A)	Anma Kısa Devre Akımı (kA)	Açıklama	Sipariş No	Birim Fiyatı Euro	Min. Sipariş Adet
3TL6	7,2	450	5kA	Sıra klemensli, mekanik kilitlemesiz	3TL6123-0BF4-Z	6.325,00	1
3TL6	12	400	5kA	Sıra klemensli, mekanik kilitlemesiz	3TL6525-0BF4-Z	6.812,00	1

Daha fazla opsiyon ve aksesuar eklemek için satış birimlerimize danışınız



## SINAMICS V20 KOMPAKT AC MOTOR HIZ KONTROL CİHAZLARI

Sinamics V20 AC Motor Hız Kontrol Cihazları  
1 faz 230 V (Giriş) / 3 faz 230 V (Çıkış)



Nominal Güç (kW)	Nominal Çıkış Akımı (A)	Y x G x D* Boyutlar	Sipariş No	Birim Fiyatı Euro	Min. Sipariş Adet
0.12	0.9	142 x 68 x 108	6SL3210-5BB11-2UV1	174,00	1
0.25	1.7	142 x 68 x 108	6SL3210-5BB12-5UV1	186,00	1
0.37	2.3	142 x 68 x 108	6SL3210-5BB13-7UV1	197,00	1
0.55	3.2	142 x 68 x 128	6SL3210-5BB15-5UV1	215,00	1
0.75	3.9	142 x 68 x 128	6SL3210-5BB17-5UV1	232,00	1
1.1	6	160 x 140 x 164,5	6SL3210-5BB21-1UV0	261,00	1
1.5	7.8	160 x 140 x 164,5	6SL3210-5BB21-5UV0	295,00	1
2.2	11	182 x 184 x 169	6SL3210-5BB22-2UV0	359,00	1
3	13.6	182 x 184 x 169	6SL3210-5BB23-0UV0	417,00	1

Sinamics V20 AC Motor Hız Kontrol Cihazları  
3 faz 400 V (Giriş) / 3 faz 400 V (Çıkış)



Nominal Güç (kW)	Nominal Çıkış Akımı (A)	Y x G x D* Boyutlar	Sipariş No	Birim Fiyatı Euro	Min. Sipariş Adet
0.37	1.3	150 x 90 x 145,5	6SL3210-5BE13-7UV0	365,00	1
0.55	1.7	150 x 90 x 145,5	6SL3210-5BE15-5UV0	385,00	1
0.75	2.2	150 x 90 x 145,5	6SL3210-5BE17-5UV0	397,00	1
1.1	3.1	166 x 90 x 145,5	6SL3210-5BE21-1UV0	429,00	1
1.5	4.1	166 x 90 x 145,5	6SL3210-5BE21-5UV0	473,00	1
2.2	5.6	166 x 90 x 145,5	6SL3210-5BE22-2UV0	548,00	1
3	7.3	160 x 140 x 164,5	6SL3210-5BE23-0UV0	624,00	1
4	8.8	160 x 140 x 164,5	6SL3210-5BE24-0UV0	699,00	1
5.5	12.5	182 x 184 x 169	6SL3210-5BE25-5UV0	857,00	1
7.5	16.5	206,5 x 240 x 172,5	6SL3210-5BE27-5UV0	1.084,00	1
11	25	206,5 x 240 x 172,5	6SL3210-5BE31-1UV0	1.392,00	1
15	31	206,5 x 240 x 172,5	6SL3210-5BE31-5UV0	1.694,00	1
18,5/22	38/45	264,5 x 243,5 x 209	6SL3210-5BE31-8UV0	2.021,00	1
22/30	45/60	264,5 x 243,5 x 209	6SL3210-5BE32-2UV0	2.316,00	1

\* Boyutlar mm birimindedir.

**Genel Özellikler:**

Güç Aralığı: 0,12-30 kW  
Çalışma Gerilimi: 1 AC 230V / 3 AC 400V  
Kontrol Modu: V/f, V<sup>2</sup>/f, FCC  
Dahili Temel Operatör Paneli  
Terminal Yapısı: 2AI, 1AO, 4DI, 2DO  
Dahili USS - Modbus RTU haberleşme  
Dinamik Frenleme: 7,5 - 30 kW arası güçler için dahili frenleme modülü  
Aşırı Yükleme: Max. 40 °C ortam sıcaklığında, her 10 dk. da / 1 dk. %150 In

**Uygulama Alanları:**

Fan, Pompa, Kompresör, Konveyör, Solar Pompa ve Genel Makina Uygulamaları

Sinamics V20 AC motor hız kontrol cihazları hakkında detaylı bilgi almak için [hareketkontrol.tr@siemens.com](mailto:hareketkontrol.tr@siemens.com) adresinden bize ulaşabilirsiniz.



Açıklama	Sipariş No	Birim Fiyatı Euro
----------	------------	-------------------

## AKSESUARLAR

Parametre Yükleyici	6SL3255-0VE00-0UA1	100,00
Harici Panel Ara Yüzü	6SL3255-0VA00-2AA1	32,00
Harici Temel Operatör Paneli (V20 BOP) **	6SL3255-0VA00-4BA1	52,00
Hafıza Kartı (MMC)	6SL3254-0AM00-0AA0	65,00

\*\* Harici operatör panelinin pano kapağına taşınması için arayüz kitinin de sipariş edilmesi gerekmektedir.



Nominal Güç Aralığı (kW)	Sürekli Frenleme (kW)	Max. Frenleme (kW)	Sipariş No	Birim Fiyatı Euro	Min. Sipariş Adet
--------------------------	-----------------------	--------------------	------------	-------------------	-------------------

## SINAMICS V20 KOMPAKT AC MOTOR HIZ KONTROL CİHAZLARI

## Sinamics V20 - Frenleme Modülü

0,12 ... 5,5	3 kW (1 faz 220 V için) 4 kW (3 faz 400 V için)	3 kW (1 faz 220 V için) 5,5 kW (3 faz 400 V için)	6SL3201-2AD20-8VA0	158,00	1
--------------	--	--	--------------------	--------	---

Nominal Güç Aralığı (kW)	Sürekli Frenleme (kW)	Max. Frenleme (kW)	Direnç (Ohm)	Sipariş No	Birim Fiyatı Euro / Adet	Min. Sipariş Adet
--------------------------	-----------------------	--------------------	--------------	------------	--------------------------	-------------------

SINAMICS V20 - Frenleme Dirençleri  
1 faz 230 V (Giriş) / 3 faz 230 V (Çıkış) için

0,12 ... 0,75	0.05	1	180	6SE6400-4BC05-0AA0	185,00	1
1,1 ... 2,2	0.12	2.4	68	6SE6400-4BC11-2BA0	265,00	1
3	0.25	5	39	6SE6400-4BC12-5CA0	301,00	1

Nominal Güç Aralığı (kW)	Sürekli Frenleme (kW)	Max. Frenleme (kW)	Direnç (Ohm)	Sipariş No	Birim Fiyatı Euro / Adet	Min. Sipariş Adet
--------------------------	-----------------------	--------------------	--------------	------------	--------------------------	-------------------

SINAMICS V20 - Frenleme Dirençleri  
3 faz 400 V (Giriş) / 3 faz 400 V (Çıkış) için

0,37 ... 1,5	0,075	1.5	370	6SL3201-0BE14-3AA0	127,00	1
2,2 ... 4	0,200	4	140	6SL3201-0BE21-0AA0	180,00	1
5,5 ... 7,5	0,375	7.5	75	6SL3201-0BE21-8AA0	254,00	1
11 ... 15	0,925	18.5	30	6SL3201-0BE23-8AA0	343,00	1
18,5 ... 30	1,200	24	27	6SE6400-4BD21-2DA0	552,00	1



Sinamics V20 AC motor hız kontrol cihazları hakkında detaylı bilgi almak için [hareketkontrol.tr@siemens.com](mailto:hareketkontrol.tr@siemens.com) adresinden bize ulaşabilirsiniz.

Malzeme Cinsi	Sipariş No.	Birim Fiyatı Euro	Min. Sipariş Adet
---------------	-------------	-------------------	-------------------

**AŞIRI AKIM KORUMA RÖLELERİ****ARGUS-C 7SR11 - AŞIRI AKIM KORUMA RÖLESİ**

Kızaklı kasa ile kolay röle değişimi  
20 Karakterli 4 Satır ekran ile kolay kullanım  
E4 kasa, 4 akım girişi  
10 ihbar lambası  
3 giriş ve 5 çıkış kontağı  
x/1A ve x/5A akım trafosu için ayarlanabilir trafo çevrim oranı  
Ön yüzde USB parametreleme soketi, arka yüzde RS485 parametreleme ve SCADA soketi  
RS485 seri bağlantı soketi üzerinden IEC 60870-5-103, MODBUS RTU ve DNP 3.0 haberleşmelerine uygunluk  
103,5x177x216,5mm(GxYxD) boyutlar

ANSI 46BC, 50, 50BF, 50G/50N, 51, 51G/51N, 60CTS, 86, 64H, 74TC koruma fonksiyonları 80 - 250 VDC / 115 VAC besleme gerilimi	7SR1102-1GA12-1AA0-Z	995,00	1
ANSI 46BC, 50, 50BF, 50G/50N, 51, 51G/51N, 60CTS, 86, 64H, 74TC koruma fonksiyonları 24 - 60 VDC besleme gerilimi	7SR1102-1JA12-1AA0-Z	995,00	1
ANSI 46BC, 37, 46NPS, 49, 50, 50BF, 50G/50N, 51, 51G/51N, 60CTS, 64H, 74TC, 86, 51c, 81HBL2 koruma fonksiyonları 80 - 250 VDC / 115 VAC besleme gerilimi	7SR1102-1GA12-1CA0-Z	1.224,00	1
ANSI 46BC, 37, 46NPS, 49, 50, 50BF, 50G/50N, 51, 51G/51N, 60CTS, 64H, 74TC, 86, 51c, 81HBL2 koruma fonksiyonları 24 - 60 VDC besleme gerilimi	7SR1102-1JA12-1CA0-Z	1.224,00	1
ANSI 46BC, 37, 46NPS, 49, 50, 50BF, 50G/50N, 51, 51G/51N, 60CTS, 64H, 74TC, 86, 51c, 81HBL2, 79 (tekrar kapama) koruma fonksiyonları 80 - 250 VDC / 115 VAC besleme gerilimi	7SR1102-1GA12-1DA0-Z	1.479,00	1
ANSI 46BC, 37, 46NPS, 49, 50, 50BF, 50G/50N, 51, 51G/51N, 60CTS, 64H, 74TC, 86, 51c, 81HBL2, 79 (tekrar kapama) koruma fonksiyonları 24 - 60 VDC besleme gerilimi	7SR1102-1JA12-1DA0-Z	1.479,00	1

**ARGUS-C 7SR12 - YÖNLÜ AŞIRI AKIM KORUMA RÖLESİ**

Kızaklı kasa ile kolay röle değişimi  
20 Karakterli 4 Satır ekran ile kolay kullanım  
4 akım girişi, 3 gerilim girişi  
10 ihbar lambası  
3 giriş ve 5 çıkış kontağı  
x/1A ve x/5A akım trafosu için ayarlanabilir trafo çevrim oranı  
63.5/110V, 50/60Hz gerilim girişi  
Ön yüzde USB parametreleme soketi, arka yüzde RS485 parametreleme ve SCADA soketi  
RS485 seri bağlantı soketi üzerinden IEC 60870-5-103, MODBUS RTU ve DNP 3.0 haberleşmelerine uygunluk  
155,5x177x216,5mm(GxYxD) boyutlar

ANSI 27/59, 37, 46BC, 46NPS, 47, 49, 50, 50BF, 50G/50N, 51, 51G/51N, 51V, 59N, 60CTS, 60VTS, 64H, 67, 67G/67N, 74TC, 51c, 86, 81HBL2, 81U/O koruma fonksiyonları 80 - 250 VDC / 115 VAC besleme gerilimi	7SR1205-2GA12-1CA0-Z	1.530,00	1
ANSI 27/59, 37, 46BC, 46NPS, 47, 49, 50, 50BF, 50G/50N, 51, 51G/51N, 51V, 59N, 60CTS, 60VTS, 64H, 67, 67G/67N, 74TC, 51c, 86, 81HBL2, 81U/O koruma fonksiyonları 24 - 60 VDC besleme gerilimi	7SR1205-2JA12-1CA0-Z	1.530,00	1
ANSI 27/59, 37, 46BC, 46NPS, 47, 49, 50, 50BF, 50G/50N, 51, 51G/51N, 51V, 59N, 60CTS, 60VTS, 64H, 86, 67, 67G/67N, 74TC, 51c, 81HBL2, 81U/O, 79 (tekrar kapama) koruma fonksiyonları 80 - 250 VDC / 115 VAC besleme gerilimi	7SR1205-2GA12-1DA0-Z	1.785,00	1
ANSI 27/59, 37, 46BC, 46NPS, 47, 49, 50, 50BF, 50G/50N, 51, 51G/51N, 51V, 59N, 60CTS, 60VTS, 64H, 86, 67, 67G/67N, 74TC, 51c, 81HBL2, 81U/O, 79 (tekrar kapama) koruma fonksiyonları 24 - 60 VDC besleme gerilimi	7SR1205-2JA12-1DA0-Z	1.785,00	1

Malzeme Cinsi	Sipariş No.	Birim Fiyatı Euro	Min. Sipariş Adet
---------------	-------------	-------------------	-------------------

## AŞIRI AKIM KORUMA RÖLELERİ

## SIPROTEC 7SJ80 - AŞIRI AKIM KORUMA RÖLESİ



Kompakt pano kapağına montajlı dizayn  
74x265,5x192,6 mm (GxYxD) boyutlar  
4 akım, 3 gerilim girişi  
10 ihbar lambası,  
6 Satır kolay kullanımlı ekran  
x/1A ve x/5A akım trafosu için ayarlanabilir trafo çevrim oranı  
63.5/110V, 50/60Hz gerilim girişi  
Vidalı tipte çıkarılabilir klemens bağlantısı  
Türkçe ekran ve yazılım (yazılım opsiyoneldir)  
Ön yüzde USB parametreleme soketi  
IEC 61850 Edition 2 haberleşme protokolü (entegre switch özelliği)  
200 Adet olay, 8 adet osilografik arıza kaydı imkanı  
ANSI 27/59, 37, 46, 47, 49, 50, 50BF, 50G/50N, 51, 51G/51N, 51V, 59N, 67, 67G/67N, 74TC, 81U/O, 86, 79  
(Tekrar kapama) koruma fonksiyonları  
ANSI 27R, 32, 55, 59R, 81R esnek koruma fonksiyonları

3 Giriş / 5 Çıkış kontağı + 1 adet durum çıkış kontağı  
Elektriksel ethernet çift haberleşme portu (RJ45)  
60 - 250 VDC, 115V/230 VAC besleme girişi

7SJ8031-5EB90-1FC1-LOR	2.634,00	1
7SJ8081-5EB90-1FC1-LOR	3.252,00	1
7SJ8031-1EB90-1FC1-LOR	2.634,00	1
7SJ8081-1EB90-1FC1-LOR	3.252,00	1
7SJ8031-5EB90-1FC1-L0S	2.884,00	1
7SJ8081-5EB90-1FC1-L0S	3.502,00	1
7SJ8031-1EB90-1FC1-L0S	2.884,00	1
7SJ8081-1EB90-1FC1-L0S	3.502,00	1

11 Giriş / 5 Çıkış kontağı + 1 adet durum çıkış kontağı  
Elektriksel ethernet çift haberleşme portu (RJ45)  
60 - 250 VDC, 115V/230 VAC besleme girişi

3 Giriş / 5 Çıkış kontağı + 1 adet durum çıkış kontağı  
Elektriksel ethernet çift haberleşme portu (RJ45)  
24 - 48 VDC besleme girişi

11 Giriş / 5 Çıkış kontağı + 1 adet durum çıkış kontağı  
Elektriksel ethernet çift haberleşme portu (RJ45)  
24 - 48 VDC besleme girişi

3 Giriş / 5 Çıkış kontağı + 1 adet durum çıkış kontağı  
Fiber ethernet çift haberleşme portu (EN-100)  
60 - 250 VDC, 115V/230 VAC besleme girişi

11 Giriş / 5 Çıkış kontağı + 1 adet durum çıkış kontağı  
Fiber ethernet çift haberleşme portu (EN-100)  
60 - 250 VDC, 115V/230 VAC besleme girişi

3 Giriş / 5 Çıkış kontağı + 1 adet durum çıkış kontağı  
Fiber ethernet çift haberleşme portu (EN-100)  
24 - 48 VDC besleme girişi

11 Giriş / 5 Çıkış kontağı + 1 adet durum çıkış kontağı  
Fiber ethernet çift haberleşme portu (EN-100)  
24 - 48 VDC besleme girişi

## SIPROTEC 7SJ62 - AŞIRI AKIM KORUMA RÖLESİ



Pano kapağına montajlı dizayn  
150x266x235,5mm(GxYxD) boyutlar  
4 akım, 3 gerilim girişi  
9 ihbar lambası  
11 giriş / 6 çıkış kontağı + 1 adet durum çıkış kontağı  
4 satır kolay kullanımlı ekran  
5A akım girişi (1A' e jumper vasıtası ile değiştirilebilir)  
63.5/110V, 50/60Hz gerilim girişi  
Vidalı tipte klemens bağlantısı  
Türkçe ekran ve yazılım (yazılım opsiyoneldir)  
Ön yüzde RS232 parametreleme portu, arka panelde çift fiberoptik parametreleme ve SCADA portu  
IEC 61850 Edition 2 haberleşme protokolü (entegre switch özellikli ve ring yapı kurmaya uygun)  
200 Adet olay, 8 adet osilografik arıza kaydı imkanı  
ANSI 27/59, 37, 46, 47, 49, 50, 50BF, 50G/50N, 51, 51G/51N, 51V, 59N, 67, 67G/67N, 74TC, 81U/O, 86  
koruma fonksiyonları  
ANSI 27, 32, 47, 55, 59, 81R esnek koruma fonksiyonları

60 - 125 VDC besleme girişi  
24 - 48 VDC besleme girişi

7SJ6225-4EB90-1FG0-L0S	4.235.00	1
7SJ6225-2EB90-1FG0-L0S	4.305.00	1

Malzeme Cinsi	Sipariş No.	Birim Fiyatı Euro	Min. Sipariş Adet
---------------	-------------	-------------------	-------------------

## AŞIRI AKIM KORUMA RÖLELERİ

YENİ



## SIPROTEC 7SJ82 - AŞIRI AKIM KORUMA RÖLESİ

Kompakt pano kapağına montajlı dizayn  
150x266x235,5mm(GxYxD) boyutlar  
4 akım, 4 gerilim girişi  
18 ihbar lambası (16 adedi çift renkli olarak programlanabilir)  
192x128 piksel alfanumerik ekran (Mimik diagram çizilebilir)  
x/1A ve x/5A akım trafosu için yazılımla ayarlanabilir şekilde bağlantı imkanı  
63.5/110V, 50/60Hz gerilim girişi  
Vidalı tipte çıkarılabilir klemens bağlantısı  
Türkçe ekran ve yazılım  
Ön yüzde USB parametreleme portu, arka yüzde çift fiberoptik parametreleme ve SCADA portu  
IEC 61850 Edition 2 haberleşme protokolü (entegre switch özellikli)  
1000 Adet olay, 2000 Adet operasyonel kayıt, 8kHz örnekleme frekansında 128 adet osilografik arıza kaydı alma imkanı  
ANSI 27/59, 37, 46, 47, 49, 50, 50BF, 50G/50N, 51, 51G/51N, 51V, 59N, 67, 67G/67N, 74TC, 81U/O, 86, 79 (Tekrar kapama) koruma fonksiyonları  
Yukarıdaki koruma fonksiyonlarını yazılım ile farklı koruma fonksiyonları ile değiştirme imkanı (detaylar için lütfen satış temsilçilerimize danışınız)  
Ark koruma için fiber port modülü takılabilme imkanı (fiber port opsiyoneldir)  
NERC-CIP ve BDEW Siber Güvenlik koşullarını sağlayan şifreleme özelliği  
Compact yazılım ücretsizdir, Standard ve Premium yazılımlar opsiyoneldir.

11 Giriş / 9 Çıkış kontağı  
110 - 250 VDC, 115V/230 VAC besleme girişi

P1J36999

4.340,00

1



## SIPROTEC 7SJ85 - AŞIRI AKIM KORUMA RÖLESİ

Kompakt pano kapağına montajlı dizayn  
225x266x235,5mm(GxYxD) boyutlar  
4 akım, 4 gerilim girişi  
18 ihbar lambası (16 adedi programlanabilir)  
192x128 piksel alfanumerik ekran (Mimik diagram çizilebilir)  
x/1A ve x/5A akım trafosu için yazılımla ayarlanabilir trafo çevrim oranı  
63.5/110V, 50/60Hz gerilim girişi  
Vidalı tipte çıkarılabilir klemens bağlantısı  
Türkçe ekran ve yazılım  
Ön yüzde USB parametreleme soketi, arka panelde çift fiberoptik parametreleme ve SCADA portu (aynı anda bir veya birkaç haberleşme protokolü modülleri de opsiyoneldir)  
IEC 61850 Edition 2 haberleşme protokolü (entegre switch özellikli)  
1000 Adet olay, 2000 Adet operasyonel kayıt, 8kHz örnekleme frekansında 128 adet osilografik arıza kaydı alma imkanı  
ANSI 27/59, 32, 37, 46, 47, 49, 50, 50BF, 50G/50N, 51, 51G/51N, 51V, 59N, 67, 67G/67N, 74TC, 81U/O, 86, 79 (Tekrar kapama) korumafonksiyonları  
Yukarıdaki koruma fonksiyonlarını yazılım ile farklı koruma fonksiyonları ile değiştirme imkanı (detaylar için lütfen satış temsilçilerimize danışınız)  
Cihaz yanına ek olarak giriş, çıkış, ek haberleşme, sinyal, şebeke izleme modülleri ekleme imkanı (Ek modüller opsiyoneldir)  
Ark koruma için fiber port modülü takılabilme imkanı (fiber port opsiyoneldir)  
NERC-CIP ve BDEW Siber Güvenlik koşullarını sağlayan şifreleme özelliği  
Compact yazılım ücretsizdir, Standard ve Premium yazılımlar opsiyoneldir.

17 Giriş / 16 Çıkış kontağı  
110 - 250 VDC, 115V/230 VAC besleme girişi

P1J204387

5.610,00

1

## TRAFO DİFERANSİYEL KORUMA RÖLESİ

YENİ



## SIPROTEC 7UT82 - TRAFO DİFERANSİYEL KORUMA RÖLESİ

Kompakt pano kapağına montajlı dizayn  
150x266x235,5mm(GxYxD) boyutlar  
8 akım girişi (2 Sargılı Trafo)  
18 ihbar lambası (16 adedi programlanabilir)  
192x128 piksel alfanumerik ekran (Mimik diagram çizilebilir)  
x/1A ve x/5A akım trafosu için yazılımla ayarlanabilir trafo çevrim oranı  
Vidalı tipte çıkarılabilir klemens bağlantısı  
Türkçe ekran ve yazılım  
Ön yüzde USB parametreleme soketi, arka panelde çift fiberoptik parametreleme ve SCADA portu  
IEC 61850 Edition 2 haberleşme protokolü (entegre switch özellikli)  
1000 Adet olay, 2000 Adet operasyonel kayıt, 8kHz örnekleme frekansında 128 adet osilografik arıza kaydı alma imkanı  
ANSI 87T, 87M, 37, 38, 46, 47, 49, 50, 50HS, 50BF, 50N, 51, 51N, 51V, 74TC, 86 koruma fonksiyonları  
Yukarıdaki koruma fonksiyonlarını yazılım ile farklı koruma fonksiyonları ile değiştirme imkanı (detaylar için lütfen satış temsilçilerimize danışınız)  
Ark koruma için fiber port modülü takılabilme imkanı (fiber port opsiyoneldir)  
NERC-CIP ve BDEW Siber Güvenlik koşullarını sağlayan şifreleme özelliği  
Compact yazılım ücretsizdir, Standard ve Premium yazılımlar opsiyoneldir.

7 Giriş / 7 Çıkış kontağı  
110 - 250 VDC, 115V/230 VAC besleme girişi

P1F36360

4.280,00

1

Malzeme Cinsi	Sipariş No.	Birim Fiyatı Euro	Min. Sipariş Adet
---------------	-------------	-------------------	-------------------

## HAT DİFERANSİYEL KORUMA RÖLESİ

YENİ



## SIPROTEC 7SD80 - HAT DİFERANSİYEL KORUMA RÖLESİ

Kompakt pano kapağına montajlı dizayn  
74x265,5x192,6mm(GxYxD) boyutlar  
4 akım, 3 gerilim girişi  
10 ihbar lambası,  
6 Satır kolay kullanımlı ekran  
x/1A ve x/5A akım trafosu için ayarlanabilir trafo çevrim oranı  
63.5/110V, 50/60Hz gerilim girişi  
Vidalı tipte çıkarılabilir klemens bağlantısı  
Türkçe parametreleme yazılımı (yazılım opsiyoneldir)  
Ön yüzde USB parametreleme soketi  
IEC 61850 Edition 2 haberleşme protokolü (entegre switch özelliği)  
200 Adet olay, 8 adet osilografik arıza kaydı imkanı  
24km' ye kadar fiberoptik singlemode kablo üzerinden veya 4km' ye kadar fiberoptik multimode kablo üzerinden koruma yapma imkanı  
16 adete kadar dijital sinyalin hattın diğer ucundaki röleye teleprotection hattı üzerinden iletimi  
ANSI 87L, 87N L, 85DT, 27/59, 49, 50, 50BF, 50N, 51, 51N, 67, 67N, 74TC, 81U/O, 86 koruma fonksiyonları  
ANSI 46, 32, 55, 59N, 51V esnek koruma fonksiyonları

3 Giriş / 5 Çıkış kontağı + 1 adet durum çıkış kontağı 60 - 250 VDC, 115V/230 VAC besleme girişi Çift elektriksel ethernet parametreleme ve SCADA portu, IEC 61850 Edition 2 haberleşme protokolü	7SD8051-5EB90-1FB1-LOR	3.919,00	1
7 Giriş / 8 Çıkış kontağı + 1 adet durum çıkış kontağı 60 - 250 VDC, 115V/230 VAC besleme girişi Çift elektriksel ethernet parametreleme ve SCADA portu, IEC 61850 Edition 2 haberleşme protokolü	7SD8061-5EB90-1FB1-LOR	4.293,00	1
3 Giriş / 5 Çıkış kontağı + 1 adet durum çıkış kontağı 24 - 48 VDC besleme girişi Çift elektriksel ethernet parametreleme ve SCADA portu, IEC 61850 Edition 2 haberleşme protokolü	7SD8051-1EB90-1FB1-LOR	3.919,00	1
7 Giriş / 8 Çıkış kontağı + 1 adet durum çıkış kontağı 24 - 48 VDC besleme girişi Çift elektriksel ethernet parametreleme ve SCADA portu, IEC 61850 Edition 2 haberleşme protokolü	7SD8061-1EB90-1FB1-LOR	4.293,00	1
3 Giriş / 5 Çıkış kontağı + 1 adet durum çıkış kontağı 60 - 250 VDC, 115V/230 VAC besleme girişi Çift optik ethernet parametreleme ve SCADA portu, IEC 61850 Edition 2 haberleşme protokolü	7SD8051-5EB90-1FB1-LOS	4.169,00	1
7 Giriş / 8 Çıkış kontağı + 1 adet durum çıkış kontağı 60 - 250 VDC, 115V/230 VAC besleme girişi Çift optik ethernet parametreleme ve SCADA portu, IEC 61850 Edition 2 haberleşme protokolü	7SD8061-5EB90-1FB1-LOS	4.543,00	1
3 Giriş / 5 Çıkış kontağı + 1 adet durum çıkış kontağı 24 - 48 VDC besleme girişi Çift optik ethernet parametreleme ve SCADA portu, IEC 61850 Edition 2 haberleşme protokolü	7SD8051-1EB90-1FB1-LOS	4.169,00	1
7 Giriş / 8 Çıkış kontağı + 1 adet durum çıkış kontağı 24 - 48 VDC besleme girişi Çift optik ethernet parametreleme ve SCADA portu, IEC 61850 Edition 2 haberleşme protokolü	7SD8061-1EB90-1FB1-LOS	4.543,00	1

İndirim oranları, ödeme vadesi, ürün teslim süreleri, detay teknik bilgi, dökümantasyon ve farklı ürün opsiyonları için yetkili satış temsilcilerimiz ile temasa geçebilirsiniz.  
ea.urunsatis@siemens.com



## GERİLİM KORUMA RÖLELERİ

## SIPROTEC 7RW80 - GERİLİM KORUMA RÖLESİ

Kompakt pano kapağına montajlı dizayn  
74x265,5x192,6mm(GxYxD) boyutlar  
3 gerilim girişi  
3 Giriş / 5 Çıkış kontağı + 1 adet durum çıkış kontağı  
10 ihbar lambası,  
6 Satır kolay kullanımlı ekran  
63.5/110V, 50/60Hz gerilim girişi  
Vidalı tipte çıkarılabilir klemens bağlantısı  
Türkçe ekran ve yazılım (yazılım opsiyoneldir)  
Ön yüzde USB parametreleme soketi,  
200 Adet olay, 8 adet osilografik arıza kaydı imkanı  
ANSI 27, 59, 47, 64/59N, 74TC, 81U/O, 86 koruma fonksiyonları

Malzeme Cinsi	Sipariş No.	Birim Fiyatı Euro	Min. Sipariş Adet
60 - 250 VDC, 115V/230 VAC besleme girişi	7RW8010-5EB00-1DA0	1.520,00	1
60 - 250 VDC, 115V/230 VAC besleme girişi Senkroçek fonksiyonlu (25)	7RW8010-5EB00-1DC0	1.720,00	1
60 - 250 VDC, 115V/230 VAC besleme girişi, Çift fiberoptik parametreleme ve SCADA portu, IEC 61850 Edition 2 haberleşme protokolü	7RW8010-5EB90-1DA0-L0S	2.378,00	1
60 - 250 VDC, 115V/230 VAC besleme girişi, Senkroçek fonksiyonlu (25), Çift fiberoptik parametreleme ve SCADA portu, IEC 61850 Edition 2 haberleşme protokolü	7RW8010-5EB90-1DC0-L0S	2.578,00	1
60 - 250 VDC, 115V/230 VAC besleme girişi, Çift elektriksel ethernet parametreleme ve SCADA portu, IEC 61850 Edition 2 haberleşme protokolü	7RW8010-5EB90-1DA0-L0R	2.128,00	1
60 - 250 VDC, 115V/230 VAC besleme girişi, Senkroçek fonksiyonlu(25), Çift elektriksel ethernet parametreleme ve SCADA portu, IEC 61850 Edition 2 haberleşme protokolü	7RW8010-5EB90-1DC0-L0R	2.328,00	1



## KORUMA RÖLESİ YAZILIMLARI

## DIGSI 4 BASIS - SIPROTEC 4 VE COMPACT SERİSİ RÖLELER İÇİN MÜHENDİSLİK YAZILIMI

Cihaz şablonları, COMTRADE viewer, online kullanım  
kılavuzu, DIGSI 4 START UP kullanım kılavuzu ve 7XV5100-  
4 DIGSI kablosu içerir. 10 Kullanıcı lisansı içermektedir

Malzeme Cinsi	Sipariş No.	Birim Fiyatı Euro	Min. Sipariş Adet
Cihaz şablonları, COMTRADE viewer, online kullanım kılavuzu, DIGSI 4 START UP kullanım kılavuzu ve 7XV5100- 4 DIGSI kablosu içerir. 10 Kullanıcı lisansı içermektedir	7XS5400-0AA00	533,00	1

## DIGSI 4 PROFESS.+ IEC61850 - SIPROTEC 4 VE COMPACT SERİSİ RÖLELER İÇİN MÜHENDİSLİK YAZILIMI

BASIS versiyona ilave olarak SIGRA, CFC EDITOR,  
DISPLAY EDITOR, DIGSI REMOTE ve IEC61850 SYSTEM  
CONFIGURATOR programlarını ve 7XV5100-4 DIGSI kablosu  
içerir. 10 Kullanıcı lisansı içermektedir

Malzeme Cinsi	Sipariş No.	Birim Fiyatı Euro	Min. Sipariş Adet
BASIS versiyona ilave olarak SIGRA, CFC EDITOR, DISPLAY EDITOR, DIGSI REMOTE ve IEC61850 SYSTEM CONFIGURATOR programlarını ve 7XV5100-4 DIGSI kablosu içerir. 10 Kullanıcı lisansı içermektedir	7XS5403-0AA00	7.195,00	1

## DIGSI 5 STANDARD - SIPROTEC 5 SERİSİ RÖLELER İÇİN MÜHENDİSLİK YAZILIMI

IEC61850 sistem konfigüratörü, lojik fonksiyon (CFC) editörü, cihaz şablonları,  
tekhat çizimi, çoklu röle kontrolü ve veri ulaşımı imkanı  
Online test özelliği  
Arıza izleme amaçlı comtrade viewer yazılımı  
Kullanım kılavuzu ve USB kablosu içerir

Malzeme Cinsi	Sipariş No.	Birim Fiyatı Euro	Min. Sipariş Adet
1 kullanıcı lisans	P1V24	1.000,00	1
5 kullanıcı lisans	P1V48	3.732,00	1
10 kullanıcı lisans	P1V376	6.090,00	1

## DIGSI 5 PREMIUM - SIPROTEC 5 SERİSİ RÖLELER İÇİN MÜHENDİSLİK YAZILIMI

DIGSI 5 Standard' a ilave olarak SIGRA arıza analiz yazılımı ve test simülasyon  
modülünü içermektedir.

Malzeme Cinsi	Sipariş No.	Birim Fiyatı Euro	Min. Sipariş Adet
1 kullanıcı lisans	P1V123	1.500,00	1
5 kullanıcı lisans	P1V185	5.063,00	1
10 kullanıcı lisans	P1V130	8.120,00	1



Malzeme Cinsi	Sipariş No.	Birim Fiyatı Euro	Min. Sipariş Adet
---------------	-------------	-------------------	-------------------

## YARDIMCI CİHAZLAR

## 7PA22 - HIZLI KİLİTLEME RÖLESİ



7PA22 - Hızlı Kilitleme Rölesi

8 enversör kontak  
10 ms. çalışma zamanı  
110 VDC besleme gerilimi  
10 Amper sürekli akım taşıma kapasitesi  
Ön yüzünde IP50 seviyesinde koruma  
Resetleme butonlu  
7XP9010-1 pano kapak montaj soketli

7PA2231-1

635,00

1

## 7PA26 - HIZLI AÇMA RÖLESİ



7PA26 - Hızlı Açma Rölesi

8 enversör kontak  
10 ms. çalışma zamanı  
110 VDC besleme gerilimi  
10 Amper sürekli akım taşıma kapasitesi  
7XP9010-3 pano kapak montaj soketli

7PA2632-1AA00-1

430,00

1

## 7PA27 - HIZLI AÇMA RÖLESİ



7PA27 - Hızlı Açma Rölesi

4 enversör kontak  
8 ms. çalışma zamanı  
110/125 VDC besleme gerilimi  
10 Amper sürekli akım taşıma kapasitesi  
7XP9011-2 pano kapak montaj soketli

7PA2732-0AA00-1

260,00

1

## 7PA30 - AÇMA DEVRESİ DENETİM RÖLESİ



7PA30 - Üç Fazlı Açma Devresi Denetim Rölesi

110/125 VDC besleme gerilimi  
Yüksek güvenilirlik, en fazla 1.4 mA kontrol akımı  
8 Amper sürekli akım taşıma kapasitesi  
7XP9010-4 pano kapak montaj soketli

7PA3032-3AA00-1

611,00

1

7PA30 - Tek Fazlı Açma Devresi Denetim Rölesi



110/125 VDC besleme gerilimi  
Yüksek güvenilirlik, en fazla 1.4 mA kontrol akımı  
8 Amper sürekli akım taşıma kapasitesi  
7XP9011-0 pano kapak montaj soketli

7PA3032-1AA00-1

284,00

1

## 7XG22 - TEST SWITCH



7XG22 - Test Switch

14 kontaklı  
Kolay kullanımlı sağlam yapı  
4 akım bağlantılı uygulamalara elverişli

7XG2220-1AA00-0AA0

244,00

1

## 7XG2240 - TEST FİŞİ



7XG2240 - Test Fişi

14 kontaklı yapı ile uyumlu  
Çoklu pin bağlantısı

7XG2240-1AA00-0AA0

539,00

1

Malzeme Cinsi	Sipariş No.	Birim Fiyatı Euro	Min. Sipariş Adet
---------------	-------------	-------------------	-------------------

## ENERJİ ANALİZÖRÜ VE KALİTE KAYDEDİCİ

## SICAM P50 - ENERJİ ANALİZÖRÜ



96 x 96 mm pano kapak montajına uygun  
100 adetten fazla elektriksel büyüklüğün ölçümü (gerilim, akım, aktif ve reaktif güç, güç faktörü, faz açısı, frekans, harmonikler...)  
20 farklı görünüm seçenekli grafik ekran  
Dahili RS485 haberleşme modüllü  
Standart olarak 2 çıkış kontağı  
IP41 ön panel koruması  
1 MB dahili silinmez programlanabilir bellek  
Kesinti durumunda 3 ay dayanan dahili pil  
400/690V'a kadar üç fazlı endüstriyel şebekelere doğrudan bağlanabilme imkanı (CATIII)  
Gerilim trafosu ile ölçüme uygun ayarlanabilir trafo çevrim oranı  
x/1A ve x/5A akım trafosu için ayarlanabilir trafo çevrim oranı ve akım yönü  
Ölçüm hassasiyeti akım / gerilim / güç / enerji : 0.1% / 0.1% / 0.5% / 0.5%  
21. harmoniğe kadar ölçüm  
24-250 VDC veya 100-230 VAC besleme gerilimi  
6 alarm grubuna kadar izleme ve sınır değerlerin lojik komutlarla (AND/OR) kontrol imkanı  
Osiloskopik kayıtların diğer limit değerlerle birlikte kaydı, SICAM P Manager yazılımı ile inceleme ve COMTRADE formatında aktarım imkanı  
Ölçülen değerlerin MS-Excel uygulamasına aktarım imkanı  
Türkçe menü imkanı

RS485 üzerinden PROFIBUS-DP ve MODBUS RTU/ASCII haberleşmeli

7KG7750-0AA01-0AA0

572,00

1

RS485 üzerinden IEC 60870-5-103 ve MODBUS RTU/ASCII haberleşmeli

7KG7750-0AA01-0AA1

486,00

1

RS485 üzerinden PROFIBUS-DP ve MODBUS RTU/ASCII haberleşmeli  
2 adet analog çıkış (0-20/4-20mA DC)

7KG7750-0DA01-0AA0

732,00

1

RS485 üzerinden IEC 60870-5-103 ve MODBUS RTU/ASCII haberleşmeli  
2 adet analog çıkış (0-20/4-20mA DC)

7KG7750-0DA01-0AA1

646,00

1

## SICAM P850 - ENERJİ ANALİZÖRÜ



96 x 96 mm pano kapak montajına uygun  
Elektriksel büyüklüklerin ölçümü ve dalga şekli kayıtları (gerilim, akım, aktif ve reaktif güç, güç faktörü, faz açısı, frekans, harmonikler...)  
Ölçüm ekranlarını seçme imkanı  
Standart olarak 2 çıkış kontağı  
IP40 ön panel koruması  
Kesinti durumunda 2 ay dayanabilen dahili pil  
400/690V'a kadar üç fazlı endüstriyel şebekelere doğrudan bağlanabilme (CATIII)  
Gerilim trafosu ile ölçüme uygun ayarlanabilir trafo çevrim oranı  
x/1A ve x/5A akım trafosu için ayarlanabilir trafo çevrim oranı ve akım yönü  
Ölçüm hassasiyeti akım / gerilim / güç / enerji : 0.2% / 0.2% / 0.5% / 0.5%  
IEC 62053-22 standartında 0,2S sınıfında güç ölçümü  
40. harmoniğe kadar ölçüm  
24-250 VDC veya 110-230 VAC besleme gerilimi  
Programlanabilir izleme ve sınır değerlerin kontrolü  
Osiloskopik kayıtların diğer limit değerlerle birlikte kaydı, program vasıtasıyla incelenme ve COMTRADE formatında aktarım imkanı  
Ücretsiz web tabanlı ayar ve izleme yazılımı

MODBUS TCP VE IEC 61850 server ethernet özellikli dahili haberleşme modüllü

7KG8501-0AA01-2AA0

1.377,00

1

Malzeme Cinsi	Sipariş No.	Birim Fiyatı Euro	Min. Sipariş Adet
---------------	-------------	-------------------	-------------------

## ENERJİ ANALİZÖRÜ VE KALİTE KAYDEDİCİ



## SICAM P855 - KALİTE KAYDEDİCİ

EN 50160 Class S standartında ayarlanabilir periyotlu olay rapor kaydı  
IEC61000-4-30, IEC61000-4-15 ve IEC61000-4-7 standartlarında ölçüm  
96 x 96 mm pano kapak montajına uygun  
Elektriksel büyüklüklerin ölçümü ve dalga şekli kayıtları (gerilim, akım, kırışma, aktif ve reaktif güç, güç faktörü, faz açısı, frekans, harmonikler...)  
Ölçüm ekranlarını seçme imkanı  
Standart olarak 2 çıkış kontağı  
IP40 ön panel koruması  
2 GB dahili silinmez programlanabilir bellek  
Kesinti durumunda 2 ay dayanabilen dahili pil  
400/690V'a kadar üç fazlı endüstriyel şebekelere doğrudan bağlanabilme (CATIII)  
Gerilim trafosu ile ölçüme uygun ayarlanabilir trafo çevrim oranı  
x/1A ve x/5A akım trafosu için ayarlanabilir trafo çevrim oranı ve akım yönü  
Ölçüm hassasiyeti akım / gerilim / güç / enerji :0.2% / 0.2% / 0.5% / 0.5%  
IEC 62053-22 standartında 0,2S sınıfında güç ölçümü  
40. harmoniğe kadar ölçüm  
24-250 VDC veya 110-230 VAC besleme gerilimi  
Programlanabilir izleme ve sınır değerlerin kontrolü  
Osiloskopik kayıtların diğer limit değerlerle birlikte kaydı, program vasıtasıyla incelenme, COMTRADE ve PQDIF formatında aktarım imkanı  
Ücretsiz web tabanlı ayar ve izleme yazılımı

MODBUS TCP Ethernet haberleşmeli	7KG8551-0AA01-0AA0	1.994,00	1
MODBUS TCP ve IEC 61850 Server ethernet haberleşmeli	7KG8551-0AA01-2AA0	2.179,00	1

## SICAM Q100 - ENERJİ İZLEME VE KALİTE KAYDEDİCİ



EN 50160 Class A standartında ayarlanabilir periyotlu olay rapor kaydı  
IEC61000-4-30, IEC61000-4-15 ve IEC61000-4-7 standartlarında ölçüm  
96 x 96 mm pano kapak montajına uygun  
Elektriksel büyüklüklerin ölçümü ve dalga şekli kayıtları (gerilim, akım, kırışma, aktif ve reaktif güç, güç faktörü, faz açısı, frekans, harmonikler...)  
Ölçüm ekranlarını seçme imkanı  
Standart olarak 2 çıkış kontağı ve 2 dijital giriş  
IP40 ön panel koruması  
2 GB dahili silinmez programlanabilir bellek  
Kesinti durumunda 2 ay dayanabilen dahili pil  
400/690V'a kadar üç fazlı endüstriyel şebekelere doğrudan bağlanabilme imkanı (CATIII)  
Gerilim trafosu ile ölçüme uygun ayarlanabilir trafo çevrim oranı  
x/1A ve x/5A akım trafosu için ayarlanabilir trafo çevrim oranı ve akım yönü  
Ölçüm hassasiyeti akım / gerilim / güç / enerji :0.2% / 0.2% / 0.2% / 0.2%  
IEC 62053-22 standartında 0,2S sınıfında aktif güç ölçümü ve 0,5S sınıfında reaktif güç ölçümü  
63. harmoniğe kadar ölçüm  
24-250 VDC veya 110-230 VAC besleme gerilimi  
Programlanabilir izleme ve sınır değerlerin kontrolü  
Osiloskopik kayıtların diğer limit değerlerle birlikte kaydı ve program vasıtasıyla incelenmesi, COMTRADE ve PQDIF formatında veri aktarım imkanı  
Ücretsiz web tabanlı ayar ve izleme yazılımı

MODBUS TCP VE IEC 61850 Server ethernet haberleşmeli	7KG9501-0AA01-2AA1	3.094,00	1
--	--------------------	----------	---

Malzeme Cinsi	Sipariş No.	Birim Fiyatı Euro	Min. Sipariş Adet
---------------	-------------	-------------------	-------------------



## ENERJİ ANALİZÖRÜ VE KALİTE KAYDEDİCİ

YENİ

## SICAM Q200 - ENERJİ İZLEME VE KALİTE KAYDEDİCİ

EN 50160 Class A standartında ayarlanabilir periyotlu olay rapor kaydı  
IEC61000-4-30, IEC61000-4-15 ve IEC61000-4-7 standartlarında ölçüm  
192 x 96 mm pano kapak montajına uygun  
Elektriksel büyüklüklerin ölçümü ve dalga şekli kayıtları (gerilim, akım, kırpışma, aktif ve reaktif güç, güç faktörü, faz açısı, frekans, yönlü harmonikler...)  
Ayarlanabilir ölçüm seçenekli grafik ekran  
IP40 ön panel koruması  
2 GB dahili silinmez programlanabilir SD bellek, bellek kartı sonradan değiştirilebilir  
40kHz örnekleme frekansı  
400/690V'a kadar üç fazlı endüstriyel şebekelere doğrudan bağlanabilir (CATIII)  
Gerilim trafosu ile ölçüme uygun ayarlanabilir trafo çevrim oranı  
x/1A ve x/5A akım trafosu için ayarlanabilir trafo çevrim oranı ve akım yönü  
Ölçüm hassasiyeti akım / gerilim / güç / enerji :0.2% / 0.2 % / 0.2% / 0.2%  
IEC 62053-22 standartında 0,2S klasında aktif güç ölçümü ve 0,5S klasında reaktif güç ölçümü  
63. Harmoniğe kadar ölçüm  
24-250 VDC veya 110-230 VAC besleme gerilimi  
Programlanabilir izleme ve sınır değerlerin kontrolü  
Osiloskopik kayıtların diğer limit değerlerle birlikte kaydı, program vasıtasıyla incelenme, COMTRADE ve PQDIF formatında aktarım imkanı  
Web tabanlı ayar ve izleme

MODBUS TCP ethernet haberleşmeli (Operasyonel ölçüm değerleri ve güç kalitesi bilgilendirmeleri)

7KG9711-0AA00-0BBO	3.295,00	1
--------------------	----------	---

MODBUS TCP (Operasyonel ölçüm değerleri ve güç kalitesi bilgilendirmeleri) ve IEC 61850 ethernet haberleşmeli (Operasyonel ölçüm değerleri ve kalite datalarının Comtrade ve PQ Dif formatında iletilmesi)

7KG9711-0AA10-0BBO	3.440,00	1
--------------------	----------	---

## SICAM T - DİJİTAL ÖLÇÜM TRANSDÜSERİ

Pano içi raya montaja uygun  
4 Adet AC gerilim ve 3 adet AC akım girişi  
96mm X 96mm X 100mm boyutlarında  
2 çıkış kontağı  
Programlanabilir 4 kanallı DC analog çıkışı: -20 mA / 20mA veya - 10V / 10V  
Seri bağlantı ve haberleşme protokolünden bağımsız Web tabanlı parametreleme imkanı  
MODBUS TCP Ethernet haberleşmesi



SICAM T Dijital Ölçüm Transdüseri

7KG9661-1FA00-1AA0	1.050,00	1
--------------------	----------	---

Malzeme Cinsi	Sipariş No.	Birim Fiyatı Euro	Min. Sipariş Adet
---------------	-------------	-------------------	-------------------

## DAĞITIM ŞEBEKESİ ARIZA TESPİT CİHAZLARI

YENİ

**SICAM FCG**

GSM Antenli, Kasa açılmadan GSM kartı değiştirilebilir  
Yük akımları, hat arıza ve olay bilgilerini SCADA kontrol merkezine IEC 60870-5-104 haberleşme protokolü ile aktarma  
12 veya 24V besleme gerilimi, 6 dijital giriş, 3 dijital çıkış

6MD2340-3JM71-8AA2

1.150,00

1

**SICAM FSI**

Hava hat faz arızası veya toprak arızası belirleme  
LED indikatörü ile arıza gösterme

6MD2314-1AB10

560,00

1

**SICAM FSI**

Hava hat faz arızası veya toprak arızası belirleme  
LED indikatörü ile arıza gösterme  
Wireless bağlantısı ile FCG cihazı ile haberleşilebilir

6MD2314-1AB11

630,00

1

**SICAM FPI**

300A'e kadar akım sensörü (Low-Power CT)  
300 amper skala değerinde 225 mV işaret çıkışı  
Doğruluk sınıfı 1 ; 5P10  
Pencere çapı 55mm

6MD2320-0GA00-1AA0

215,00

1

**SICAM FPI**

20kV için gerilim sensörü (Low-Power VT)  
20kV/√3 / 3,25V /√3

6MD2320-0AA07-1AA0

620,00

1

**SICAM FCM**

Kısadevre ve toprak arızası tespiti  
Akım ölçümü; SICAM FPI akım sensörü üzerinden yapılmaktadır.  
Gerilim ölçümü; Dirençli gerilim bölücü, geleneksel gerilim trafosu veya direkt 230V şebeke gerilim sensörü bağlantısı ile yapılabilmektedir.  
1 dijital giriş, 2 dijital çıkış  
U, I, P, Q, S, F, CosPhi, Enerji değerlerinin ölçüm ve hesaplamaları  
MODBUS RTU haberleşmesi  
DC24-110V / AC230V yardımcı gerilimleri ile çalışma

6MD2321-1AA00-1AA0

580,00

1

## MİNİ RTU CİHAZLARI

YENİ

**SICAM CMIC A8000 RTU**

24-60V DC Beslemeli  
Ekranlı kompakt yapı  
SD hafıza kartı  
2x Ethernet haberleşme portu, 1x RS232, 1x RS485 port  
IEC 60870-5-101/-103/-104, Modbus, DNP 3.0  
12 adet dijital giriş (DC 24-60 V)  
8 adet dijital çıkış kontağı ( AC/DC 0-230 V)  
Raya montaj

6MF2101-0AB10-0AA0

1.560,00

1

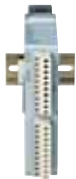
**DI-8110**

8000 için dijital giriş kartı  
2x8 dijital giriş  
24V DC

6MF2811-0AA00

410,00

1

**DI-8112**

8000 için dijital giriş kartı  
2x8 dijital giriş  
110V DC

6MF2811-0AA00

420,00

1

**CM-8811**

CMIC giriş-çıkış modülleri için bağlantı modülü

6MF2881-1AA00

140,00

1

## GAMMA, instabus Ev ve Bina Kontrol Sistemleri, Ürün Portföyü

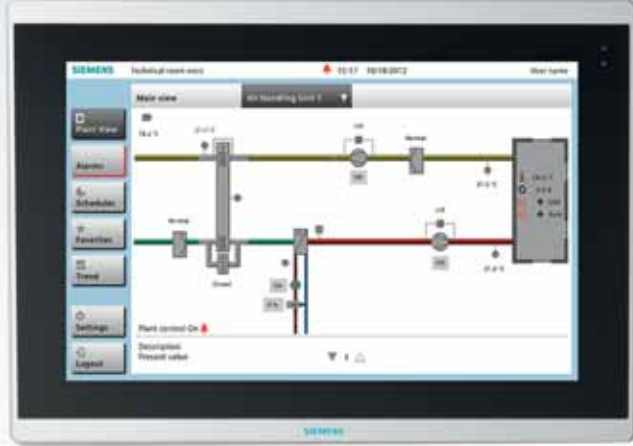

### Daha fazla Enerji Verimliliği için Entegre Bina Uygulamaları:

Odaların bağımsız kontrolünün yanı sıra, merkezi ısıtma ve soğutma tesisleri ile haberleşmesi sayesinde, maksimum enerji verimliliği sağlanır. Aydınlatma, gölgelendirme, ısıtma, soğutma ve havalandırma sistemleri, Siemens GAMMA ürün portföyü sayesinde, entegre bir şekilde kontrol edilir.



### 3AH3 Serisi Vakum Kesiciler

#### 7,2kV'dan 36kV'a kadar Vakum Kesici - En Güçlü

Yüksek Anahtarlama Kapasiteli-Bakımsız Kesici

3AH3 Vakum Kesiciler, 10000 Açma-Kapama ömre sahiptir ve bakımsızdırlar. Bu kesici, 72kA ve 6300A'e kadar kullanılabilir. Yüksek nominal akım ve kısa devre kapasitesinden ötürü Generatör kesicisi olarak ya da ağır elektriksel çalışma koşulları için tasarlanmıştır. IEEE Standardı C37.013 Standardının istediği özellikleri 3AH37 ve 3AH38 modelleriyle karşılar.



### 3AH4 Serisi Vakum Kesiciler

Ark Ocakları günde 100'den fazla açma-kapamaya ihtiyaç duyarlar. 3AH4 kesicileri yüksek sayıda açma-kapama için tasarlanmıştır.



Açma-Kapama Ömrü, her 10.000'de yağlama bakımı ve her 30.000'de vakum tüplerin değişimi ve bakımlarının yapılmasıyla 120.000'dir. Siemens Gebze Fabrikamızda, 3AH4 Vakum Kesici Bakım Merkezimizde bu ürünün bakım hizmeti verilmektedir.

### 3AH5 Serisi Vakum Kesiciler

#### 12kV'dan 36kV'a kadar Standart Vakum Kesici - Ekonomik!

Genel kullanım için uygun 3AH5 kesiciler, Orta Gerilim Havai Hat, Kablolara, Trafolar, Generatörler, Kapasitörler, Filtre Devreleri, Motorlar ve Reaktörlerde rahatlıkla kullanılabilirler. Daha küçük değerlerde kısa devre akım değerleri olan ama büyük nominal akımlı endüstriyel ihtiyaçlarda bu ürün uygulanabilir.



### 3AE SION Vakum Kesiciler

#### 7,2kV'dan 24kV'a kadar SION Vakum Kesiciler - Yenilikçi!

Yeni tasarım ve daha kullanıcı dostu yapısı ile SION kesiciler her türlü standart Orta Gerilim uygulamalarda ve mevcut tesislerin yenilemesinde kullanılabilir. Bu ürünün üretimi, Siemens Gebze fabrikamızda gerçekleştirilmektedir. 10.000 Açma-Kapama özelliği ve ekonomik oluşu ile öne çıkmaktadır.



## ÖNEMLİ NOTLAR

- Fiyatlarımızda herhangi bir ihbara gerek duymaksızın değişiklik yapma hakkımız mahfuzdur.
- Teslimatlarımız, teslim tarihinde geçerli fiyat listemize göre yapılmaktadır.
- Fiyatlarımıza KDV dahil değildir.
- Listemizde bulamadığınız ürünler için lütfen satış birimlerimizle temasa geçiniz.
- Üretim programında ve ölçülerde değişiklik yapma hakkımız mahfuzdur.
- İçeride görülen resim ve teknik değerler genel bilgi amaçlıdır. Cihaz ölçüleri, montaj ve işletme verileri için, cihazla birlikte verilen işletme talimatını esas alınız.
- Tüm ürünlerimiz imalat hatalarına karşı en az bir yıl garantilidir.
- Ürününüzün kullanım ömrü sona erdiğinde, atık azaltımının ve geri dönüşümün sağlanması amacı ile tesislerimize ileterek doğanın korunmasına katkıda bulununuz
- Sipariş miktarları listede belirtilen minimum sipariş adetleri ve katları şeklinde kabul edilmektedir.

Ürünlerimiz, AB teknik mevzuatına uyumlu CE işaretine sahip olup, ulusal ve uluslararası standartlara uygun olarak, TS-ISO-EN 9001 Kalite Yönetim Sistemi Belgeli kuruluşlarımızda, çevre koruyucu sistemlerle üretilmektedir.



**İlgili Sertifikalar için başvuru;**  
Otomasyon ve kontrol sistemleri

**Teknik Destek**

444 0 747

Fax : (0216) 459 30 77

e-mail:

teknikdestek.tr@siemens.com





## İLETİŞİM BİLGİLERİMİZ

### İSTANBUL BÖLGESİ

Yakacık Cad. No: 111  
34870 Kartal  
İSTANBUL  
Tel : (0216) 459 34 77  
Faks : (0216) 459 30 71

### ADANA BÖLGESİ

Reşat Bey Mah. Türkkuşu Cad.  
Günep Panorama İş Merkezi  
B Blok 1. Kat D: 106  
01120 Seyhan ADANA  
Tel : (0322) 454 78 88  
Faks : (0322) 453 29 71

### BURSA BÖLGESİ

Odunluk Mah. Akademi Cad.  
No: 10/5 Zeno Business Center  
C Blok K: 3 D: 13  
16110 Nilüfer BURSA  
Tel : (0224) 234 54 00-01  
Faks : (0224) 234 54 07

### ANKARA BÖLGESİ

Atatürk Bulvarı No: 169 Kat: 6  
06680 Kavaklıdere  
ANKARA  
Tel : (0312) 459 52 45  
Faks : (0312) 459 52 03

### İZMİR BÖLGESİ

Akdeniz Cad. No.14  
Birsel İş Merkezi Kat:4/401  
35210 Alsancak İZMİR  
Tel : (0232) 411 70 04  
Faks : (0232) 411 70 23

### ANTALYA

E-posta : gokhan.yilmaz@siemens.com  
Gsm : (0530) 977 22 67

### ESKİŞEHİR

E-posta : saffet.ozyurt@siemens.com  
Gsm : (0532) 304 58 98

### GAZİANTEP

E-posta : vedat.alagoz@siemens.com  
Gsm : (0539) 783 46 37

### KAYSERİ

E-posta : goksel.sahin@siemens.com  
Gsm : (0533) 693 55 16

### KONYA

E-posta : ilker.akalin@siemens.com  
Gsm : (0533) 523 48 22

### MALATYA

E-posta : hakan.salman@siemens.com  
Gsm : (0533) 693 55 18

### SAMSUN

E-posta : hamza.kuyumcuoglu@siemens.com  
Gsm : (0533) 300 37 44

## ELEKTROMARKETLERİMİZ

### İSTANBUL BÖLGESİ

• **ALKAN KARDEŞLER ELK. SAN. ve TİC. A.Ş.**  
**Merkez:** Perpa Tic. Merkez. A Blok Kat: 1  
 No: 9/0044 Okmeydanı - **İSTANBUL**  
 Tel : (0212) 210 06 26 pbx  
 Faks : (0212) 210 06 33  
**Şube:** Bereketzade Mah. Okçumusa Cad.  
 No: 33/D Karaköy **İSTANBUL**  
 Tel : (0212) 243 10 09 pbx  
 Faks : (0212) 243 10 41  
 Web : www.alkankardesler.com  
 E-posta : info@alkankardesler.com

• **ALKANLAR ELK. SAN ve TİC. A.Ş.**  
**Merkez:** Fatih Mah. Yakacık Cad.  
 Ortadağ Mevkii No:37/A  
 Sancaktepe - **İSTANBUL**  
 Tel : (0216) 564 57 00 PRI  
 (0216) 561 28 19 Pbx  
 Faks : (0216) 311 19 48  
 (0216) 561 55 75  
**Şube:** Şair Ziya Paşa Cad. No: 5/1A  
 Karaköy **İSTANBUL**  
 Tel : (0212) 292 48 35/29  
 Faks : (0212) 245 09 14  
**Showroom:** Fatih Mah. Yakacık Cad.  
 Ortadağ Mevkii No:37/A  
 Sancaktepe - **İSTANBUL**  
 Tel : (0216) 415 21 79 Pbx  
 Faks : (0216) 415 23 56  
 Web : www.alkanlar.com  
 E-posta : alkanlar@alkanlar.com

• **CIHAN ELK. TAAH. SAN. ve TİC. LTD. ŞTİ.**  
**Merkez:** Altay Çeşme Mah. Zuhul Sk.  
 Niyazi Bey İş Merkezi No:22-10  
 Maltepe **İSTANBUL**  
 Tel : (0216) 444 42 46  
 Faks : (0216) 410 59 00  
**Şube:** Kozyatağı Bayar Cad. No: 84/1  
 Erenköy **İSTANBUL**  
 Tel : (0216) 410 22 43-44  
 Faks : (0216) 410 59 00  
 Web : www.cihanelektrik.com.tr  
 E-posta : bilgi@cihanelektrik.com.tr

• **ELPİM MAK. İNS. ELK. MALZ. PAZ. TİC. ve SAN. A.Ş.**  
 Erenler Mah. 201 Sok. No. 10  
 Erenler **SAKARYA**  
 Tel : (0264) 276 00 83 pbx  
 276 38 30  
 Faks : (0264) 275 19 00  
 Web : www.elpim.com.tr  
 E-posta : elpim@elpim.com.tr

• **ERĞİN ELEKTRİK SAN. ve TİC. A.Ş.**  
 Perpa Tic. Merkezi A Blok K:1-2 No:5  
 80270 Okmeydanı **İSTANBUL**  
 Tel : (0212) 220 13 13  
 Faks : (0212) 222 80 20-21  
 E-posta : ergin@ergin.com.tr

• **İŞİN ELEKTRİK PAZ. SAN. ve TİC. LTD. ŞTİ.**  
**Merkez:** Güzelyalı Mah. Sağlık Sok. No:13  
 Gökçe Plaza 34903 Pendik **İSTANBUL**  
 Tel : (0216) 493 89 91 - 92 - 93  
 Faks : (0216) 493 89 94  
**Şube:** Orhantepe Mah. Üsküdar Cad.  
 Tekel Köprüsü Altı Cevizli **İSTANBUL**  
 Tel : (0216) 305 63 31 - 305 79 90  
 Faks : (0216) 305 90 54  
 Web : www.isinelektrik.com  
 E-posta : info@isinelektrik.com

• **SANTRAL ELK.SAN. ve TİC. A.Ş.**  
**Merkez:** Bankalar Cad. Yanıkkapı Sok.  
 No: 4 34420 Karaköy **İSTANBUL**  
 Tel : (0212) 254 77 50 pbx  
 Faks : (0212) 250 19 11 - 15  
**Şube:** Okçumusa Cad. No: 42  
 34420 Karaköy **İSTANBUL**  
 Tel : (0212) 254 77 50 pbx  
 Faks : (0212) 250 19 11 - 15  
**Şube:** Perpa Ticaret Merkezi, A Blok Kat 2  
 No: 6-7 34384 Okmeydanı **İSTANBUL**  
 Tel : (0212) 210 44 77  
 Faks : (0212) 210 44 75  
 Web : www.santral.com  
 E-posta : santral@santral.com

• **TINARSOY ELK. TİC. ve SAN. LTD.ŞTİ.**  
 Hasanpaşa Mah. Yeni Yol Sok. No: 22  
 Etap İş Merk. D Blok Kat: 2 Acıbadem  
 34722 Kadıköy **İSTANBUL**  
 Tel : (0216) 326 00 01 pbx  
 Faks : (0216) 326 10 20 - 23  
 Web : www.tinarsoy.com.tr  
 E-posta : tinarsoy@tinarsoy.com.tr

• **TİM OTOMASYON A.Ş.**  
 Perpa Tic. Merkezi A Blok K:2 No:37  
 80270 Okmeydanı **İSTANBUL**  
 Tel : (0212) 210 17 10 pbx  
 Faks : (0212) 221 72 37  
 Web : www.timotomasyon.com  
 E-posta : info@timotomasyon.com

• **TÜMPA ELK. MALZ. PAZ. ve TİC. A.Ş.**  
 Bankalar Cad. No: 31 Karaköy **İSTANBUL**  
 Tel : (0212) 256 94 05 Pbx  
 Faks : (0212) 256 95 99  
**Şubeler:**  
 Hadımköy : (0212) 798 23 04  
 Dudullu : (0216) 374 53 52  
 Gaziosmanpaşa : (0212) 594 04 04  
 Perpa : (0212) 210 84 85  
 Gebze : (0262) 644 17 60  
 Ankara : (0312) 397 71 75  
 İzmir : (0232) 433 00 82  
 Bursa : (0224) 441 10 62  
 Adana : (0322) 429 53 31  
 Çorlu : (0282) 685 42 03  
 Web : www.tumgrubu.com  
 E-posta : tumelektrik@tumelektrik.com.tr

### ANKARA BÖLGESİ

• **ADNAN ELEKTRİK**  
 Cumhuriyet Cad. No: 5 RİZE  
 Tel : (0464) 213 28 80  
 Faks : (0464) 213 25 55

• **AR ELEKTRİK ELEKTRONİK A.Ş.**  
 Gülabibey Mah. Yenidoğan 4. Sok.  
 4/A ÇORUM  
 Tel : (0364) 213 10 45  
 Faks : (0364) 225 56 57  
 Web : www.arelektirik.com.tr  
 E-posta : info@arelektirik.com.tr

• **ASAL ELEKTRİK**  
**Merkez:** Şeyh Hamza Sk. No: 19  
**SAMSUN**  
 Tel : (0362) 432 14 00  
 Faks : (0362) 431 26 38  
**Şube:** 19 Mayıs San.Sit. Kutlukent Blv.  
 No.51 Tekkeköy **SAMSUN**

• **AYDINLAR ELEKTRİK**  
 100. Yıl Bulvarı No: 110  
 Ostim **ANKARA**  
 Tel : (0312) 354 14 77  
 Faks : (0312) 385 41 89  
 Web : www.aydinlar.com.tr  
 E-posta : info@aydinlar.com.tr

• **BOREL TEKNO ELEK. SAN. ve TİC. A.Ş.**  
**Merkez:** Kutlukent Mevkii Şabanoglu Mah.  
 Atatürk Blv. No: 254 Tekkeköy **SAMSUN**  
 Tel : (0362) 228 20 12  
 Faks : (0362) 228 20 42 - 92  
**Şube:** 100. Yıl Bulvarı  
 No: 48 İlkadım **SAMSUN**  
 Tel : (0362) 432 88 67 pbx  
 Faks : (0362) 420 00 81  
 Web : www.borelteknocom  
 E-posta : info@borelteknocom

• **KARADENİZ ELEKTROMARKET**  
 Değirmendere, Sahilyolu No: 137 **TRABZON**  
 Tel : (0462) 325 77 05  
 Faks : (0462) 325 91 81

• **KOÇAK MÜH. TAAH. TİC. LTD. ŞTİ.**  
 Taşpazar Mah. 817. Sok. No: 37/1-2  
**AKSARAY**  
 Tel : (0382) 214 42 92  
 Faks : (0382) 212 63 53  
 Web : www.kocakmuhendislik.com.tr  
 E-posta : kocak@kocakmuhendislik.com.tr

• **KONEN ELEKT.İNŞ. ve MAK. SAN. TİC. A.Ş.**  
 1. Org. San. Böl. İstikamet Cad. No: 28  
 Selçuklu **KONYA**  
 Tel : (0332) 251 82 34 (5 hat)  
 Faks : (0332) 251 82 37  
 Web : www.konen.com.tr  
 E-posta : bilgi@konen.com.tr

• **KONYA ENERJİ LTD. ŞTİ.**  
**Merkez:** F. Çakmak Mah. Büsan Özel Org. San.  
 Böl. Kosgeb Cad. No: 66 **KONYA**  
 Tel : (0332) 345 09 00  
 Faks : (0332) 345 09 09  
**Şube:** Konya Org. San. Böl. Yaylacık Cad. No:  
 13/17 (Org. Böl. Müd. Arkası) **KONYA**  
 Tel : (0332) 239 13 95  
 Faks : (0332) 239 13 99  
**Şube:** Hamidiye Mah. Atatürk Cad. No: 59/C  
**KARAMAN**  
 Tel : (0338) 214 99 29  
 Faks : (0338) 214 99 28  
 Web : www.konyaenerji.com.tr  
 E-posta : konyaenerji@konyaenerji.com.tr

• **LEVENT ELEKTRİK**  
 Muratpaşa Mah. 605 Sok. Yavuz Apt. No: 7  
**ANTALYA**  
 Tel : (0242) 344 20 41- 344 20 51  
 Faks : (0242) 334 83 17  
 Web : www.antalyaleventelektrik.com  
 E-posta : bulent\_levant07@hotmail.com

• **RUHBAŞ ELEKTRİK OTOMASYON İNŞ. TAAH. TİC. LTD. ŞTİ**  
**Merkez:** Sanayi Bölgesi 3. Cd. No: 24  
**KAYSERİ**  
 Tel : (0352) 336 32 10-320 82 20-21  
 Faks : (0352) 336 32 11  
**Şube:** Sanayi Bölgesi 3. Cd. No: 9-B  
**KAYSERİ**  
 Tel : (0352) 336 09 82-83  
**Şube:** Sanayi Bölgesi 6. Cd. No: 28  
**KAYSERİ**  
 Tel : (0352) 320 82 20  
 Faks : (0352) 320 82 16  
 Web : www.ruhbas.com  
 E-posta : ruhbas@ruhbas.com

• **SİMTES ELEKT. MAL. SAN. A.Ş.**  
**Merkez:** Sanayi Cad. Kuruçeşme Sok.  
 No: 3/A-B-C. Ulus 06050 **ANKARA**  
 Tel : (0312) 310 57 32 - 312 22 62  
 Faks : (0312) 310 60 95 - 324 40 58  
**Şube:** 21. Cad. 1424. Sok. No: 12  
 Ostim 06370 **ANKARA**  
 Tel : (0312) 385 16 02 - 385 16 44  
 Faks : (0312) 310 60 95  
 Web : www.simteselektrik.com.tr  
 E-posta : satis@simteselektrik.com.tr

• **SES MAĞAZALARI ELK. AYD. LTD. ŞTİ.**  
 Çaykara Cad. Mumcu Evler Yapı Koop. Altı  
**ERZURUM**  
 Tel : (0442) 233 79 66  
 Faks : (0442) 234 42 60  
 Web : www.sesmagazalari.com  
 E-posta : info@magazalari.com

## ELEKTROMARKETLERİMİZ

### • ŞALT OTOMASYON ELEKTRİK ELEKTRONİK SAN. ve TİC. LTD. ŞTİ.

Kosgeb Cad. Busan Özel Organize Sanayi Bölgesi No. 32 Karatay **KONYA**  
Tel : (0332) 345 31 81  
Faks : (0332) 345 31 84  
Web : www.saltotomasyon.com  
E-posta: dcinar@saltotomasyon.com

### • TAM GÜÇ ELEK. İNŞ. SAN. ve TİC. LTD. ŞTİ.

Sanayi Bölgesi 8. Cad. No: 12 **KAYSERİ**  
Tel : (0352) 336 35 32 - 336 20 22  
Faks : (0352) 336 20 23  
Web : www.tamgucelektrik.com.tr  
E-posta: ahmet@tamgucelektrik.com.tr

### • ÜNKO ELK. MAK. İNŞ. SAN. TİC. A.Ş.

İVOGSAN 1467. Cad. Elektrokent No: 2/23 06370 Ostim **ANKARA**  
Tel : (0312) 354 86 56 pbx  
Faks : (0312) 354 41 45  
Web : www.unko.com.tr  
E-posta : unko@unko.com.tr

### • YEĞENLER ELEKTRİK A.Ş.

Aspendos Bulvarı No: 33 Yeğenler İş Merkezi 07100 Muratpaşa **ANTALYA**  
Tel : (0242) 321 38 31  
Faks : (0242) 321 38 24  
Web : www.yegenlerelektrik.com.tr  
E-posta : info@yegenlerelektrik.com.tr

## BURSA BÖLGESİ

### • 4M ALTIN ELEKTRİK SAN. ve TİC. LTD. ŞTİ.

**Merkez:** Bağlarbaşı Mah. Hürriyet Cad. No:178 Esentepe Osmangazi **BURSA**  
Tel : 444 68 16  
Faks : (0224) 249 84 68  
Web : www.4maltimelektrik.com.tr  
E-posta : info@4maltimelektrik.com.tr  
**Şube:** Anadolu Mah. Ankara Yolu Cad. No:115-117/A-B Yıldırım **BURSA**  
Tel : 444 68 16  
Faks : (0224) 361 90 44  
**Şube:** Alaaddin Mah. 632 Sok. No:3A-3B-3C Nilüfer **BURSA**  
Tel : 444 68 16  
Faks : (0224) 443 73 13  
**Şube:** 17 Eylül Mah. Atatürk Cad. No:17 Bandırma **BALIKESİR**  
Tel : 444 68 16  
Faks : (0266) 714 37 48

### • ÇAĞIN ELEKTROMARKET SAN. ve TİC. LTD. ŞTİ.

**Merkez:** Aladdin Bey Mah. 626. Sok. Elektromekanik İş Merkezi No: 26/İ Nilüfer **BURSA**  
Tel : (0224) 441 24 50  
Web : www.caginelektromarket.com  
E-posta : info@caginelektromarket.com  
**Şube:** Kıbrıs Şehitleri Cad. Babadağ Apt. No: 34/B Osmangazi **BURSA**  
Tel : (0224) 272 59 59-60  
Faks : (0224) 254 77 25

### • FENİŞ ELEKTRİK TİC. ve SAN. A.Ş.

**Merkez:** Yenice Mah. M.Fevzi Çakmak Bul. 1246. Sok. No: 15 **AFYONKARAHİSAR**  
Tel : (0272) 223 46 60  
Faks : (0272) 223 43 50  
**Şube:** Dumlupınar Mah. S. Gönçer Cad. G. Alpata İş Hanı No: 4/E **AFYONKARAHİSAR**  
Tel : (0272) 213 78 01  
Faks : (0272) 212 08 75  
**Şube:** Halkapınar Mah. 1376. Sk. Boran İş Merkezi No: 5/A Yenisehir **İZMİR**  
Tel : (0232) 433 04 40  
Faks : (0232) 433 04 42  
E-posta : fenis@feniselektrik.com.tr

### • FINDIKKAYA ELK. SAN. ve TİC. LTD. ŞTİ.

Nilüfer Ticaret Merkezi 69. Sokak No.2 Nilüfer **BURSA**  
Tel : (0224) 443 47 14  
Faks : (0224) 443 47 16  
Web : www.findikkaya.com.tr  
E-posta : info@findikkaya.com.tr

### • KIRAC ELEKTRİK LTD. ŞTİ.

**Merkez:** Organize Sanayi Bölgesi Şehitler Bulvarı No: 21 **ESKİŞEHİR**  
Tel : (0222) 236 15 00  
Faks : (0222) 236 15 01  
**Şube:** Perpa Tic. Merkezi A Blok Kat: 8 No: 754 80270 Okmeydanı **İSTANBUL**  
Tel : (0212) 320 79 04  
Faks : (0212) 320 79 05  
**Şube:** Altınşehir Mah. Ata Bulvarı Gizemler Plaza 3 Kat: 3 D: 24 Nilüfer **BURSA**  
Tel : (0224) 443 45 26  
(0224) 443 56 26  
Faks : (0224) 443 09 26  
Web : www.kiracelektrik.com.tr  
E-posta : kirac@kiracelektrik.com.tr

### • KRC ELEKTROMARKET SAN. ve TİC. A.Ş.

**Merkez:** Organize San. Böl. 9. Cad. No:23 26110 **ESKİŞEHİR**  
Tel : (0222) 234 34 04 pbx  
Faks : (0222) 234 35 45  
Web : www.krc.com.tr  
E-posta : eskisehir@krcelektromarket.com.tr  
**Şube:** Nilüfer Ticaret Merkezi 66 Sk. No: 23-27 Beşevler 16159 Nilüfer **BURSA**  
Tel : (0224) 443 45 00 pbx  
Faks : (0224) 443 45 88  
E-posta : bursa@krcelektromarket.com.tr  
**Şubeler:**  
Afyon : (0272) 222 20 50 pbx  
Aydın : (0256) 212 27 85 pbx  
Balıkesir : (0266) 241 00 21 pbx  
Bandırma : (0266) 718 10 33 pbx  
Çiğli : (0232) 376 02 15 pbx  
Eskişehir Çarşı : (0222) 234 32 04 pbx  
İzmit : (0262) 335 27 27 pbx  
Kütahya : (0274) 226 13 00 pbx  
İnegöl : (0224) 712 03 23 pbx  
Manisa : (0236) 236 33 79 pbx  
Motor : (0224) 243 17 15 pbx

### • MERPA PAZARLAMA A.Ş.

Nilüfer Ticaret Merkezi 65. Sok No: 17 Nilüfer **BURSA**  
Tel : (0224) 443 64 00  
Faks : (0224) 443 11 27  
Web : www.merpa.com  
E-posta : merpa@merpa.com

## İZMİR BÖLGESİ

### • BANAZ ACAR ELK. SAN. ve TİC. LTD. ŞTİ.

Kurtuluş Mah. Fatih Cad. No: 13 64100 **UŞAK**  
Tel : (0276) 215 53 46  
(0276) 224 62 69 – 315 11 46  
Faks : (0276) 315 33 11  
Web : www.acarelektrik.com.tr  
E-posta : info@acarelektrik.com.tr

### • EGESİM OTOMATİK KONTROL SAN. ve TİC. LTD. ŞTİ.

**Merkez:** Halkapınar Mah. 1526 Sok. No:3/B Ali Bulamalp 2 İş Merkezi 35110 Konak **İZMİR**  
Tel : (0232) 433 30 25  
Faks : (0232) 459 90 42  
Web : www.egesim.com  
E-posta : egesim@egesim.com  
**Şube:** Gebze Org. San. Böl. 400. Sok. No: 410 Gebze **KOCAELİ**  
Tel : (0262) 751 28 00  
Faks : (0262) 751 27 28  
Web : www.egesim.com  
E-posta: istanbul@egesim.com

### • EMA ELEKTRİK MALZ. SAN. ve TİC. A.Ş.

1203 / 5 Sok. No:2 / J Yener İş Merk. 35110 Yenisehir **İZMİR**  
Tel : (0232) 458 55 55  
Faks : (0232) 433 31 96  
Web : www.emaelektrik.com  
E-posta : info@emaelektrik.com

### • ERİKOĞLU ELK. SAN. ve TİC. A.Ş.

1. Sanayi Sitesi 154. Sok. No: 2 20100 **DENİZLİ**  
Tel : (0258) 265 22 15 Pbx – 262 00 77  
Faks : (0258) 263 24 64  
Web : www.erikoglu.com.tr  
E-posta : elektrik@erikoglu.com

### • İŞİK ELK. MÜH. SAN. ve TİC. LTD. ŞTİ.

Ahısınan Cad. Yeni Kaleiçi Çarşısı No.4/44 20000 **DENİZLİ**  
Tel : (0258) 264 41 42 pbx  
Faks : (0258) 265 40 19  
Web : www.isik.info  
E-posta : elektrik@isik.info

### • PROMEDA ELEKTRİK ve AYDINLATMA MALZEMELERİ SAN. ve TİC. LTD. ŞTİ.

**Merkez:** Ulukent Sanayi Böl. 10007 Sokak No: 17 29 Ekim Mah. Menemen **İZMİR**  
Tel : (0232) 459 22 22  
Faks : (0232) 459 22 90  
Web : www.promeda.net  
E-posta : satis@promeda.net  
**Şube:** 1348Sok. No:2 AD Keremoğlu İş. Mrk. Yenisehir **İZMİR**  
Tel : (0232) 459 22 26  
Faks : (0232) 459 22 38  
Web : www.promeda.net  
E-posta : satis@promeda.net

### • SORKAL ELK. SAN. ve TİC. A.Ş.

**Merkez:** Kemalpaşa Cad. No: 59/1 35090 Camdibi **İZMİR**  
Tel : (0232) 433 20 74  
Faks : (0232) 457 27 17  
Web : www.sorkal.com.tr  
E-posta : sorkal@sorkal.com.tr  
**Şube:** Yener İş Mrk. 1203/5 Sok. No: 2/M Halkapınar 35110 Yenisehir **İZMİR**  
Tel : (0232) 449 70 20  
Faks : (0232) 449 70 22  
E-posta : gida@sorkal.com.tr

## ADANA BÖLGESİ

- **DOĞANATEŞ ELEKTRİK SAN. TİC. LTD. ŞTİ.**  
Merkez: İsmetiyeh Mah. İrfan Sofrası Sok. No: 18  
44100 Battalgazi **MALATYA**  
Tel : (0422) 323 51 13 - 18  
Faks : (0422) 321 96 74  
Web : www.doganates.com  
E-posta : info@doganates.com  
Şube: 1. Organize Sanayi Bölgesi 1. Cad. No:3  
Yeşilyurt **MALATYA**  
Tel : (0422) 237 51 97-98  
Faks : (0422) 237 52 87
- **DOĞUŞ ELEK. İNŞ. TAAH. SAN. TİC. A.Ş.**  
Aydınlr Mah. 03075 Nolu Sok. No: 3  
Şehitkamil 27090 **GAZİANTEP**  
Tel : (0342) 324 20 10 pbx  
Faks : (0342) 324 21 11  
Web : www.doguselektrik.net  
E-posta : info@doguselektrik.net
- **ECER ELK. TİC. SAN. LTD. ŞTİ.**  
Ali Emiri Cad. 5. Sok. No:3/3  
21100 **DİYARBAKIR**  
Tel : (0412) 223 02 83  
Faks : (0412) 223 95 15  
E-posta : info@ecerelektrik.com
- **ER ELEKTRİK SAN. ve TİC. LTD. ŞTİ.**  
Mustafa Kemal Mah. Okan Merzeci  
Bulvarı No: 396/A  
33090 **MERSİN**  
Tel : (0324) 226 36 37 pbx  
Faks : (0324) 226 36 36  
Web : www.erelektrik.com  
E-posta : info@erelektrik.com
- **GEYLANİ ELEKTRİK SAN. ve TİC. LTD. ŞTİ.**  
1. Organize Sanayi Bölgesi D 400 Karayolu  
83102 Sok. No: 24  
Başpınar **GAZİANTEP**  
Tel : (0342) 337 32 05  
Faks : (0342) 337 29 79  
Web : www.geylanielektrik.com.tr  
E-posta : info@geylanielektrik.com
- **MEHMET AKINAL**  
İncilipınar Mah. Kamil Ocak Cad. No: 13  
27090 Şehitkamil **GAZİANTEP**  
Tel : (0342) 215 30 50 - 3 hat  
Faks : (0342) 215 30 52  
E-posta : akinalelektrik@hotmail.com
- **ÖZTEKNİK ENERJİ ELEKTROMARKET  
MAKİNA MOTOR TİC. LTD. ŞTİ.**  
Merkez: Adana Hacı Sabancı Organize  
Sanayi Böl 25. Cad. No. 11/A  
01010 Yakapınar **ADANA**  
Tel : (0322) 394 40 13-14 / 394 34 90-93  
Faks : (0322) 394 47 44  
Şube: Abidinpaşa Cad. Karasoku Mah.  
6.Sok. No: 6/B  
01410 Seyhan **ADANA**  
Tel : (0322) 359 30 60 pbx  
Faks : (0322) 359 30 54  
Web : www.ozteknikenerji.com  
E-posta : info@ozteknikenerji.com.tr
- **ÖZÜMİT ELEKTRİK**  
İskenderun Yolu 3. km A. Baykal İş Mrk.  
31060 Antakya **HATAY**  
Tel : (0326) 221 35 35 pbx  
Faks : (0326) 221 35 35  
Web : www.ozumitelektrik.com.tr  
E-posta : mustafa@ozumitelektrik.com.tr
- **SOYUYÜCE ELK. İNŞ. SAN. ve TİC. LTD. ŞTİ.**  
Rızaie Mah. İnönü Cad. No: 2/B  
23200 **ELAZIĞ**  
Tel : (0424) 238 44 30 - 218 33 00  
Faks : (0424) 212 12 50  
E-posta : nadirsoyuyuce@gmail.com
- **YUVAM ELK. TİC. ve SAN.LTD. ŞTİ.**  
Niyazi Mısıri Cad. Niyazi Sk. 1. Ara No: 4  
44100 **MALATYA**  
Tel : (0422) 321 49 69  
(0422) 324 22 33  
Faks : (0422) 324 12 82  
Web : www.yuvamelektrik.com.tr  
E-posta : info@yuvamelektrik.com.tr
- **YZD ELEKTRİK İNŞ. TİC. LTD. ŞTİ.**  
Adana Hacı Sabancı Org. San. Bölğ.  
OSB İnönü Bulvarı No: 11  
01410 Sarıçam **ADANA**  
Tel : (0322) 394 51 94 - 459 14 39  
459 14 81 - 459 15 07  
Faks : (0322) 394 51 95  
Web : www.yzd.com.tr  
E-posta : yzd@yzd.com.tr

Şalt panoları, dağıtım sistemleri ve panolarda yetkilendirilmiş ürün ve sistem yapıcılığı:  
Alpha Universal, Sivacon 8PT, Sivacon S8, Sivacon S4, 8PU152, Sicube 8MT

### İSTANBUL BÖLGESİ

#### • 3P PANO ve ELK. ELEKTR. KONTROL SİSTEMLERİ SAN. ve TİC. LTD. ŞTİ.

İkitelli O.S.B. Marmara Sanayi Sitesi L Blok  
No: 7-8 34307 K. Çekmece **İSTANBUL**  
Tel : (0212) 472 06 08 pbx  
Faks : (0212) 472 01 48  
Web : www.3ppano.com  
E-posta: 3p@3ppano.com



#### • ANELSİS MÜHENDİSLİK SAN.ve TİC. LTD. ŞTİ.

Saray Mah. Site Yolu Sok. No:5/4  
Anel İş Merk. 34768 Ümraniye **İSTANBUL**  
Tel : (0216) 636 20 00  
Faks : (0216) 636 25 00  
Web : www.anelsis.com.tr  
E-posta: bilgi@anelsis.com.tr



#### • BORUSAN GÜÇ SİSTEMLERİ A.Ş.

Gebze OSB 1500 Sokak No.1501  
Gebze **KOCAELİ**  
Tel : (0262) 679 56 00  
Faks : (0262) 242 12 57  
Web : www.borusan.com  
E-posta: besyeselektrikatolyes@borusan.com



#### • EGESİM ENERJİ ELEKTROMEKANİK SAN.TİC. LTD. ŞTİ.

Gebze Org. San. Böl. 400. Sok. No: 410  
Gebze **KOCAELİ**  
Tel : (0262) 751 28 00  
Faks : (0262) 751 27 28  
Web : www.egesim.com  
E-posta: istanbul@egesim.com



#### • EPKOM ELEKTRONİK İTH. İHR. SAN. TİC. LTD. ŞTİ.

İsmail Ergin İş Mer. Yalı Yolu No:52 A Bl. Kat 6  
Bostancı Kadıköy **İSTANBUL**  
Tel : (0216) 463 39 01  
Faks : (0216) 463 39 05  
Web : www.epkom.com  
E-posta: info@epkom.com

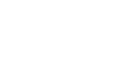

#### • MERT ELK. TAAH. PANO SAN. TİC. LTD. ŞTİ.

Turgutreis San. Sit. A1 Blok No: 2  
Orhanlı - Tuzla **İSTANBUL**  
Tel : (0216) 394 22 00  
Faks : (0216) 394 29 99  
Web : www.mertpano.com.tr  
E-posta: mertpano@mertpano.com.tr



#### • OMEGA ELEKTRİK PANO SAN. TİC. A.Ş.

Beylikdüzü Mercimerler San.Sit.  
4. Cadde No:18 Beylikdüzü  
**İSTANBUL**  
Tel : (0212) 886 31 51  
Faks : (0212) 886 31 61  
Web : www.omegapano.com.tr  
E-posta: info@omegapano.com.tr



#### • STAR ELEKTRİK PANO SAN. ve TİC. LTD. ŞTİ.

Esenkent Mah. Dudullu OSB 2.Cd. No: 3  
34776 Ümraniye **İSTANBUL**  
Tel : (0216) 420 19 34 – 35  
Faks : (0216) 466 02 71  
Web : www.starpano.com.tr  
E-posta: bilgi@starpano.com.tr



#### • TİMPA PANO SAN. ve TİC. LTD. ŞTİ.

Yeşilbağlar Mah. Cevher Sok. No: 3/B  
Pendik **İSTANBUL**  
Tel : (0216) 593 42 14  
Faks : (0216) 593 42 15  
Web : www.timpapano.com  
E-posta: info@timpapano.com



### ANKARA BÖLGESİ

#### • ANKASİM ELK. TAAHHÜT İMALAT MONTAJ SAN. ve TİC. LTD. ŞTİ.

İvedik OSB Ağaç ve Metal San. Sit.  
1419 Cad. 1435 Sok. No: 22  
Yenimahalle **ANKARA**  
Tel : (0312) 394 77 44  
Faks : (0312) 354 62 44  
Web : www.ankasim.com.tr  
E-Posta: ankasim@ankasim.com.tr  
siemenspartner@gmail.com



#### • ELTES ELK. İNŞ. TAAH. SAN. TİC. A.Ş.

Kayseri Org. San. Böl. 12. Cad. No: 23  
38040 Melikgazi **KAYSERİ**  
Tel : (0352) 231 85 44  
Faks : (0352) 231 50 86  
Web : www.eldes.com.tr  
E-posta: nihat.bozkurt@eldes.com.tr



#### • EPTİM ELEK. İNŞ. ve TİC. LTD. ŞTİ.

Ostım Mah. 1426. Sok. No: 4 Ostım  
**ANKARA**  
Tel : (0312) 354 96 40  
Faks : (0312) 354 96 50  
Web : www.eptim.com.tr  
E-posta: eptim@eptim.com.tr



#### • METEC MAKİNA ELK. ELKTR. SAN. TİC. AŞ.

Org. San. Böl. Kızılırmak Cad. 871 Ada 18  
Parsel Yahşihan **KIRIKKALE**  
Tel : (0318) 321 32 33  
Faks : (0318) 321 32 37  
Web : www.metec.com.tr  
E-posta: info@metec.com.tr



#### • ŞALT OTOMASYON ELEKTRİK ELEKTRONİK SAN. TİC. LTD. ŞTİ.

Kosgeb Cad. Busan Özel Organize Sanayi Bölgesi No. 32 Karatay **KONYA**  
Tel : (0332) 345 31 81  
Faks : (0332) 345 31 84  
Web : www.saltotomasyon.com  
E-posta: dcinar@saltotomasyon.com



### İZMİR BÖLGESİ

#### • EGESİM ELEKTRİK SAN.TİC. LTD. ŞTİ.

Atatürk Bulvarı No: 4 İzmir Serbest Bölgesi  
35660 Menemen **İZMİR**  
Tel : (0232) 842 60 85  
Faks : (0232) 842 60 86  
E-posta: fabrika@egesim.com  
Web : www.egesim.com



#### • SIVATEK ELK. PANO ve OTOMASYON SİST. SAN. TİC. LTD. ŞTİ.

7407 Sokak No:19 Pınarbaşı **İZMİR**  
Tel : (0232) 478 15 79 - 478 15 89  
Faks : (0232) 478 15 99  
E-posta: ali.kirmaci@sivatek.com.tr

#### • PROMEDA ELEKTROMEKANİK SİSTEMLER SAN. VE TİC. LTD. ŞTİ.

Merkez: Ulukent Sanayi Böl. 10007 Sokak  
No: 17 29 Ekim Mah. Menemen **İZMİR**  
Tel : (0232) 459 22 22  
Faks : (0232) 459 22 90  
Web : www.promeda.net  
E-posta: fabrika@promeda.net

#### • YILDIRIM ELSAN ELK. SAN. TİC. LTD. ŞTİ.

Aydın Organize Sanayi Bölgesi 2. Cad.  
No: 41 Umurlu **AYDIN**  
Tel : (0256) 211 56 56  
Faks : (0256) 211 39 89  
Web : www.yespan.com  
E-posta: info@yespan.com



#### • ORPAN MÜHENDİSLİK ELK. OTOMASYON SAN. TİC. LTD. ŞTİ.

Eskişehir Mah. 8020 Sokak No:10  
20020 Merkezefendi **DENİZLİ**  
Tel : (0258) 268 10 90  
Faks : (0258) 251 24 04  
Web : www.orhanpano.com.tr  
E-posta: orpan@orhanpano.com.tr

### BURSA BÖLGESİ

#### • KIRAC ELEKTRİK LTD. ŞTİ.

Organize San. Böl. Şehitler Bulvarı  
No: 21 **ESKİŞEHİR**  
Tel : (0222) 236 15 00  
Faks : (0222) 236 15 01  
Web : www.kiracelektrik.com.tr  
E-posta: kirac@kiracelektrik.com.tr



### ADANA BÖLGESİ

#### • DRV MÜHENDİSLİK SAN. TİC. LTD. ŞTİ.

Yeşiloba Mah. Efer Sanayi Sitesi 46167 Sok.  
Dışkapı No: 12 A Blok No: 3 Seyhan **ADANA**  
Tel : (0322) 453 07 02  
Faks : (0322) 453 07 03  
Web : www.drvc.com.tr  
E-posta: info@drv.com.tr



## KNX ÇÖZÜM ORTAKLARIMIZ

### İSTANBUL BÖLGESİ

- **ACTIVO ELEKTRONİK SAN. ve TİC. LTD.ŞTİ.**  
Merkez: K. Çamlıca Mah. Bakkaloğlu Sok. No:14/A  
34696 Üsküdar **İSTANBUL**  
Tel : (0216) 428 81 13  
Faks : (0216) 428 81 22  
Showroom: Zeytinolu Cad. No: 8/1  
34335 Akatlar / **İSTANBUL**  
Tel : (0212) 352 16 45  
Faks : (0212) 352 16 43  
Web : www.activo.com.tr  
E-posta: bilgi@activo.com.tr
- **PRAKSİS BİNA TEKNOLOJİLERİ VE UYGULAMALARI SAN. TİC. LTD. ŞTİ.**  
Burhaniye Mah. Beybostanı Sok. No: 33  
34746 Beylerbeyi  
Üsküdar **İSTANBUL**  
Tel : (0216) 318 10 64-65  
Faks : (0216) 318 10 49  
Web : www.praxis-tr.com  
E-posta: mehmetu@praxis-tr.com
- **SANAYİ MÜHENDİSLİK TİC. LTD. ŞTİ**  
Bağdat Cad. Selahattin Pınar Sok.  
Köşk Apt. No: 10/B D:22  
Kalamış/İstanbul **İSTANBUL**  
Tel : (0216) 336 48 17 - 345 14 55  
338 64 95  
Faks : (0216) 414 58 46  
Web : sanayimuhendislik.com  
E-posta: sanayimuh@ttnet.net.tr  
sanayimuh@superonline.com
- **KONSİS KONTROL ve OTOMASYON SİSTEMLERİ**  
19 Mayıs Mah. Atatürk Cad. No: 68 A1 Blok D:3  
34736 Kadıköy **İSTANBUL**  
Tel : (0216) 478 53 29  
Faks : (0216) 478 58 36  
E-posta: kadrikirimli@konsis.net

### ANKARA BÖLGESİ

- **EMES ELEKTROMEKANİK SİS. SAN. VE TİC. LTD.**  
Çetin Emeç Bulvarı No:54/6 Balgat **ANKARA**  
Tel : (0312) 287 30 80  
E-posta: orhan.icli@emesltd.com
- **HİTİT-AKTİF**  
Turan Güneş Bulvarı 597. Sk. ( 257.Sk)  
No:5/2 Yıldızevler Cankaya **ANKARA**  
Tel : (0312) 490 87 53  
E-posta: deniz@hititaktif.com

### KONYA BÖLGESİ

- **MES MÜHENDİSLİK ELEKTRİK ELEKTRONİK PROJE VE KONTROL SİSTEMLERİ**  
Işıklar Mah. Demiryolu Cad.  
No: 95/a Selçuklu **KONYA**  
Tel : (0332) 350 13 51  
Web : mesmuhendislik.com  
E-posta: esozen@mesmuhendislik.com

Daha fazla bilgi için :

**Can Murat Gül**  
Tel : (0216) 459 29 01  
Faks : (0216) 459 35 95  
E-posta : canmurat.gul@siemens.com

Web : www.siemens.com.tr/gamma

**Merve Sulakoğlu**  
Tel : (0216) 459 38 67  
Faks : (0216) 459 35 95  
E-posta : merve.sulakoglu@siemens.com

Web : www.siemens.com.tr/gamma



# KALİTE YÖNETİM SİSTEMİ BELGESİ

## QUALITY MANAGEMENT SYSTEM CERTIFICATE



**TÜRK STANDARDLARI ENSTİTÜSÜ**  
bu belge ile

SIEMENS SAN. VE TIC. A.Ş.  
MERKEZ: KARTAL YERLEŞKESİ YAKACIK CADDESİ NO:111  
34870 KARTAL-İSTANBUL  
İSTANBUL / TÜRKİYE  
GEBZE YERLEŞKESİ GEBZE ORGANİZE SANAYİ BÖLGESİ  
1000.CAD. NO:1004 41480 GEBZE  
KOCAELİ.

kuruluşunun TS EN ISO 9001:2008 şartlarına uygun bir KALİTE  
YÖNETİM SİSTEMİNE sahip olduğunu onaylar.

**Belge kapsamı Ek'te verilmiştir**



**TURKISH STANDARDS INSTITUTION**  
hereby certifies that the organization

SIEMENS SAN. VE TIC. A.S.  
MERKEZ: KARTAL YERLEŞKESİ YAKACIK CADDESİ NO:111  
34870 KARTAL-İSTANBUL  
İSTANBUL / TÜRKİYE  
GEBZE YERLEŞKESİ GEBZE ORGANİZE SANAYİ BÖLGESİ  
1000.CAD. NO:1004 41480 GEBZE KOCAELİ.

has a **QUALITY MANAGEMENT SYSTEM** which fulfills  
the requirements of the **TS EN ISO 9001:2008**

**Scope of the certificate is given in annex**

**TÜRK STANDARDLARI ENSTİTÜSÜ**  
**TURKISH STANDARDS INSTITUTION**

Istanbul Belgeleme Müdürlüğü  
Istanbul Certification Director

**Ahmet Nursi KARAKAL**

Türk Standartları Enstitüsü Türk Akreditasyon Kurumu TÜRKAK tarafından akredite edilmiştir.  
Turkish Standards Institution, has been accredited by the Turkish Accreditation Agency TÜRKAK.

Belge No / Certificate No	KY-001-03JKG-91/09-R
Belge Tarihi / Date of Certificate	21.05.2015
Geçerlilik Tarihi / Valid Until	21.05.2018
Revizyon Tarihi / Date of Revision	21.05.2015
İlk Belge Tarihi / Initial Certification Date	14.12.1991

This certificate is valid provided that compliance  
with the certification requirement is maintained.

## SIRIUS YILDIZ ÜÇGEN KOMBİNASYONLARI OLUŞTURMA TABLOSU



Motor Gücü (kW)	Motor Akımı (A)	Şebeke Kontaktörü	Üçgen Kontaktör	Yıldız Kontaktör	Zaman Rölesi (230V)	Bağlantı Kiti*	İlave Yardımcı Kontak**
5.5	12	3RT2015-..	3RT2015-..	3RT2015-..	3RP2574-1NW30	3RA2913-2BB1	3RH2911-1FA..
7.5	17	3RT2017-..	3RT2017-..	3RT2015-..	3RP2574-1NW30	3RA2913-2BB1	3RH2911-1FA..
11	25	3RT2018-..	3RT2018-..	3RT2016-..	3RP2574-1NW30	3RA2913-2BB1	3RH2921-1CA..
15/18.5	32/40	3RT2026-..	3RT2026-..	3RT2024-..	3RP2574-1NW30	3RA2923-2BB1	3RH2921-1CA..
22/30	50/65	3RT2027-..	3RT2027-..	3RT2026-..	3RP2574-1NW30	3RA2923-2BB1	3RH2921-1CA..
37	80	3RT2035-..	3RT2035-..	3RT2027-..	3RP2574-1NW30	3RA2933-2C	3RH2921-1CA..
45	86	3RT2036-..	3RT2036-..	3RT2027-..	3RP2574-1NW30	3RA2933-2C	3RH2921-1CA..
55	115	3RT2037-..	3RT2037-..	3RT2035-..	3RP2574-1NW30	3RA2933-2BB1	3RH2921-1CA..
75	150	3RT2038-..	3RT2038-..	3RT2036-..	3RP2574-1NW30	3RA2933-2BB1	3RH2921-1CA..

\* Kiti içinde tüm elektriksel kilitleme köprüleri ve bağlantı klipsleri mevcuttur. 5.5 ve 7.5kW'lık tiplerde mekanik kilitleme de dahildir.

\*\* İlave yardımcı kontaktlar opsiyonel olarak arzu edilen miktarda uygulamaya uygun olarak seçilebilir.



# SIRIUS SAĞ- SOL DÖNÜŞ KOMBİNASYONLARI OLUŞTURMA TABLOSU



Motor Gücü (kW)	Motor Akımı (A)	Boy	Kondaktör 1	Kondaktör 2	Bağlantı Kiti*	Mekanik Kilitleme	İlave Yardımcı Kontak**
3	7	S00	3RT2015-..	3RT2015-..	3RA2913-2AA1	Bağlantı Kitine dahildir	3RH2911-1FA..
4	9	S00	3RT2016-..	3RT2016-..	3RA2913-2AA1	Bağlantı Kitine dahildir	3RH2911-1FA..
5.5	12	S00	3RT2017-..	3RT2017-..	3RA2913-2AA1	Bağlantı Kitine dahildir	3RH2911-1FA..
7.5	17	S0	3RT2018-..	3RT2018-..	3RA2913-2AA1	Bağlantı Kitine dahildir	3RH2911-1FA..
11	25	S0	3RT2026-..	3RT2026-..	3RA2923-2AA1	Bağlantı Kitine dahildir	3RH2911-1FA..
15	32	S2	3RT2027-..	3RT2027-..	3RA2923-2AA1	Bağlantı Kitine dahildir	3RH2911-1FA..
18.5	40	S2	3RT2028-..	3RT2028-..	3RA2923-2AA1	Bağlantı Kitine dahildir	3RH2911-1FA..
22	50	S2	3RT2036-..	3RT2036-..	3RA2933-2AA1	3RA2932-2C	3RH2911-1FA..
30	65	S3	3RT2037-..	3RT2037-..	3RA2933-2AA1	3RA2932-2C	3RH2911-1FA..
37	85	S3	3RT2038-..	3RT2038-..	3RA2933-2AA1	3RA2932-2C	3RH2911-1FA..
45	95	S3	3RT1046-..	3RT1046-..	3RA1943-2A	3RA1924-2B	3RH1911-1EA..

\* Kitin içinde tüm elektriksiz kilitleme köprüleri ve bağlantı klipsleri mevcuttur. Bağlantı kitinde boy S00 ve S0'da mekanik kilitleme dahildir.

\*\* İlave yardımcı kontaktlar opsiyonel olarak arzu edilen miktarda uygulamaya uygun olarak seçilebilir.

## 400V, 50Hz şebeke için harmonik reaktörlü kompanzasyon bileşenleri seçim cetveli

Kompanzasyon Gücü [kVAR]	Kondansatör üzerine düşen gerilim [V]	Seçilen kondansatör gerilimi [min]	Kondansatör Sipariş No.su	Reaktör Sipariş No.su	Kontaktör Sipariş No.su	Kablo Kesiti [mm <sup>2</sup> ]	Sigorta* değeri [A]
--------------------------	---------------------------------------	------------------------------------	---------------------------	-----------------------	-------------------------	---------------------------------	---------------------

### Reaktör oranı %5,67

6,25	424	440	1 x 4RB5075-3EE50	4EP3801-1TE00	3RT1026-1AP04	6	25
12,5	424	440	1 x 4RB5150-3EE50	4EP4001-0TE00	3RT1617-1AP03	6	35
25	424	440	1 x 4RB5281-3EE50	4EP4401-4TE00	3RT1627-1AP01	16	63
50	424	440	2 x 4RB5281-3EE50	4EU3032-5TE08-0AA0	3RT1647-1AP01	35	125
100	424	440	4 x 4RB5281-3EE50	4EU3632-3TE08-0AA0	3RT1064-6AP36	70	250

### Reaktör oranı %7

6,25	430	440	1 x 4RB5075-3EE50	4EP3701-2TE00	3RT1026-1AP04	6	25
12,5	430	440	1 x 4RB5150-3EE50	4EP4001-1TE00	3RT1617-1AP03	6	35
25	430	440	1 x 4RB5281-3EE50	4EP4401-3TE00	3RT1627-1AP01	16	63
50	430	440	2 x 4RB5281-3EE50	4EU2732-5TE08-0AA0	3RT1647-1AP01	35	125
100	430	440	4 x 4RB5281-3EE50	4EU3632-4TE08-0AA0	3RT1064-6AP36	70	250

### Reaktör oranı %5,67

6,25	424	480	4RB5100-3FC50	4EP3801-1TE00	3RT1026-1AP04	6	25
12,5	424	480	1 x 4RB5200-3FC50	4EP4001-0TE00	3RT1617-1AP03	6	35
25	424	480	1 x 4RB4330-3EJ50	4EP4401-4TE00	3RT1627-1AP01	16	63
50	424	480	2 x 4RB4330-3EJ50	4EU3032-5TE08-0AA0	3RT1647-1AP01	35	125
100	424	480	4 x 4RB4330-3EJ50	4EU3632-3TE08-0AA0	3RT1064-6AP36	70	250

### Reaktör oranı %7

6,25	430	480	4RB5100-3FC50	4EP3701-2TE00	3RT1026-1AP04	6	25
12,5	430	480	1 x 4RB5200-3FC50	4EP4001-1TE00	3RT1617-1AP03	6	35
25	430	480	1 x 4RB4330-3EJ50	4EP4401-3TE00	3RT1627-1AP01	16	63
50	430	480	2 x 4RB4330-3EJ50	4EU2732-5TE08-0AA0	3RT1647-1AP01	35	125
100	430	480	4 x 4RB4330-3EJ50	4EU3632-4TE08-0AA0	3RT1064-6AP36	70	250

### Reaktör oranı %14

6,25	465	480	4RB5100-3FC50	4EP3900-7TE00	3RT1026-1AP04	6	25
12,5	465	480	1 x 4RB5200-3FC50	4EP4300-6TE00	3RT1617-1AP03	6	35
25	465	480	1 x 4RB4330-3EJ50	4EU2732-0TE08-4CA0	3RT1627-1AP01	16	63
50	465	480	2 x 4RB4330-3EJ50	4EU3032-0TE08-0AA0	3RT1647-1AP01	35	125
100	465	480	4 x 4RB4330-3EJ50	4EU3931-1TE80-0A	3RT1064-6AP36	70	250

## 400V, 50Hz şebeke için harmonik reaktörlü kompanzasyon bileşenleri seçim cetveli

Kompanzasyon Gücü [kVAR]	Kondansatör üzerine düşen gerilim [V]	Seçilen kondansatör gerilimi [min]	Kondansatör Sipariş No.su	Reaktör Sipariş No.su	Kontaktör Sipariş No.su	Kablo Kesiti [mm <sup>2</sup> ]	Sigorta* değeri [A]
<b>Reaktör oranı %5,67</b>							
6.25	424	525	1 x 4RB5100-3FC50	4EP3801-1TE00	3RT1026-1AP04	6	25
12.5	424	525	1 x 4RB5200-3FC50	4EP4001-0TE00	3RT1617-1AP03	6	35
25	424	525	2 x 4RB5200-3FC50	4EP4401-4TE00	3RT1627-1AP01	16	63
50	424	525	4 x 4RB5200-3FC50	4EU3032-5TE08-0AAA	3RT1647-1AP01	35	125
100	424	525	8 x 4RB5200-3FC50	4EU3632-3TE08-0AAA	3RT1064-6AP36	70	250
<b>Reaktör oranı %7</b>							
6.25	430	525	1 x 4RB5100-3FC50	4EP3701-2TE00	3RT1026-1AP04	6	25
12.5	430	525	1 x 4RB5200-3FC50	4EP4001-1TE00	3RT1617-1AP03	6	35
25	430	525	2 x 4RB5200-3FC50	4EP4401-3TE00	3RT1627-1AP01	16	63
50	430	525	4 x 4RB5200-3FC50	4EU2732-5TE08-0AAA	3RT1647-1AP01	35	125
100	430	525	8 x 4RB5200-3FC50	4EU3632-4TE08-0AAA	3RT1064-6AP36	70	250
<b>Reaktör oranı %14</b>							
6.25	465	525	1 x 4RB5100-3FC50	4EP3900-7TE00	3RT1026-1AP04	6	25
12.5	465	525	1 x 4RB5200-3FC50	4EP4300-6TE00	3RT1617-1AP03	6	35
25	465	525	2 x 4RB5200-3FC50	4EU2732-0TE08-4CA0	3RT1627-1AP01	16	63
50	465	525	4 x 4RB5200-3FC50	4EU3032-0TE08-0AAA	3RT1647-1AP01	35	125
100	465	525	8 x 4RB5200-3FC50	4EU3931-1TE80-0A	3RT1064-6AP36	70	250

\* NH bıçaklı sigorta akım değeri

- Harmonik reaktörlü kompanzasyon sistemlerinde uygun filtreleme yapabilmek için yukarıdaki reaktör-kondansatör seçim cetveline uyulması gerekmektedir.

## SENTRON 3VA DAHİLİ AKSESUAR YERLEŞTİRME ŞEMASI

YENİ



Dahili Aksesuar Bölmesine Yerleştirme		Aksesuar Bölmesi	
Yardımcı Kontak Elemanları	Tipi		
Yardımcı Kontak	AUX_HQ	x x x	x x x
	AUX_HQ_el	x x x	x x x
	AUX_HP		
Erken Davranan Enversör Kontak	LCS_HQ		
	LCS_HQ_el		
	LCS_HP		
Alarm Kontakları	Tipi		
	TAS_HQ	x x	x x
	TAS_HQ_el	x x	x x
Kısa Devre Alarm Kontakları	SAS_HQ		x
	SAS_HQ_el		x
Yardımcı Bobin	Tipi		
	Açtırma Bobini Esnek Tip		
Açtırma Bobini, Sol Aksesuar Bölmesi	STF		
	STL	x	
Kaçak Akım Koruma Bobini <sup>1)</sup>	RCR	x	
	UVR	x	
Düşük Gerilim Bobini	UVR	x	
	UVR (LNO)	x	
Erken Kapayan NO Kontaktlı Düşük Gerilim Bobini	UVR	x	
	UNI	x	
Diğer			
	Silindirik kilit (Ronis)		x

<sup>1)</sup> Yana montajlı Kaçak akım modülüyle birlikte gelmektedir





**SENTRON WL 3 KUTUPLU AÇIK TİP OTOMATİK ŞALTERLER 6300 A'e KADAR**

Nominal işletme kısa devre açma kapasitesi  $I_{cs}=I_{cu}$   
 Nominal işletme gerilimi AC 690 V (Seçime bağlı 1000 V)  
 Sabit ve çekmeceli tipte 3 ve 4 kutuplu olarak  
 Nominal işleme akımı 630 - 6300 A  
 3 Boy ile 5 tip kısa devre kesme kapasitesinde  
 (50,55,65,80,100 ve 150 kA)  
 440 V AC'de 1600 A'e kadar 400 mm yapı genişliğinde  
 55°C'ye kadar nominal akım ile yüklenebilme imkanı  
 Modüler yapı  
 Reset Butonu  
 Kodlamalı kumanda fişi  
 Ana kontak aşınma göstergesi  
 Kapamaya hazır göstergesi ve kontağı (opsiyonel)  
 Trip ihbar kontağı (opsiyonel)

Seçime bağlı trip üniteleri:

ETU15B: LI Koruma

L:  $I_R = 0,5 \dots 1,0 \times I_n$

I :  $I_i = 2 \dots 8 \times I_n$

ETU25B: LSI Koruma

L:  $I_R = 0,4 \dots 1,0 \times I_n$

S:  $I_d = 1,25 \dots 12 \times I_n$ ;  $t_d = 0 \dots 400\text{msn}$

I :  $I_i = \geq 20 I_n$

Nominal işletme akım modülü sayesinde nominal akımı düşürme imkanı; açma nedenini sorma imkanı; elektronik açtırıcıyı üzerinden test imkanı; faz kaybı duyarlılığı.

ETU27B: LSING Koruma (Nötr koruması için akım trafosu ayrıca sipariş edilmelidir)

ETU25B ile aynı, ayrıca nötr akım koruması açıp kapatılabilir ve toprak kaçacağına karşı, akımların vektöryel toplamı elde edilerek koruma

ETU45B: LSIN(G) Koruma (Nötr koruması için akım trafosu ayrıca sipariş edilmelidir)

ETU25B ile aynı, ayrıca açma sınıfını ayarlama imkanı; motor çıkışları için termik hafıza; nötr koruma ayarlanabilir ve açıp kapatılabilir; modüler kaçak akım koruma modülü (opsiyonel); haberleşme bağlantısı için ölçme fonksiyonu plus ve harici CubicleBUS modülleri ilave etme imkanı (opsiyonel); LCD ekran (opsiyonel)

**Aşırı akım açtırıcı tiplerine genel bakış**

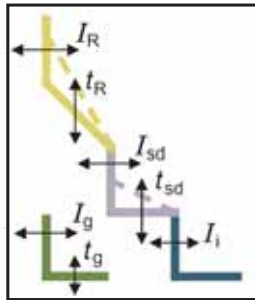

Tip	ETU15B	ETU25B	ETU27B	ETU45B	ETU76B
Aşırı akım koruması (L)	✓	✓	✓	✓	✓
Kısa süre gecikmeli kısa devre koruması (S)	--	✓	✓	✓	✓
Ani gecikmesiz kısa devre açtırıcısı (I)	✓	✓	✓	✓	✓
Nötr iletkeni koruması (N)	--	--	✓	✓	✓
Toprak kaçacağı koruması (G)	--	--	✓	□	□
ZSS	--	--	--	□	□
LCD (göstergeli) 4 satırlı	--	--	--	□	--
LCD grafik ekranı	--	--	--	--	✓
Profibus DP üzerinden haberleşme	--	--	--	□	□
Ölçme fonksiyonları	--	--	--	□	□
Parametre dizisi switch ile değiştirilebilir	--	--	--	--	✓
Parametreler serbestçe programlanabilir	--	--	--	--	✓

✓ Standart

-- Mevcut değil

□ Opsiyonel



## SENTRON WL AÇIK TİP OTOMATİK ŞALTERLER 6300 A'e KADAR

## Gerekli olan kumanda devresi fişi ve prizi sayısının belirlenmesi

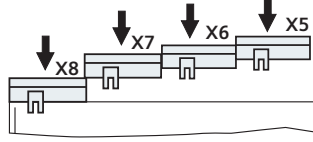

Kumanda devresi fişi ve prizi sayısını etkileyen faktörler:

- Tahrik türü
- Elektronik aşırı akım açtırıcısının gerilim trafolu olup olmayışı
- Yardımcı açtırıcı türü ve sayısı
- Haberleşme bağlantısı COM15

	Kumanda soketi sayısı	Soket
<b>a İlk kumanda devresi prizi X6 her zaman gereklidir.</b>	1	X6
<b>b Tahrik türü</b>		
b1 Ön kurma yaylı mekanik elle tahrik mekanik kapama	0	
b2 Ön kurma yaylı mekanik elle tahrik mekanik ve elektriki kapama	0	X6
b3 Yay kurmalı motor tahrikli mekanik ve elektriki kapama	+1	X5
<b>c Aşırı akım açtırıcısı tipi</b>		
c1 ETU15B, ETU25B, ETU27B aşırı akım açtırıcısı	0	
c2 ETU45B, ETU55B, ETU76B (dahili CubicleBUS)	+1	X8
N-iletkeninde aşırı akım koruması ve toprak kaçacağı koruması için haric akım trafosu bağlantısı		
c3 N-iletkenine bağlı akım trafosu (c2 seçilmediyse 3 kutuplu şalterlerde gereklidir)	+1	X8
c4 Transformatörün yıldız noktasına bağlı akım trafosu (c2 veya c3 seçilmediyse gereklidir)	+1	X8
<b>d Yardımcı açtırıcı</b>		
d1 1. yardımcı açtırıcılı/sız (F1 açtırma bobini)	0	X6
d2 2. yardımcı açtırıcılı (F2 açtırma bobini, F3 düş. gerilim bob., F4 gecikmeli düş. ger. bob.)	+1	X5
<b>e Yardımcı kontak bloğu</b>		
e1 1. yardımcı kontak bloğu 2NO + 2NC	0	X6
e2 1. ve 2. yard. kont.bloğu 4NO+4NC (b3 veya d2 seçilmediyse gereklidir)	+1	X5
<b>f Haberleşme modülü</b>		
f1 COM15 haberleşme modülü olmaksızın	0	
f2 COM15 haberleşme modülü ile	+1	X7
X7 kumanda devresi soketi tamamiyle işgal edilmekte olduğundan aşağıdaki opsiyonlar bu sebeple mümkün değildir:		
• Trip ihbar kontağı S24		
• Yay kuruldu bilgisi S21		
• Elektriki ON butonu S10		
• 1. ve 2. yardımcı açtırıcı üzerindeki ihbar kontağı S22 + S23		
<b>g Opsiyonel ihbar fonksiyonları / aksesuar</b>		
g1 Trip ihbar kontağı S24 (sadece f2 seçilmediyse mümkündür)	+1	X7
g2 Yay kuruldu kontağı S21 (sadece f2 seçilmediyse mümkündür, g1 seçilmediyse gereklidir)	+1	X7
g3 Elektr. ON but. S10 sadece f2 seçilmediyse mümkündür, g1 veya g2 seçilmediyse gereklidir	+1	X7
g4 1. yardımcı açtırıcı üzerindeki ihbar kontağı S22 (sadece f2 seçilmediyse mümkündür, g1, g2 veya g3 seçilmediyse gereklidir)	+1	X7
g5 2. yardımcı açtırıcı üzerindeki ihbar kontağı S23 (sadece f2 seçilmediyse mümkündür, g1, g2, g3 veya g4 seçilmediyse gereklidir)	+1	X7
g6 Kapamaya hazır kontak S20	0	X6
g7 Motoru devreden çıkarma şalteri S12 (sadece motor tahriği seçildiğinde mümkündür)	0	X5
g8 Uzaktan resetleme bobini F7 (c2 seçilmediyse gereklidir)	+1	X8
<b>h Kumanda devresi soketi toplam sayısı</b>		(maks. 4)

Not : 3WL Şalter bağlantı şeması için Sayfa 196'ya bakınız.

# Sentron WL Kumanda Devresi Bağlantı Şeması

(S1, S2 Yardımcı Kontaklar Standarttır.)

Uzaktan Resetleme Bobini F7  
 Toprak Kaçağı Trafosu / G Sensör S2  
 Toprak Kaçağı Trafosu / G Sensör S1  
 Nötr Trafosu / N Sensör S2  
 Nötr Trafosu / N Sensör S1  
 Yıldız Bağlantılı Harici Gerilim Trafosu Ortak Uç  
 Harici Gerilim Trafosu L3  
 Harici Gerilim Trafosu L2  
 Harici Gerilim Trafosu L1  
 0 V DC  
 24 V DC  
 CubicleBUS +  
 CubicleBUS -

Haberleşme fonksiyonu "F02" seçilmesi durumunda mevcut değildir. "X7" klemens bloğunda COM15 Modülü bulunmaktadır.

Trip İhbar kontağı S24  
 Yay kuruldu kontağı S21  
 Elektriksel On butonu S10  
 1. Açtırıcı ihbar kontağı S22  
 2. Açtırıcı ihbar kontağı S23

1. Açtırma bobini F1"ST"  
 S1"S" / "NO"  
 S1 "Ö" / "NC"  
 Kapama bobini Y1  
 Kapamaya hazır kontak S20  
 S2 "S" / "NO"  
 S2 "Ö" / "NC"

F4 sadece "hızlı OFF"  
 F4 sadece "hızlı OFF"  
 FS "ST", F3 "UVR", F4 "UVR td" /  
 F3 "UVR", F4 "UVR td" /  
 S 3 "NO" veya S7 "NO"  
 S 3 "NC" veya S7 "NO"  
 S 4 "NC" veya S8 "NO"  
 S 4 "NC" veya S8 "NO"  
 Motor tahrik mekanizması  
 Opsiyonel motor kapatma S12 anahtarı

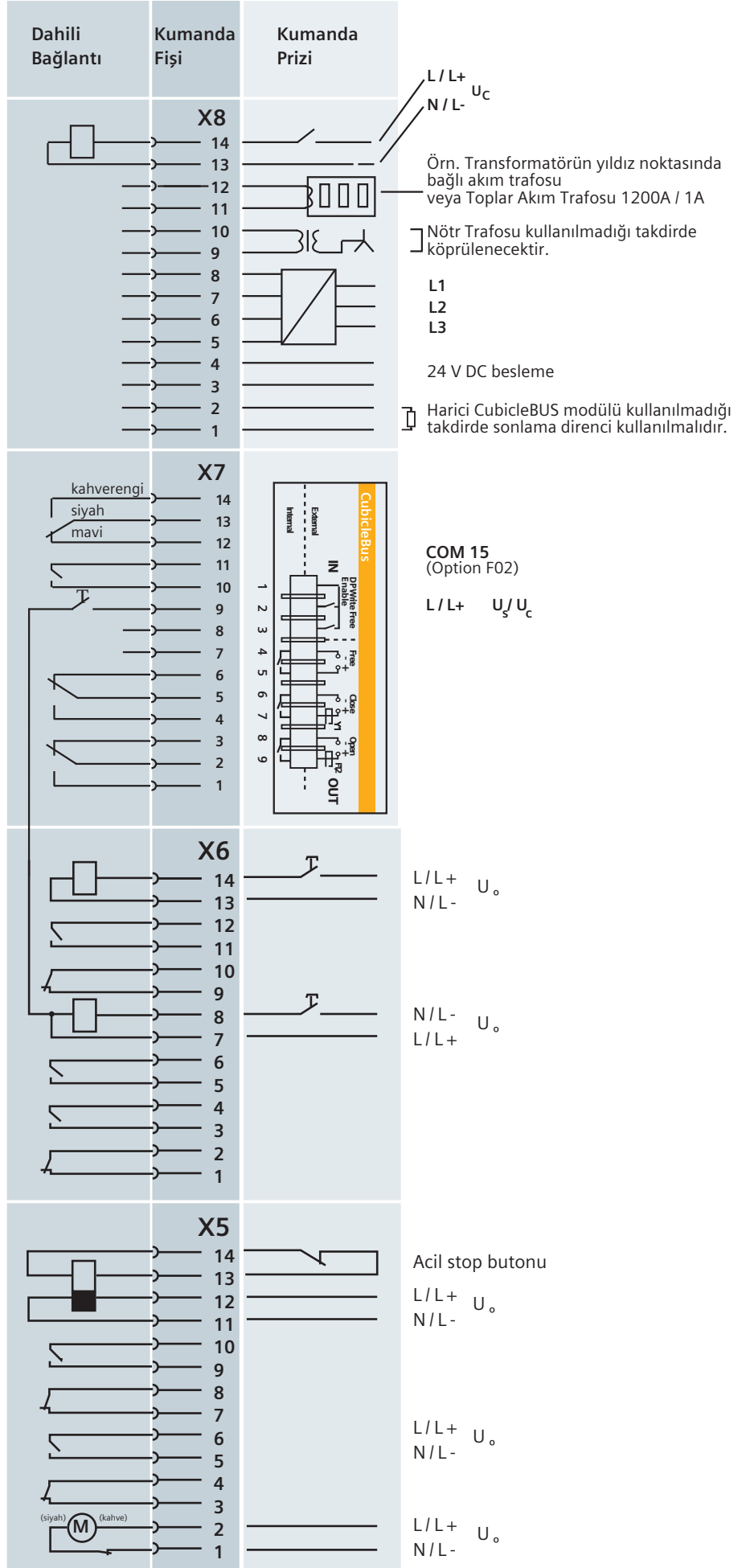



# SETRON VL Kompakt Güç Şalterleri için izole edilmiş aksesuar bölmelerine aksesuar ilave edebilme seçenekleri



Acıtırma bobini veya düşük gerilim bobini  
HS: 1 NO veya 1 NC Yardımcı kontak  
AS: 1 NO veya 1 NC Alarm kontak

Not :  
VL 160X'den VL 400 güç şalterlerine kadar Şalter başına maksimum 6 kontak elemanı (HS)

VL 630'dan VL 1600 güç şalterlerine kadar Şalter başına maksimum 8 kontak elemanı (HS)

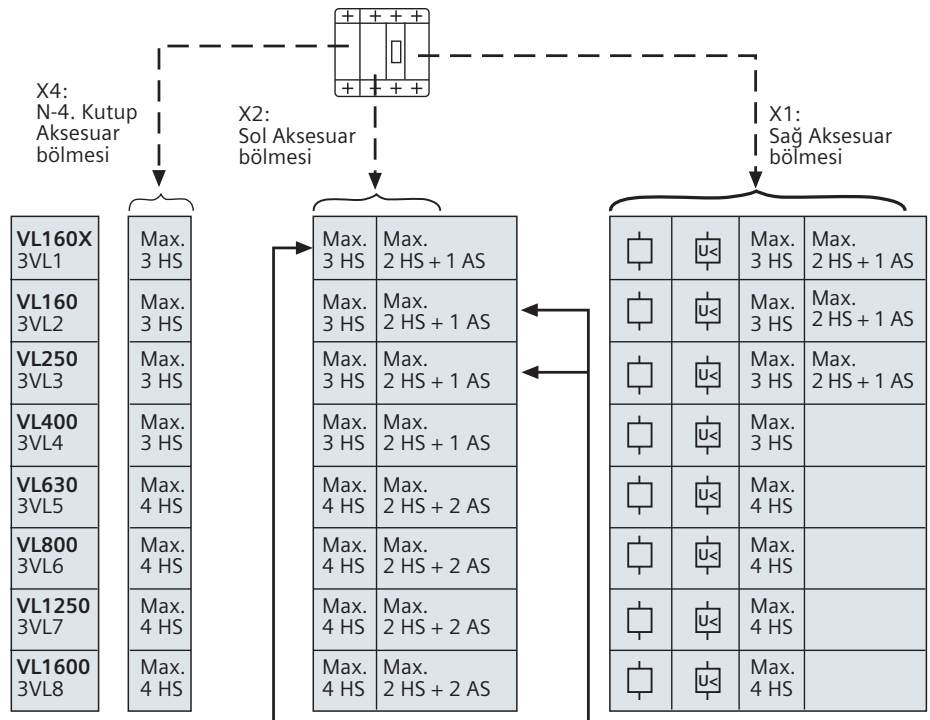

DI Modüllü VL 160X : Sol aksesuar bölümüne acıtırma bobini ile doldurulmaktadır.

Elektronik aşırı akım açtırıcılı VL 160 / VL 250 (ETU ve LCD ETU) : Sol aksesuar bölümüne acıtırma bobini ile doldurulmaktadır.

## 3WT8 Güç Şalteri Kumanda Devresi Bağlantı Şeması

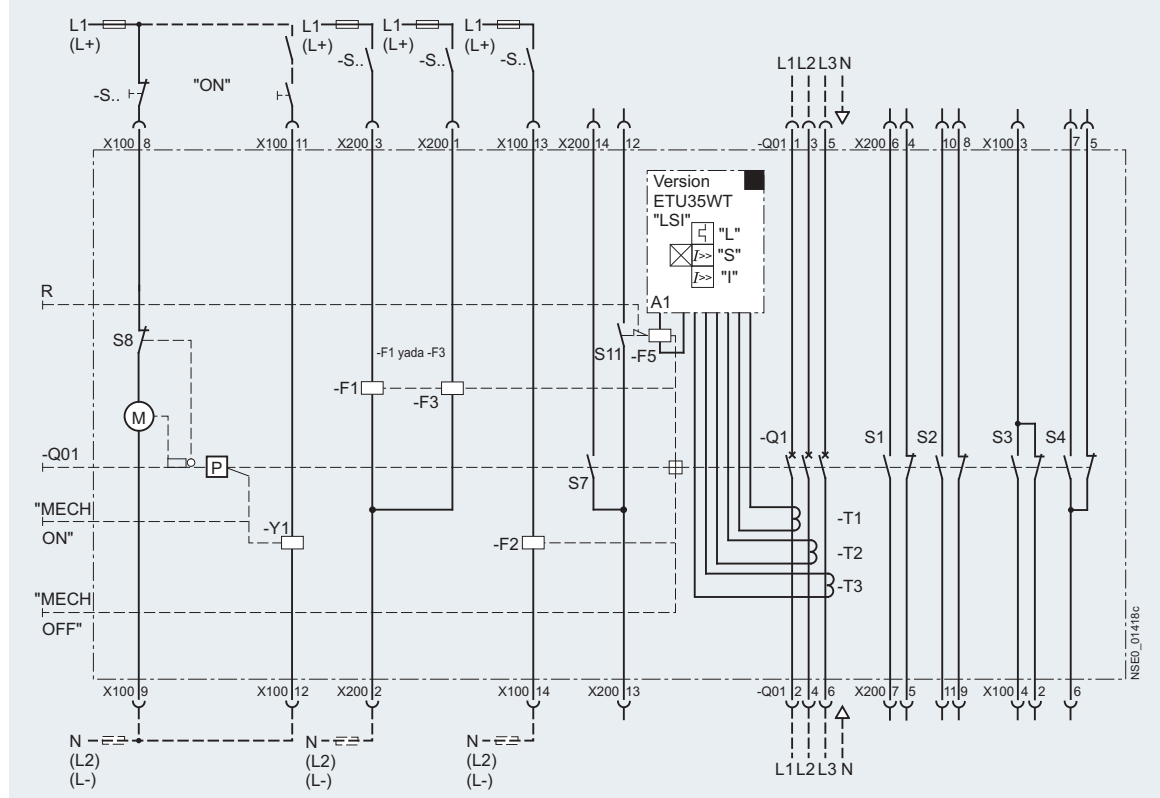

**Kumanda Devresi Bağlantı Şeması Açıklaması:**

A1	Elektronik aşırı akım trip ünitesi	F3	Düşük gerilim bobini
S1 / S2	1. Yardımcı kontak bloğu	F5	Trip bobini
S3 / S4	2. Yardımcı kontak bloğu	M1	Yay kurma motoru
S7	Kapamaya hazır kontak	P	Yay kurma tertibatı
S8	Yay kuruldu kontağı	R	Aşırı akım tetiklemesinin göstergesi ve sıfırlama iticisi
S11	Trip ihbar kontağı	Q01	Yay kurmayı sağlayan elle tahrik mekanizması
ON	Mekanik ON butonu	Q1	Ana kontaklar
OFF	Mekanik OFF butonu	T1 / T2 / T3	Akım transformatörü
F1	1. Şönt acıtırma bobini	X100 / X200	Bağlantı klemensleri
F2	2. Şönt acıtırma bobini	Y1	Kapama bobini

# Seçime Bağlı Aksesuarlara Sahip SENTRON VL Güç Şalterleri

## Siemens'in yeni kompakt tip güç şalterleri ile hayatınızı kolaylaştıran avantajları yakalayın;

- 16A'dan 1600 A'ya kadar komple bir seri,
- 50°C'ye kadar yüklenilme,
- İzole edilmiş yuvalara basitçe aksesuar montajı (click in),
- Tüm uygulamalar için aşırı akım ve kısa devreye karşı tam koruma
- Toprak kaçacağı için DI modülü (400 A'ya kadar) opsiyonel
- Çok alternatif kablaaj imkanı,

Saymadığımız daha bir çok özellik için bizi arayınız.

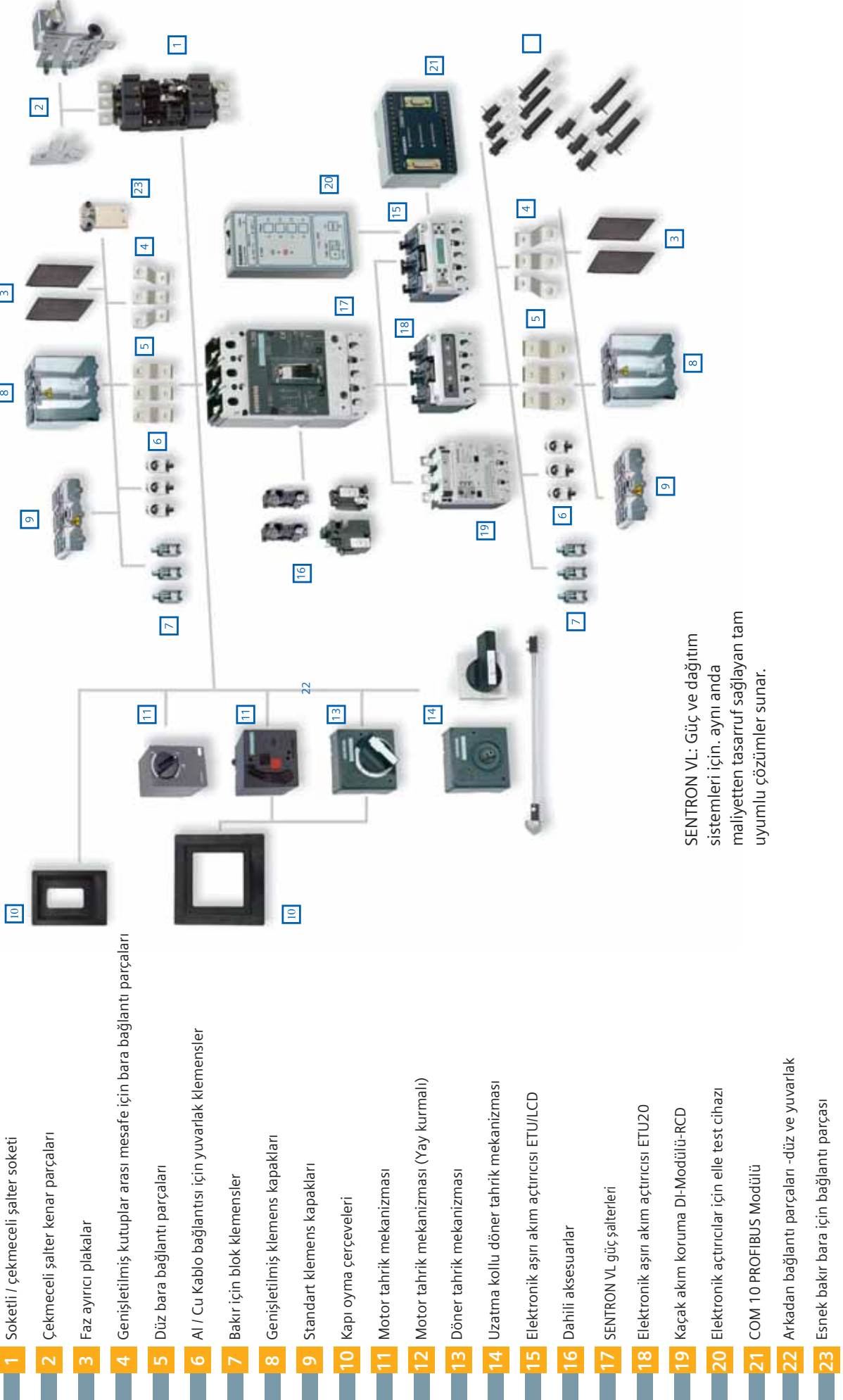

- 1 Soketli / çekmeceli şalter soketi
- 2 Çekmeceli şalter kenar parçaları
- 3 Faz ayırıcı plakalar
- 4 Genişletilmiş kutuplar arası mesafe için bara bağlantı parçaları
- 5 Düz bara bağlantı parçaları
- 6 Al / Cu Kablo bağlantısı için yuvarlak klemensler
- 7 Bakır için blok klemensler
- 8 Genişletilmiş klemens kapakları
- 9 Standart klemens kapakları
- 10 Kapı oyma çerçeveleri
- 11 Motor tahrik mekanizması
- 12 Motor tahrik mekanizması (Yay kurmalı)
- 13 Döner tahrik mekanizması
- 14 Uzatma kollu döner tahrik mekanizması
- 15 Elektronik aşırı akım açtırıcısı ETU/LCD
- 16 Dahili aksesuarlar
- 17 SENTRON VL güç şalterleri
- 18 Elektronik aşırı akım açtırıcısı ETU20
- 19 Kaçak akım koruma DI-Modülü-RCD
- 20 Elektronik açtırıcılar için elle test cihazı
- 21 COM 10 PROFIBUS Modülü
- 22 Arkadan bağlantı parçaları -düz ve yuvarlak
- 23 Esnek bakır bara için bağlantı parçası

SETRON VL: Güç ve dağıtım sistemleri için. aynı anda maliyetten tasarruf sağlayan tam uyumlu çözümler sunar.

## SENTRON 3NP1 TİPİ NH-BIÇAKLI SİGORTALI YÜK KESİCİLERİ

3NP1 tipi NH-Biçaklı  
Sigortalı yük kesicileri

## En önemli ürün özelliklerine genel bir bakış

- Baştan sona tüm boylar için blok klemens bağlantısı mevcuttur
- Yuvarlak iletken ve izoleli bara bağlantısı mümkün
- Baştan sona sigorta denetimi mümkün
- Eklenebilir busbar tutucular
- Busbar kalınlığının 5/10 mm olarak değiştirilmesi durumunda parça çıkartılmasına veya kırılmasına gerek yoktur.
- Dahili akım yollarına müdahale etmeden kablo çıkışı alt veya üst olarak ayarlanabilir.
- Değişik sistem şartlarına ve taban kaideli ve kaidesiz olan busbar sistemlerine mükemmel uyum için örtü plakaları
- Arkadan bağlantı yapılmasında da dokunmaya karşı koruma
- Sigortaların kilitleme pimi sayesinde dokunmaksızın çıkartılma imkanı
- Tüm cihazların mühürlenmesi ve kilitlemesi mümkündür.

## Tüm bileşen ve aksesuar parçalarına genel bakış

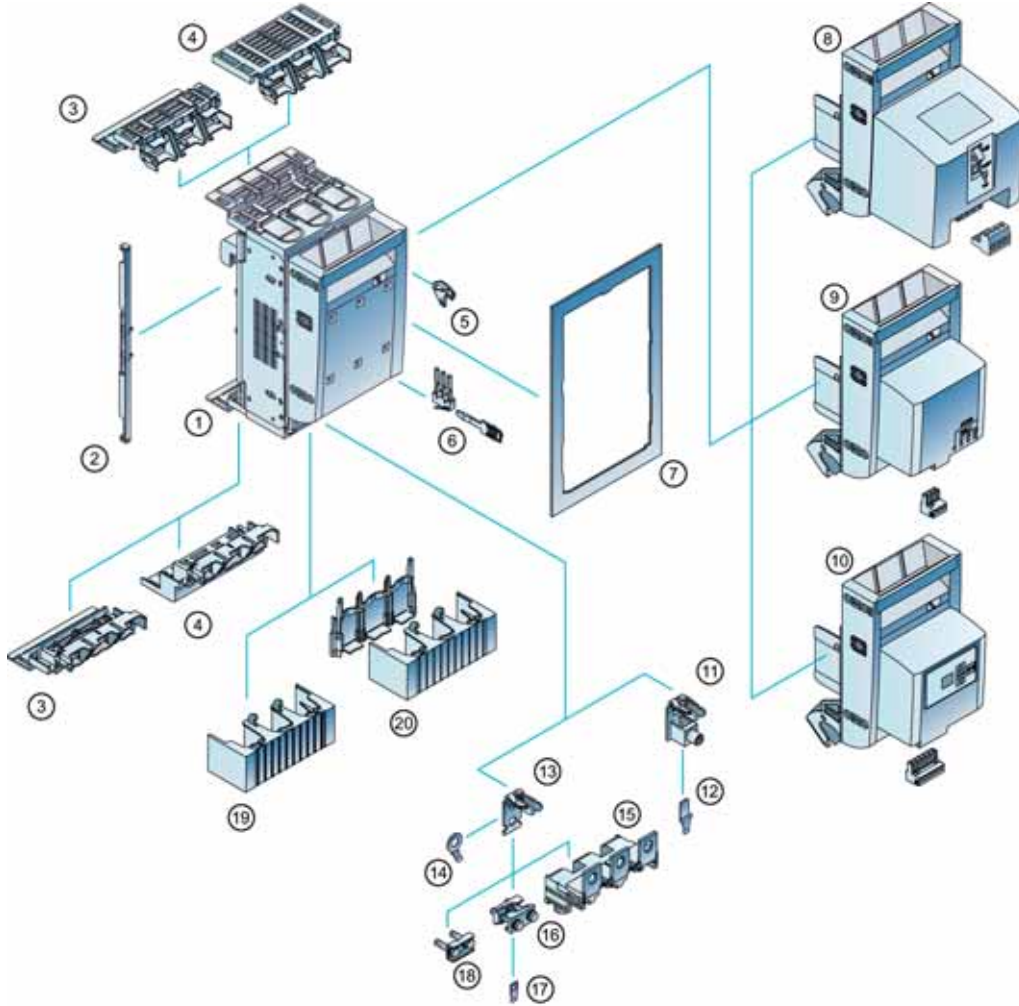

- |  |  |
|--|--|
| 1. SENTRON 3NP1 sigortalı yük kesici                     | 11. Blok klemens   |
| 2. Örtü plakası kenar parçası                            | 12. Blok klemens için yardımcı iletken bağlantısı          |
| 3. Siemens busbar sistemleri için dokunmaya karşı koruma | 13. Yassı bağlantı   |
| 4. Rittal busbar sistemleri için dokunmaya karşı koruma  | 14. Yassı bara için yardımcı iletken bağlantısı            |
| 5. Kilitleme tertibatı                                   | 15. Derinleştirilmiş bağlantı elemanı                      |
| 6. Yardımcı kontak ve tahrik parçası                     | 16. Prizma klemens   |
| 7. Örtü plakası  | 17. Prizma klemens için yardımcı iletken bağlantısı        |
| 8. Elektromekanik sigorta denetimli kol (MFM)            | 18. Çerçeve klemens  |
| 9. Elektronik sigorta denetimli kol (EFM 10)             | 19. Kablo bağlantısı kapağı                                |
| 10. Elektronik sigorta denetimli kol (EFM20/25)          | 20. Arkadan dokunmaya karşı korumalı kablo bağlantı kapağı |





## 3AH4 Vakum Kesici

40,5 kV 'a kadar sık açma-kapama gerektiren yerlerde kullanıma uygun vakum kesici

40,5 kV'a kadar olan 3AH4 tip Vakum Kesici, yüksek sayıda açma-kapamaya göre tasarlanmıştır. Örneğin, ark ocaklarının çalışması günde 100'den fazla açma-kapama gerektirir. IEC Standardına göre E2/M2/C2 sınıfı olup, 120,000 açma-kapama ömrüne sahiptir. Her 10,000 açma-kapama ardından çalışma mekanizmalarının greslenmesi (yağlanması) ve her 30,000

açma-kapama ardından da vakum tüplerinin değiştirilmesiyle minimum bakım gerektiren 3AH4 Vakum Kesiciler yoğun mekanik zorluklar altında çalışma ömrü boyunca güvenilir performansını korur. Bu ürünün bakım hizmetleri 3AH4 Vakum Kesici Bakım Merkezi'mizde verilmektedir.

# SIEMENS

## Basit - Esnek - Yetenekli

### SIRIUS 3SK1 Emniyet Röleleri

[siemens.com.tr/safety-integrated](http://siemens.com.tr/safety-integrated)

#### Minimum Ürün Çeşitliliği – Minimum Stok Maliyeti

- Tek bir ana modül, tüm dijital emniyet uygulamalarını destekler

#### Maksimum Esneklik

- DIP seçim anahtarı ile hızlı uygulama seçimi (Örnek: Acil Durdurma, Kapı Emniyeti, Işık Perdesi, Çift-El Kontrol, ...)

#### Ek Emniyet İhtiyaçlarına Hızlı Çözüm

- Opsiyonel olarak, giriş modülü ya da çıkış modülü ilave edilebilir

#### İşçilik Maliyetlerinden ve Elektrik Panosundan Tasarruf

- Alt bağlantı terminalleri ile modüller arası bağlantı ve besleme gerilimi için ek kablo bağlantısı gerekmez. Panoda ek klemens ve kablo ihtiyacını azaltır

#### Onaylanmış Emniyet

- IEC 62061'e göre Sil 3, ISO 13849-1'e göre PL-e uygulamalarda kullanıma uygundur



# SIEMENS



Totally Integrated Power – SENTRON

## 3VA Kompakt Tip Güç Şalterleri

Sizin ihtiyaçlarınız dikkate alınarak tasarlanmış, eksiksiz bir sistem.

**Mühendislik sürecine destek olur**  
İyi tasarlanmış ve yüksek esnekliğe sahip 3VA kompakt tip şalterler, enerji dağıtım sistemlerinde, mühendislikten günlük işleme kadar her adımda en etkin desteği sağlar.

**Çözümler sağlar**  
Geniş ürün yelpazesinden temel ürünler (şalter ve aksesuarlar) seçilir ve kompakt şalterlerin konfigürasyonu tamamen sizin ihtiyaçlarınıza yönelik yapılır.

**Çalışma saatlerini düşürür**  
Kapsamlı Bilgisayar Destekli Teknoloji (CAx) verileri sayesinde mühendislik ve planlama sürelerinizi düşürebilirsiniz.

**Şeffaflığı artırır**  
Sisteminizde yüksek seviyede şeffaflık sağlar ve tüm enerji verilerinizi kaydeder.

**Sistem devamlılığını sağlar**  
Tam selektivite ve seçici çalışma konsepti sayesinde tasarruf ederken, sisteminizin devamlılığını, güvenliğini ve korunmasını garanti eder.

Daha fazla bilgi için QR kodunu okutun.



[www.siemens.com.tr/3VA](http://www.siemens.com.tr/3VA)







# SIEMENS

*Ingenuity for life*



## 3TM Vakum Kontaktörler

3TM vakum kontaktörler Siemens orta gerilim component ailesinin yeni nesil kontaktörüdür. 3TM vakum kontaktörler 40 yıldan daha uzun bir önce geliştirilen ve kendini kanıtlamış vakum anahtarlama teknolojisini kullanmaktadır. Siemens vakum tüpleri sürekli ve güvenilir olarak tüm servis ömürleri boyunca bakıma ihtiyaç duymadan hizmet verir.

Ürün portföyü 12kV ve 450A'e kadar olup, işletme süresinden bağımsız elektrik ve mekanik açma-kapama sayısı bir milyondur. 3TM Vakum kontaktörler endüstriyel tesislerdeki yüksek sayıda açma-kapama yapan motorlar, dağıtım şebekelerinin kapasitör bankları, reaktif güç kompanzasyonu, trafo, gemiler, maden ocakları, raylı sistemler, data merkezleri ve rüzgar enerjisi gibi farklı uygulamalarda kullanılabilir.

3TM vakum kontaktörlerin kutup aralıkları ve fazları yüksek esneklikle ve adapte edilebilirdir. Deniz seviyesinden 5.000 metre yükseklikte ve yoğun hava kirliliğinde çalışmaya uygundur.

Call Center: 444 0 747

160

Türkiye'nin  
Siemens'i  
160 yaşında

[siemens.com.tr](http://siemens.com.tr)

**SIEMENS**



**SIRIUS ACT**

## SIRIUS ACT Butonlar ve Sinyal Lambaları

Estetik görünüm, kolay montaj, yüksek dayanıklılık,  
IP69K Koruma sınıfı

SIEMENS

5SL  
Classic

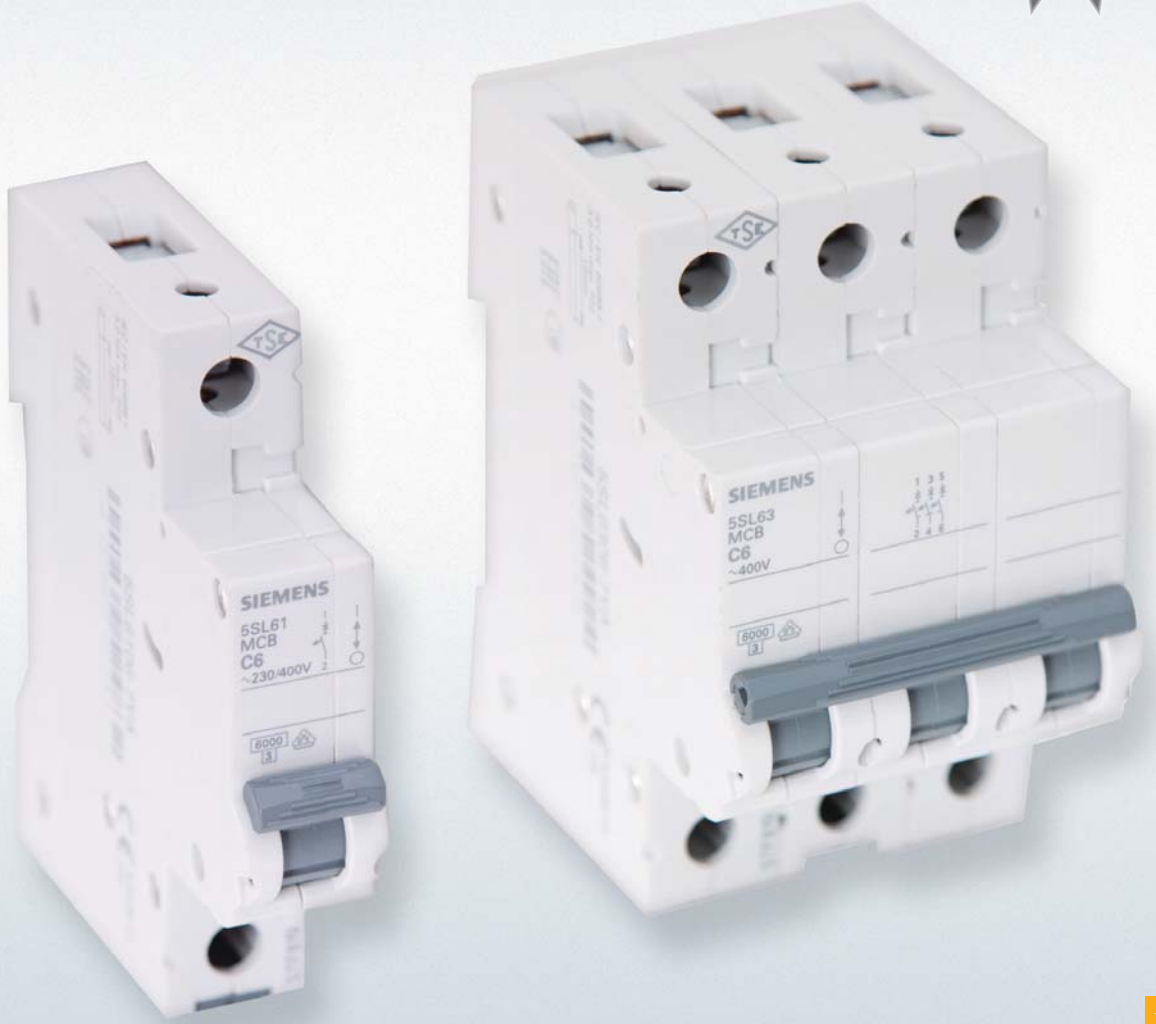

YENİ

SENTRON

## 5SL Classic Serisi Otomatik Sigortalar

Konutlar ve Ticari Binalar İçin Ekonomik Otomatik Sigortalar

5SL Classic serisi otomatik sigortaların kısa devre kesme kapasitesi 6 kA'dır. 6 A'den 40 A'e kadar anma akımı ile B ve C açma karakteristiklerinde imal edilen 5SL Classic serisi otomatik sigortalarda kolay kullanım sağlayan ergonomik ve geniş mandal mevcuttur. 0.75 mm<sup>2</sup>'den 35 mm<sup>2</sup> kesitli iletkenlere kadar kolay bağlantı yapılmasını sağlayan dikdörtgen kesitli klemensler vardır.

35 mm'lik standart çelik raydan kolaylıkla çıkarılmasını sağlayan ray tutucu vardır. Siemens'in 70 mm derinlikteki diğer otomatik sigortalarında da kullanılan, kolay ve temiz bağlantı sağlayan müşterek baralar 5SL Classic'lerde de kullanılır.