

SANAYİ GRUBU ÜRÜNLERİ FİYAT LİSTESİ

Aralık
2016



tp electric®
industrial plugs & sockets

ŞİRKET PROFİLİ



1989 yılında kalıp ve elektrik malzemeleri üretmek amacıyla İzmir'de kurulmuş olan TPLAST, Türkiye'de sektörünün pazar lideri, dünya pazarlarında ise bir marka olmak amacıyla çıktığı yolculuğunda 27. yılını tamamlamıştır. Tamamı CAD-CAM-CAE destekli olarak sürdürülen AR-GE ve ürün geliştirme çalışmaları, son teknolojiye sahip tezgahlarda ve yüksek kapasiteli makine parkımızda nihai ürün haline dönüşmektedir. Yurtiçi ve yurtdışı pazarların öngördüğü ulusal ve uluslararası standartlara göre imal edilen ürünlerimiz, güncel IEC standartlarına göre kendi laboratuvarlarımızda test edildikten sonra kalitemizin bağımsız kuruluşlar tarafından onayını müteakip iç ve dış pazarlara sunulmaktadır.

Ülke gelişiminin, yerli sanayinin ilerlemesine bağlı olduğu düşüncesinden hareketle teknolojiye ve yeni ürünlere sürekli yatırım yapan T-PLAST, müşterilerine çağın gerekliliklerine uygun çözümler sunabilmek için çalışmalarını aralıksız sürdürmektedir.

Yurtiçi pazarda elde ettiği haklı pazar payının yanı sıra yurtdışı pazarlarda da söz sahibi olabilmek için, dünyanın önemli sektörel fuarlarına katılımı bir şirket felsefesi olarak benimseyen T-PLAST, cirosunun %40'ını Rusya, Romanya, Fransa, Ukrayna, Yunanistan, İngiltere, İsveç, Libya, İran, Irak Macaristan, Polonya, İtalya, Bosna Hersek, Afganistan, Norveç, Hindistan, Çek Cumhuriyeti, Hırvatistan, Mısır, Almanya, İsviçre, İspanya, Portekiz, Kenya, Slovenya, İsrail, Finlandiya, Sri Lanka, Cezayir, Azerbaycan vb. ülkelere ihraç etmektedir.

Kalite ve hizmet anlayışından ödün vermeden, müşteri memnuniyetini esas kabul ederek, tüm dünyada rakipleriyle boy ölçüşecek şekilde ürün serisini geliştirmek, küresel rekabetin önemli bir oyuncusu olmak için üretim verimliliğini artırarak, müşterilerine en uygun kalite-fiyat dengesini sunup, rekabet edebilecekleri koşulları yaratmak ve dünya pazarlarında bir marka olabilmek yolunda gerekli atılımları yapmak T-PLAST'ın ana hedefleri arasındadır.

Marka imajı ve algısına önem veren TPLAST 2011 yılında ana hedefleri doğrultusunda TPELEKTRİK alt markasını oluşturmuş ve ürünlerini TPELEKTRİK markası ile piyasaya sunmaya başlamıştır.

2013 yılında ise "Limited Şirket" ten "Anonim Şirket" yapısına dönmüş ve şirket ünvanını, TP Elektrik Malzemeleri Sanayi ve Ticaret A.Ş. olarak yenilemiştir. Bu dönüşüm sürecinde şirket logosu ve kurumsal kimlik tasarımları da şirketin modern yapısını yansıtır şekilde yenilenmiştir. Yenilenen kimliği ile TP Electric; lider, profesyonel, öncü, kendi alanında uzman, müşteri beklentilerine göre şekil alan yapısıyla sektördeki gücüne güç katmaya devam etmektedir.

KİLOMETRE TAŞLARIMIZ

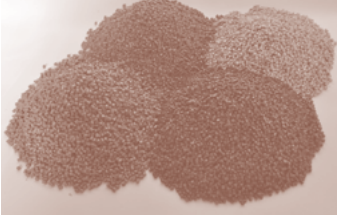

1989 • Kalıp ve elektrik malzemeleri üretmek amacıyla teknik öğretmen Sayim TÜTÜNCÜ tarafından İzmir / Bornova'da kuruldu.

1995 • Kauçuk grubu fiş - priz üretimine başlandı.

1998 • Rusya'ya ilk ihracat gerçekleşti.

1999 • Termoplastik buat ve kombinasyon kutusu üretimine başlandı.

2000 • WIN / WORLD of INDUSTRY elektrik - otomasyon fuarına ilk katılım gerçekleştirildi.
• Yurtiçi bayilik çalışmaları başladı.

2002 • Karaköy / İstanbul'da bölge irtibat ofisi açıldı.

2003 • İzmir / Kemalpaşa'daki yeni fabrikaya taşınıldı.
• Nemliyer grubu anahtar - priz üretimine başlandı.

2004 • Sivaaltı anahtar - priz grubu üretimine başlayarak inşaat sektörüne adım atıldı.
• Test laboratuvarı oluşturuldu ve tüm ürün gamı için TSE belgeleri alındı.
• ISO 9000 kalite yönetim belgesi alındı.

2006 • Avrupa pazarlarına ihracat başladı.

2007 • Afrika ve Ortadoğu pazarlarına ihracat başladı.

2008 • 16A-32A yeni tip CEE norm fiş - priz üretimine başlandı.
• Sivaaltı anahtar - priz grubu için VDE kalite belgesi alındı.
• Frankfurt Light & Building Fuarı'na ilk katılım gerçekleştirildi.
• Yeni logo çalışması yapılarak kurumsal kimlik oluşturma çalışmalarına başlandı.

2009 • 63A-125A Yeni tip CEE norm fiş - priz üretimine başlandı.
• Hannover Messe endüstri fuarına ilk katılım gerçekleştirildi.
• Poliüretan sıvı conta makinesi yatırımı gerçekleştirildi.

2010 • Alüminyum buat üretimine başlandı.
• İlk çift komponent enjeksiyon makineleri alındı ve Türkiye'de ilk defa elastomerli buat üretimi gerçekleştirildi.

2011 • Marka algısını artırmak ve sektörel imajı geliştirmek için TP ELEKTRİK alt markası oluşturuldu ve ürünler TP ELEKTRİK markasıyla piyasaya sunulmaya başlandı.

2012 • Yüksek akım fiş - priz grubuyla ilgili İngiltere, Fransa ve İsviçre'den temsilcilikler alındı.
• Test laboratuvarı uluslararası akreditasyon şartnameleri doğrultusunda son teknoloji ekipmanlarla donatıldı ve yenilendi.

2013 • Limited şirketten anonim şirkete geçiş yapıldı.
• Yeni logo çalışması dizayn edildi.

2014 • Türkiye'de ilk defa hızlı bağlantılı fiş ve priz üretimine başlandı.

2015 • Mobilbox ve Minibox dağıtım kutuları Türkiye'de ilk defa üretilmeye başlandı.

2016 • Çok kontaklı fiş ve priz üretimine başlandı.

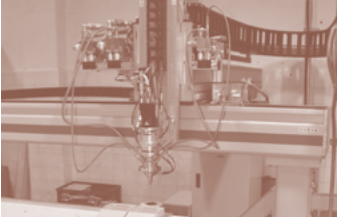
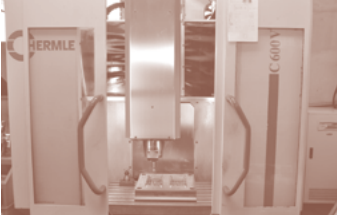

ÇOK KONTAKLI FİŞ & PRİZLER

4 - 35

CEE NORM FİŞ & PRİZLER

36 - 73

KAUÇUK SERİSİ ÜRÜNLER

74 - 78

YÜKSEK AKIM FİŞ & PRİZLER

79 - 85

KOMBİNASYON KUTULARI

86 - 98

MOBİLBOX - MINİBOX

99 - 103

ALÜMİNYUM BUATLAR

104 - 107

TERMOPLASTİK BUATLAR

108 - 113

NEMLİYER ANAHTAR ve PRİZ SERİLERİ

114 - 115

TESİSAT GRUBU ÜRÜNLER

116 - 118

AKSESUARLAR / RAKORLAR

119 - 123

TEKNİK BİLGİLER / KALİTE BELGELERİ

124 - 126

ÇOK KONTAKLI FİŞ & PRİZLER

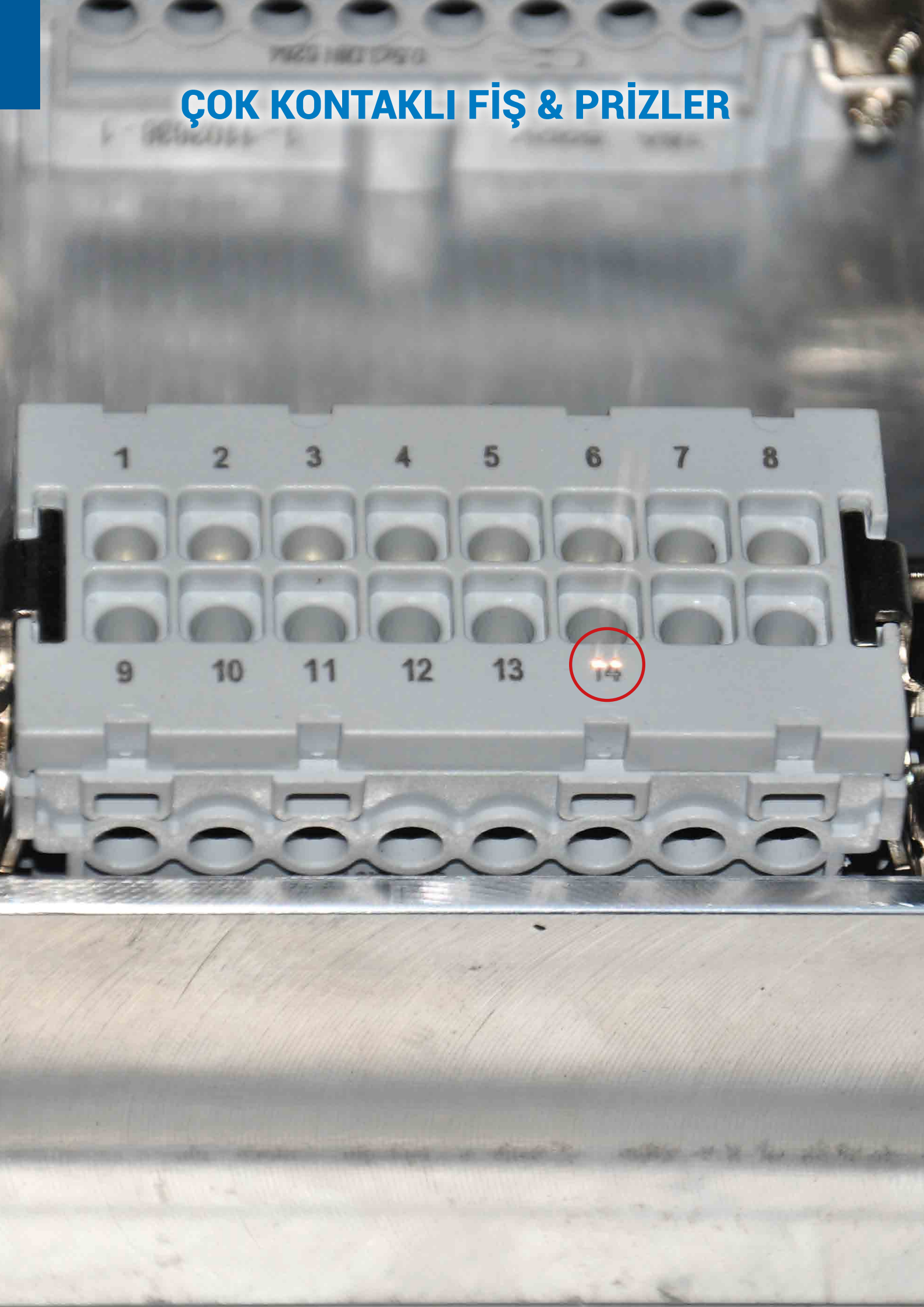

1. KABLO RAKORLARI: Kabloların, spiral hortumların ve boruların bağlantıları için metal ve plastik kablo rakorları kullanılabilir. Sistemin IP değerini korumak için uygun koruma sınıfında rakor seçimi önemlidir.

2. ALÜMİNYUM ENJEKSİYON FİŞ GÖVDE: Üstten ve yandan girişli fiş gövdeler, kullanıcılara farklı tip uygulamalar için çözüm sunmaktadır. Gövdelerin tamamı alüminyum enjeksiyon olup, korozyon dirençlerini ve darbe dayanımlarını artırmak için elektrostatik boyayla boyanmıştır.

3. ÇEKİRDEK: Cam elyaf katkılı, HF ve alev iletmez PC hammaddeden üretilen çekirdekler, UL tarafından onaylı olup -40°C + 125°C çalışma sıcaklığına sahiptir. 500'ün üzerinde takma - çıkarma ömrü bulunmaktadır. Vidalı ve yaylı bağlantı seçenekleri opsiyon olarak sunulmaktadır.

4. KONTAKLAR: Kontaklar prinçten imal edilmiş olup, 3 µm gümüş (Ag) kaplanmıştır. Vidalı bağlantıda vidanın iletkene direkt temas etmesini engelleyen kablo koruma pabucu bulunmaktadır. Yaylı kontaklarda kullanılan yay malzemesi ise paslanmaz olup uzun ömürlüdür.

5. ASİMETRİK KLAVUZ KANALLARI: Asimetrik olarak yerleştirilen klavuz kanalları ile erkek ve dişi çekirdeklerin birbirine ters takılması engellenmiştir.

6. CONTA: Fiş ve priz gövdeler birbirine takıldığında IP65 koruma sınıfını sağlamak amacıyla priz gövdelerde çevresel koşullardan etkilenmeyen, kauçuk conta kullanılmaktadır. Contalar 180°C'ye kadar sıcaklık dayanımına sahiptir.

7. ALÜMİNYUM ENJEKSİYON PRİZ GÖVDE: Uzatma, makine ve duvar (tek ve çift girişli) gövdeler, kullanıcılara farklı tip uygulamalar için çözüm sunmaktadır. Gövdelerin tamamı alüminyum enjeksiyon olup, korozyon dirençleri ve darbe dayanımlarını artırmak için elektrostatik boyayla boyanmıştır.

8. KİLİTLEME MANDALI: Metalden üretilen mandallar, IP65 koruma sınıfına uygun kilitleme sağlamaktadır. Kilitleme mandalının ergonomik ve özgün tasarımı ile, kolay ve güvenilir bir kilitleme yapılabilir.

9. ÇEKİRDEK MONTAJ VİDALARI: Çekirdek montaj vidalarının vibrasyonlu ortamlarda gevşememesi ve açıldığında düşmemesi için tırtıllı yapıda vida kullanılmıştır.

10. ÇEKİRDEK KODLAMASI: Çekirdeklerdeki kodlamaların tamamı çevresel koşullarla silinmeyecek şekilde lazerle yapılmıştır.

11. TOPRAKLAMA BAĞLANTISI: Geniş baskı yüzeyi olan topraklama klemensi ve bağlantı vidası bulunmaktadır.

12. KİLİTLEME PİMİ: Darbe dayanımı yüksek, uzun ömürlü kilitleme pimi sayesinde fazla sayıda takma - çıkarma yapabilmek mümkündür.

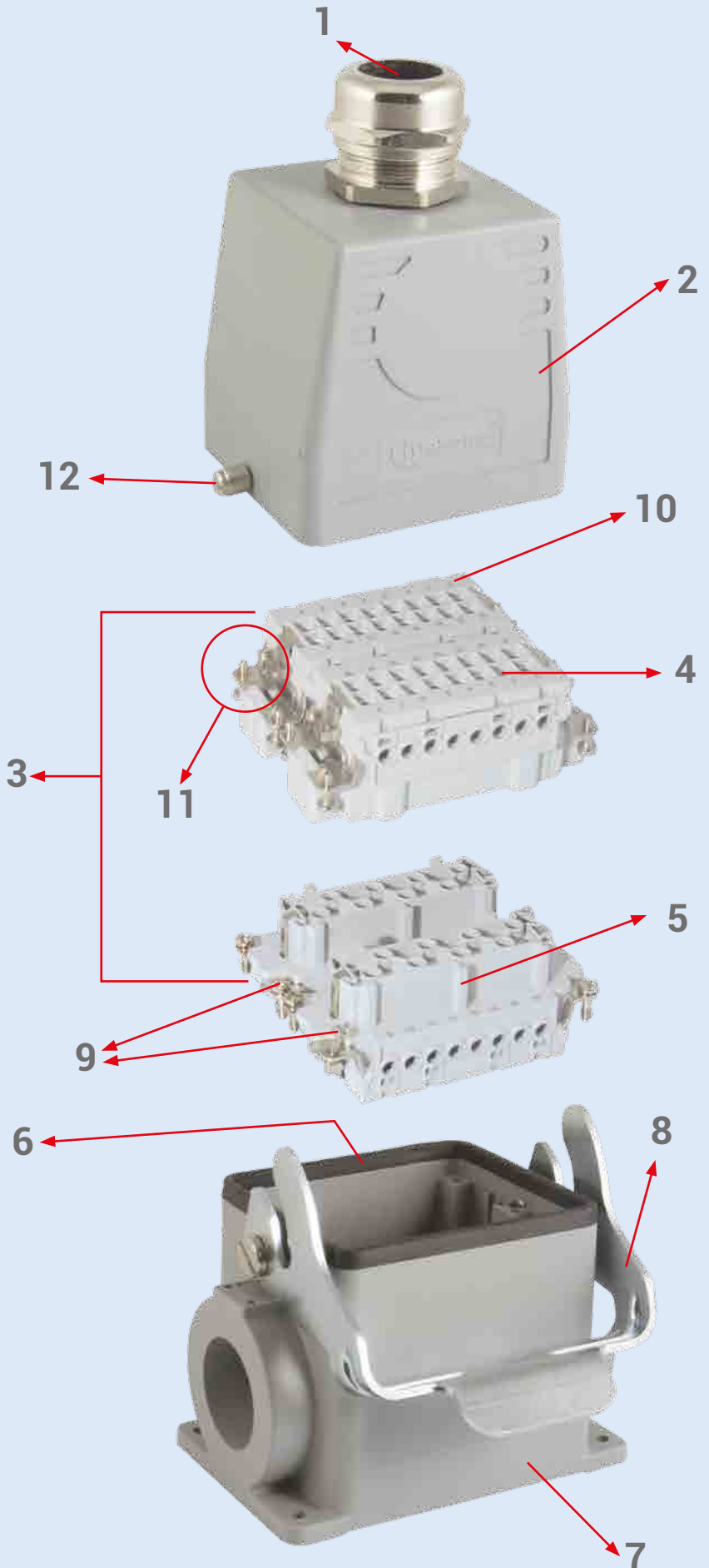

VİDALI VE YAYLI BAĞLANTI SİSTEMLERİ

VİDALI BAĞLANTI SİSTEMİ

Vidalı bağlantı şekli, en çok tercih edilen bağlantı şeklidir. TSE 61984 teknik speklerine uygun olarak prinçten (CuZn) imal edilmiş olan vidalı kontaklar, korozyonun aşındırıcı etkisine karşı gümüşle kaplanmıştır. Vidanın kablo üzerine direkt basmasını engelleyen kablo koruma pabucu herhangi bir kablo yüksüğü kullanım zorunluluğunu ortadan kaldırır. 1.5 - 2.5 mm² kablo bağlantısına imkan veren vidalı bağlantı sisteminde vidaların sıkma torku 50 Ncm'dir.

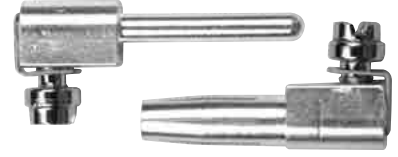

YAYLI BAĞLANTI SİSTEMİ

Yaylı bağlantı sisteminde iletkenin erkek ve dişi kontaklara bağlantısı yay ile sağlanır.

Yaylı bağlantı sisteminde;

- Yaylı bağlantıda iletkenin, kontağa bağlanması için 3.5 mm. x 0.5 mm. tornavida yeterlidir.
- Yoğun titreşimli ortamlarda bile yüksek derecede sıkıştırma sağlanır ve gevşeme yaşanmaz.
- 0.14 mm²'den 2.5 mm²'ye kadar tek damar ve çok damar kablo kullanımı için uygundur.
- Vidalı bağlantıya göre montaj zamanında %60 tasarruf sağlanır.



Vidalı Bağlantı

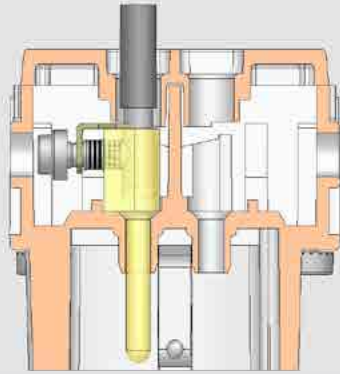

- Yüksek kullanımı gerekmez.
- Her tip bakır iletkenin herhangi bir hazırlık yapılmadan bağlanmasına uygundur.
- Vidanın kablo üzerine direkt basmasını engelleyen kablo koruma pabucu vardır.

Yaylı Bağlantı

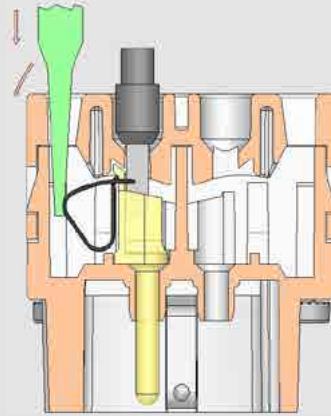

- Tornavida, tornavida yuvasına sokularak yay üzerindeki kablo yuvasının açılması sağlanır.
- İletken, yuvarlak olan delikten içeri sokulur.
- Tornavida geri çekilerek iletkenin yay tarafından sıkıştırılması sağlanır.
- Bağlantı tamamlandığında iletken geriye doğru çekilerek bağlantının sağlamlığı kontrol edilir.



MAKİNE GÖVDE ÖLÇÜLERİ

4x10A

Makine Gövde (Metal)

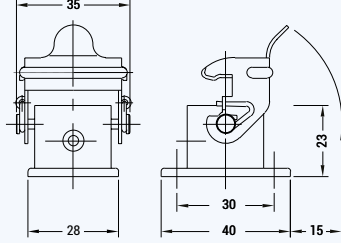

Montaj Eksenleri (22x22)

5x10A

Makine Gövde (Metal)

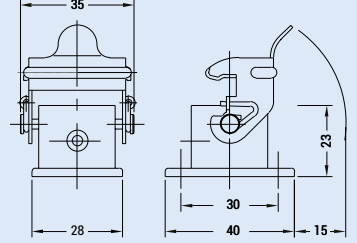

Montaj Eksenleri (22x22)

6x16A

Makine Gövde

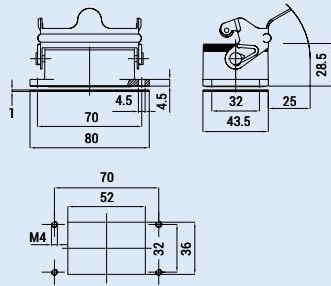

10x16A

Makine Gövde

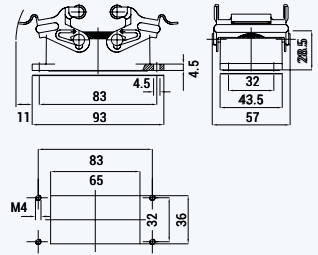

16x16A - 6x35A - 4/0x80A/16A - 4/2x80A/16A

Makine Gövde

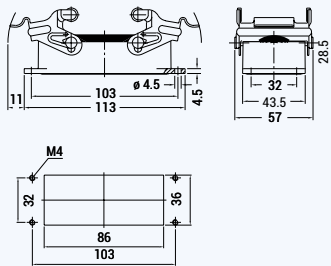

24x16A

Makine Gövde

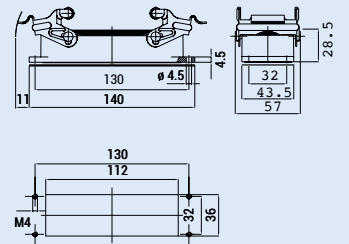

32x16A - 12x35A

Makine Gövde

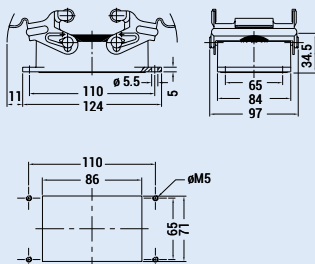

48x16A

Makine Gövde

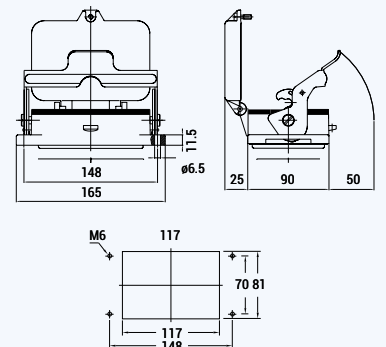

ÇEKİRDEK ÖLÇÜLERİ VE KODLAMA SİSTEMİ

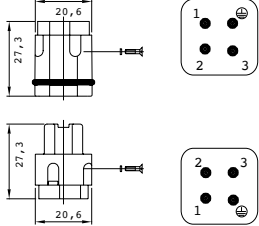
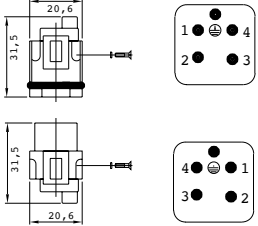
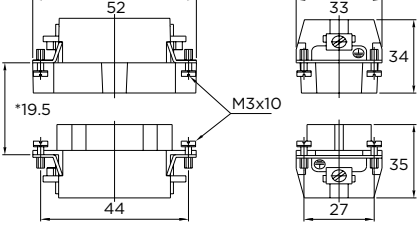
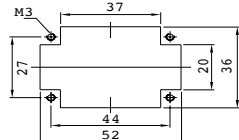
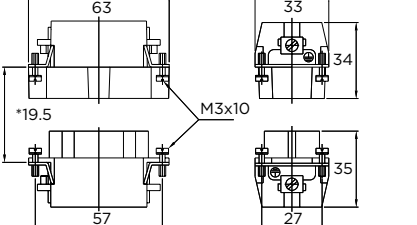
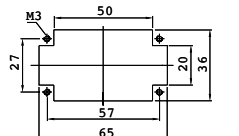
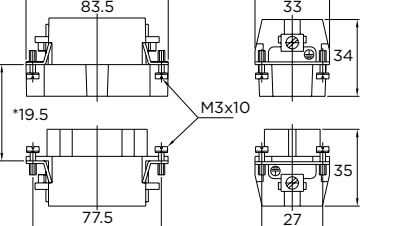
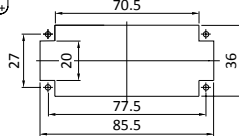
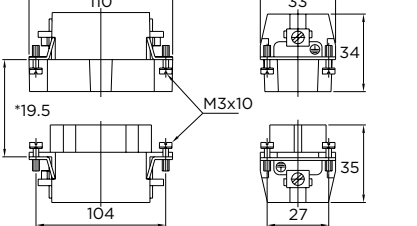
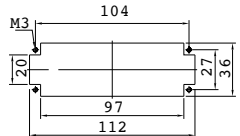
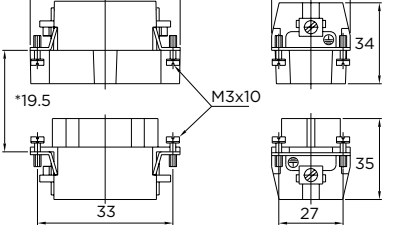
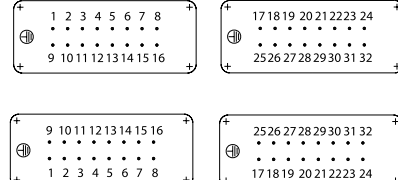
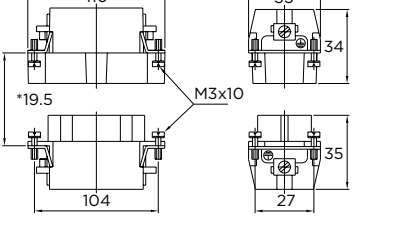
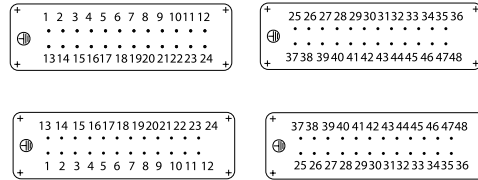
<p>4x10A (3P + E / 10A / 230-400V)</p>		<p>5x10A (4P + E / 10A / 230-400V)</p> 
<p>6x16A (6P + E / 16A / 500V)</p>		
<p>10x16A (10P + E / 16A / 500V)</p>		
<p>16x16A (16P + E / 16A / 500V) 6x35A (6P + E / 35A / 400/690V) 4/0x80A (4/0 + E / 80/16A / 830/400V) 4/2x80A (4/0 + E / 80/16A / 830/400V)</p>		
<p>24x16A (24P + E / 16A / 500V)</p>		
<p>32x16A (32P + E / 16A / 500V) 12x35A (12P + E / 35A / 400/690V)</p>		
<p>48x16A (48P + E / 16A / 500V)</p>		

CRIMP KONTAK TEKNİK BİLGİLER

Crimp, ekstraksiyon kuvveti ile elde edilir. 2 metalin sıkıştırılması ile elde edilen bağlantı teknolojisi en yüksek kaliteyi sağlar. Crimp bağlantı için teknik gereksinimler IEC 60352-2 standardında tanımlanmıştır. Sıkma bağlantıları her zaman temas için dizayn edilmiş bir kıvrıma aleti ile üretilmelidir, böylece kalıcı ve korozyona dayanıklı elde edilir.

Doğru yapılmış bir crimp bağlantı gaz sızdırmazdır. O nedenle korozyona uğramaz ve iletken - kontak arasında soğuk kaynak oluşur. Yüksek kalitede crimp bağlantı yapılabilmesi için crimp kontakların tasarımlarının ve sıkma pensesinin doğru seçilmesinin önemi büyüktür. Bağlantı yapılacak iletkenlerin kesitlerinin kontak kesitleriyle tam bir uyum içinde olması gereklidir. Bu şartların sağlanması durumunda güvenli, düşük kontak direnci olan ve korozyona karşı dayanıklı bağlantılar yapmak mümkündür.

Crimp Bağlantıların Avantajları:

- Crimp bağlantı kalitesine bağlı olarak tüm kontaklarda aynı değerde kontak direnci oluşturur,
- Soğuk lehim nedeniyle bağlantıların korozyondan etkilenmez,
- İletkenlerin crimp kontaklarla ön hazırlık yapılabilir,
- İletken bağlantıları için en optimum maliyet sağlar,
- Daha kolay, daha ucuz, güvenli ve yüksek kaliteli bağlantı sağlar,
- Lehimli bağlantı tekniklerine göre tehlikeli veya zararlı bir proses değildir (lehimi bağlantılarda ciddi bir temizlik, yüksek ısı ve kimyasal lehim kullanımı gereklidir).
- Bozuk lehim yapılmasının yaratacağı potansiyel problemler karşısında çok daha güvenli mekanik performans gösterir.

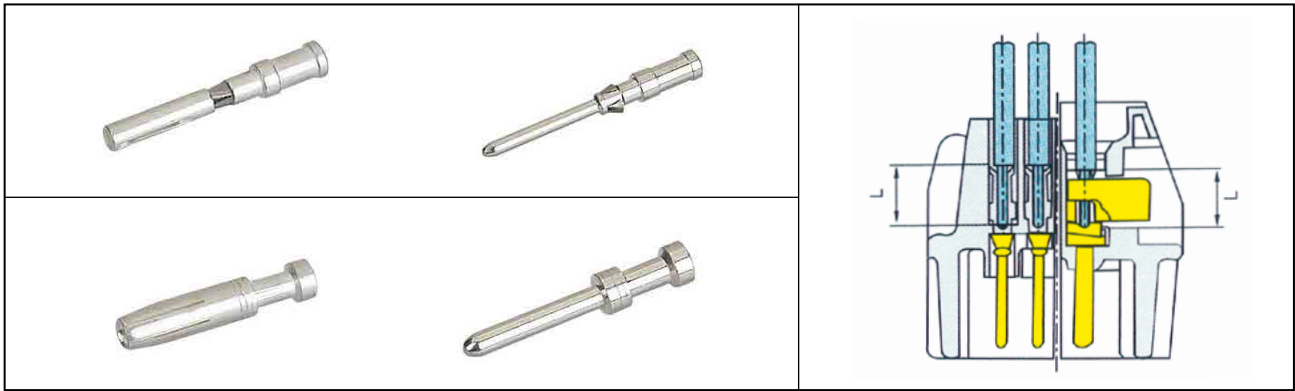

İletken Çekme Kuvveti:

Crimp bağlantılarla ilgili gereklilikler DIN EN 60352-2 standardında belirtilmiştir. Bir crimp bağlantının kalitesi, kablonun, kontakın bağlantı noktasındaki sıkma kuvvetiyle ilgilidir. Bu standart, iletkenin kesitine bağlı olarak kontakta çıkma kuvvetini belirler.



Sıkma Penseleri:

Otomatik veya manuel kullanılan sıkma penseleri, içinde iletken bulunan kontaklara simetrik olarak yüksek baskı altında iletkeni sıkıştırarak şekil vermesini sağlar. Bağlantı noktasında bu sıkma neticesinde oluşacak kesit büyümesinin minimum olması ana hedeflerdendir.

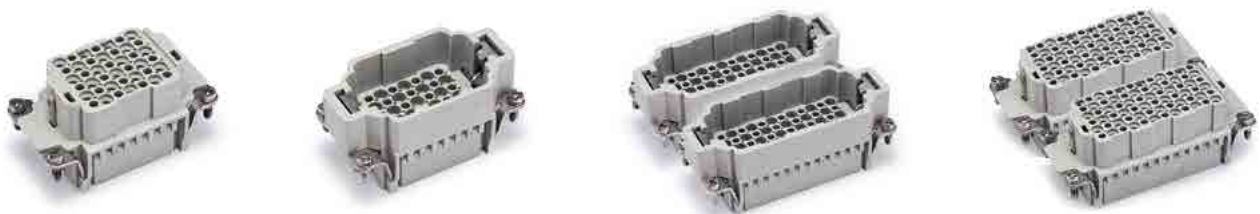

Referans	Ürün Tanımı	IP	Bağ. Şekli	Amb.	₺ / Adet	
4 KONTAKLI FİŞ & PRİZ SERİSİ PLASTİK (3P+ ⊕ / 10A / 230V-400V)				KOMPONENT		
24-0410-01-10M25	4x10A - 5x10A / Fiş Gövde			IP 65		30
24-0410-20-10M25	4x10A - 5x10A / Eğik Fiş Gövde		30		3,50	
24-0410-30-10M25	4x10A - 5x10A / Uzatma Priz Gövde		30		2,70	
24-0410-40-1000	4x10A - 5x10A / Makine Priz Gövde		30		2,40	
24-0410-55-1000	4x10A - 5x10A / Eğik Makine Priz Gövde		30		2,70	
24-0410-100-01	4x10A / Fiş Çekirdek - Vidalı Bağlantı (1-4)		vidalı		30	7,00
24-0410-200-01	4x10A / Priz Çekirdek - Vidalı Bağlantı (1-4)		vidalı		30	7,40

* Ürün kodlarında belirtilen M25 standart rakor ölçüdür.

4 KONTAKLI FİŞ & PRİZ SERİSİ METAL (3P+ ⊕ / 10A / 230V-400V)				KOMPONENT		
24-0410-01-06P11	4x10A - 5x10A / Fiş Gövde			IP 65		30
24-0410-20-06P11	4x10A - 5x10A / Eğik Fiş Gövde		30		8,00	
24-0410-30-06P11	4x10A - 5x10A / Uzatma Priz Gövde		30		5,80	
24-0410-40-0600	4x10A - 5x10A / Makine Priz Gövde		30		5,10	
24-0410-55-0600	4x10A - 5x10A / Eğik Makine Priz Gövde		30		6,00	
24-0410-51-06P11	4x10A - 5x10A / Eğik Makine Priz Gövde (Kablo Geçişli)		30		6,30	
24-0410-100-01	4x10A / Fiş Çekirdek - Vidalı Bağlantı (1-4)		vidalı		30	7,00
24-0410-200-01	4x10A / Priz Çekirdek - Vidalı Bağlantı (1-4)		vidalı		30	7,40

* Ürün kodlarında belirtilen P11 standart rakor ölçüdür (PG11). Farklı rakor seçenekleri aşağıda belirtilmiştir.

5 KONTAKLI FİŞ & PRİZ SERİSİ PLASTİK (4P+ ⊕ / 10A / 230V-400V)				KOMPONENT		
24-0410-01-10M25	4x10A - 5x10A / Fiş Gövde			IP 65		30
24-0410-20-10M25	4x10A - 5x10A / Eğik Fiş Gövde		30		3,50	
24-0410-30-10M25	4x10A - 5x10A / Uzatma Priz Gövde		30		2,70	
24-0410-40-1000	4x10A - 5x10A / Makine Priz Gövde		30		2,40	
24-0410-55-1000	4x10A - 5x10A / Eğik Makine Priz Gövde		30		2,70	
24-0510-100-01	4x10A / Fiş Çekirdek - Vidalı Bağlantı (1-4)		vidalı		30	7,00
24-0510-200-01	4x10A / Priz Çekirdek - Vidalı Bağlantı (1-4)		vidalı		30	7,40

* Ürün kodlarında belirtilen M25 standart rakor ölçüdür.

5 KONTAKLI FİŞ & PRİZ SERİSİ METAL (4P+ ⊕ / 10A / 230V-400V)				KOMPONENT		
24-0410-01-06P11	4x10A - 5x10A / Fiş Gövde			IP 65		30
24-0410-20-06P11	4x10A - 5x10A / Eğik Fiş Gövde		30		8,00	
24-0410-30-06P11	4x10A - 5x10A / Uzatma Priz Gövde		30		5,80	
24-0410-40-0600	4x10A - 5x10A / Makine Priz Gövde		30		5,10	
24-0410-55-0600	4x10A - 5x10A / Eğik Makine Priz Gövde		30		6,00	
24-0410-51-06P11	4x10A - 5x10A / Eğik Makine Priz Gövde (Kablo Geçişli)		30		6,30	
24-0510-100-01	5x10A / Fiş Çekirdek - Vidalı Bağlantı (1-5)		vidalı		30	7,00
24-0510-200-01	5x10A / Priz Çekirdek - Vidalı Bağlantı (1-5)		vidalı		30	7,40

* Ürün kodlarında belirtilen P11 standart rakor ölçüdür (PG11). Farklı rakor seçenekleri aşağıda belirtilmiştir.

					
24-0410-01-10M25	24-0410-40-1000	24-0410-30-06P11	24-0410-55-0600	24-0410-100-01	24-0410-200-01

Ürün kodundaki son 3 hane rakor ölçüsü için ayrılmıştır. Sipariş verirken rakor ölçüsünün belirtilmesi gerekmektedir.

M20 - PG13.5

Referans	Ürün Tanımı	IP	Bağ. Şekli	Amb.	₺ / Adet
10 KONTAKLI FİŞ & PRİZ SERİSİ (10P+ Ⓢ / 16A / 500V)				KOMPONENT	
24-1016-01-06P16	10x16A / Fiş Gövde (Üstten Giriş)				35
24-1016-02-06P16	10x16A / Fiş Gövde (Tek Mandala Uygun) (Üstten Giriş)		35	12,00	
24-1016-11-06P16	10x16A / Fiş Gövde (Yandan Giriş)		35	9,60	
24-1016-12-06P16	10x16A / Fiş Gövde (Tek Mandala Uygun) (Yandan Giriş)		35	11,10	
24-1016-30-06P16	10x16A / Uzatma Priz Gövde (Üstten Giriş)		20	20,00	
24-1016-31-06P16	10x16A / Uzatma Priz Gövde - Tek Mandallı (Üstten Giriş)		15	19,80	
24-1016-34-06P16	10x16A / Uzatma Priz Gövde - Tek Mandallı (Üstten Giriş) (Fiş Çıkartma Mekanizmalı)		15	25,00	
24-1016-32-06P16	10x16A / Uzatma Priz Gövde (Yandan Giriş)		20	19,00	
24-1016-33-06P16	10x16A / Uzatma Priz Gövde - Tek Mandallı (Yandan Giriş)		15	19,40	
24-1016-35-06P16	10x16A / Uzatma Priz Gövde - Tek Mandallı (Yandan Giriş) (Fiş Çıkartma Mekanizmalı)		15	24,60	
24-1016-40-06000	10x16A / Makine Gövde		24	11,40	
24-1016-42-06000	10x16A / Makine Gövde - Tek Mandallı		20	10,80	
24-1016-46-06000	10x16A / Makine Gövde - Tek Mandallı (Fiş Çıkarma Mekanizmalı)		20	13,70	
24-1016-43-06000	10x16A / Makine Gövde - Tek Mandallı (Kapaklı)		20	23,30	
24-1016-47-06000	10x16A / Makine Gövde - Tek Mandallı (Fiş Çıkarma Mekanizmalı) (Kapaklı)		20	29,50	
24-1016-60-06P16	10x16A / Duvar Gövde	IP 65	16	29,00	
24-1016-66-06P16	10x16A / Duvar Gövde - Tek Mandallı		16	31,70	
24-1016-68-06P16	10x16A / Duvar Gövde - Tek Mandallı (Fiş Çıkarma Mekanizmalı)		12	40,20	
24-1016-67-06P16	10x16A / Duvar Gövde - Tek Mandallı (Kapaklı)		12	41,60	
24-1016-69-06P16	10x16A / Duvar Gövde - Tek Mandallı (Kapaklı) (Fiş Çıkarma Mekanizmalı)		12	52,70	
24-1016-61-06P16	10x16A / Duvar Gövde (Çift Girişli)		16	30,10	
24-1016-63-06P16	10x16A / Duvar Gövde - Tek Mandallı (Çift Girişli)		16	32,60	
24-1016-70-06P16	10x16A / Duvar Gövde - Tek Mandallı (Çift Girişli) (Fiş Çıkarma Mekanizmalı)		12	41,30	
24-1016-64-06P16	10x16A / Duvar Gövde - Tek Mandallı (Kapaklı) (Çift Girişli)		12	42,50	
24-1016-71-06P16	10x16A / Duvar Gövde - Tek Mandallı (Kapaklı) (Çift Girişli) (Fiş Çıkarma Mekanizmalı)		12	53,90	
24-1016-100-01	10x16A / Fiş Çekirdek - Vidalı Bağlantı (1-10)		vidalı	30	15,10
24-1016-200-01	10x16A / Priz Çekirdek - Vidalı Bağlantı (1-10)		vidalı	30	16,40
24-1016-100-02	10x16A / Fiş Çekirdek - Yaylı Bağlantı (1-10)	yaylı	30	18,90	
24-1016-200-02	10x16A / Priz Çekirdek - Yaylı Bağlantı (1-10)	yaylı	30	20,60	
24-1016-100-04	10x16A / Fiş Çekirdek - Hızlı Bağlantı (1-10)	hızlı	30	21,50	
24-1016-200-04	10x16A / Priz Çekirdek - Hızlı Bağlantı (1-10)	hızlı	30	23,50	

* Ürün kodlarında belirtilen P16 standart rakor ölçüdür (PG16). Farklı rakor seçenekleri aşağıda belirtilmiştir.



					
24-1016-01-06P16	24-1016-12-06P16	24-1016-31-06P16	24-1016-34-06P16	24-1016-32-06P16	24-1016-40-06000
					
24-1016-47-06000	24-1016-60-06P16	24-1016-68-06P16	24-1016-67-06P16	24-1016-100-01	24-1016-200-01

Ürün kodundaki son 3 hane rakor ölçüsü için ayrılmıştır. Sipariş verirken rakor ölçüsünün belirtilmesi gerekmektedir.

M20 - M25 - PG13.5

Referans	Ürün Tanımı	IP	Bağ. Şekli	Amb.	₺ / Adet	
16 KONTAKLI FİŞ & PRİZ SERİSİ (16P+ Ⓜ / 16A / 500V)		KOMPONENT				
	CE US					
24-1616-01-06P21	16x16A / Fiş Gövde (Üstten Giriş)	IP 65		20	12,00	
24-1616-02-06P21	16x16A / Fiş Gövde (Tek Mandala Uygun) (Üstten Giriş)			20	13,50	
24-1616-11-06P21	16x16A / Fiş Gövde (Yandan Giriş)			20	11,10	
24-1616-12-06P21	16x16A / Fiş Gövde (Tek Mandala Uygun) (Yandan Giriş)			20	12,90	
24-1616-30-06P21	16x16A / Uzatma Priz Gövde (Üstten Giriş)			12	22,10	
24-1616-31-06P21	16x16A / Uzatma Priz Gövde - Tek Mandallı (Üstten Giriş)			10	23,30	
24-1616-34-06P21	16x16A / Uzatma Priz Gövde - Tek Mandallı (Üstten Giriş) (Fiş Çıkartma Mekanizmalı)			10	28,20	
24-1616-32-06P21	16x16A / Uzatma Priz Gövde (Yandan Giriş)			12	20,80	
24-1616-33-06P21	16x16A / Uzatma Priz Gövde - Tek Mandallı (Yandan Giriş)			10	22,10	
24-1616-35-06P21	16x16A / Uzatma Priz Gövde - Tek Mandallı (Yandan Giriş) (Fiş Çıkartma Mekanizmalı)			10	26,60	
24-1616-40-06000	16x16A / Makine Gövde			30	13,80	
24-1616-42-06000	16x16A / Makine Gövde - Tek Mandallı			30	12,70	
24-1616-46-06000	16x16A / Makine Gövde - Tek Mandallı (Fiş Çıkarma Mekanizmalı)			20	15,50	
24-1616-43-06000	16x16A / Makine Gövde - Tek Mandallı (Kapaklı)			20	27,90	
24-1616-47-06000	16x16A / Makine Gövde - Tek Mandallı (Kapaklı) (Fiş Çıkarma Mekanizmalı)			20	35,30	
24-1616-60-06P21	16x16A / Duvar Gövde			12	35,30	
24-1616-66-06P21	16x16A / Duvar Gövde - Tek Mandallı			12	37,40	
24-1616-68-06P21	16x16A / Duvar Gövde - Tek Mandallı (Fiş Çıkartma Mekanizmalı)			10	45,40	
24-1616-67-06P21	16x16A / Duvar Gövde - Tek Mandallı (Kapaklı)			10	48,70	
24-1616-69-06P21	16x16A / Duvar Gövde - Tek Mandallı (Kapaklı) (Fiş Çıkartma Mekanizmalı)			10	61,70	
24-1616-61-06P21	16x16A / Duvar Gövde (Çift Girişli)			12	36,30	
24-1616-63-06P21	16x16A / Duvar Gövde - Tek Mandallı (Çift Girişli)			12	38,10	
24-1616-70-06P21	16x16A / Duvar Gövde - Tek Mandallı (Çift Girişli) (Fiş Çıkartma Mekanizmalı)			10	46,10	
24-1616-64-06P21	16x16A / Duvar Gövde - Tek Mandallı (Kapaklı) (Çift Girişli)			10	52,10	
24-1616-71-06P21	16x16A / Duvar Gövde - Tek Mandallı (Kapaklı) (Çift Girişli) (Fiş Çıkarma Mekanizmalı)			10	66,00	
24-1616-100-01	16x16A / Fiş Çekirdek - Vidalı Bağlantı (1-16)			vidalı	20	19,00
24-1616-200-01	16x16A / Priz Çekirdek - Vidalı Bağlantı (1-16)			vidalı	20	21,00
24-1616-100-02	16x16A / Fiş Çekirdek - Yaylı Bağlantı (1-16)			yaylı	20	23,90
24-1616-200-02	16x16A / Priz Çekirdek - Yaylı Bağlantı (1-16)			yaylı	20	26,40
24-1616-100-04	16x16A / Fiş Çekirdek - Hızlı Bağlantı (1-16)			hızlı	20	27,40
24-1616-200-04	16x16A / Priz Çekirdek - Hızlı Bağlantı (1-16)			hızlı	20	30,10

* Ürün kodlarında belirtilen P21 standart rakor ölçüdür (PG21). Farklı rakor seçenekleri aşağıda belirtilmiştir.

					
24-1616-11-06P21	24-1616-01-06P21	24-1616-02-06P21	24-1616-12-06P21	24-1616-30-06P21	24-1616-32-06P21
					
24-1616-60-06P21	24-1616-40-06000	24-1616-100-01	24-1616-200-01	24-1616-100-04	24-1616-200-04

Ürün kodundaki son 3 hane rakor ölçüsü için ayrılmıştır. Sipariş verirken rakor ölçüsünün belirtilmesi gerekmektedir.

M25 - M32 - PG29

Referans	Ürün Tanımı	IP	Bağ. Şekli	Amb.	₺ / Adet	
24 KONTAKLI FİŞ & PRİZ SERİSİ (24P+ Ⓢ / 16A / 500V)				KOMPONENT		
24-2416-01-06P21	24x16A / Fiş Gövde (Üstten Giriş)	IP 65		20	14,50	
24-2416-02-06P21	24x16A / Fiş Gövde (Tek Mandala Uygun) (Üstten Giriş)			20	14,70	
24-2416-11-06P21	24x16A / Fiş Gövde (Yandan Giriş)			20	12,90	
24-2416-12-06P21	24x16A / Fiş Gövde (Tek Mandala Uygun) (Yandan Giriş)			20	14,00	
24-2416-30-06P21	24x16A / Uzatma Priz Gövde (Üstten Giriş)			12	25,90	
24-2416-31-06P21	24x16A / Uzatma Priz Gövde - Tek Mandallı (Üstten Giriş)			12	23,50	
24-2416-34-06P21	24x16A / Uzatma Priz Gövde - Tek Mandallı (Üstten Giriş) (Fiş Çıkartma Mekanizmalı)			10	28,60	
24-2416-32-06P21	24x16A / Uzatma Priz Gövde (Yandan Giriş)			12	23,20	
24-2416-33-06P21	24x16A / Uzatma Priz Gövde - Tek Mandallı (Yandan Giriş)			12	22,20	
24-2416-35-06P21	24x16A / Uzatma Priz Gövde - Tek Mandallı (Yandan Giriş) (Fiş Çıkartma Mekanizmalı)			10	26,90	
24-2416-40-06000	24x16A / Makine Gövde			20	16,40	
24-2416-42-06000	24x16A / Makine Gövde - Tek Mandallı			15	15,00	
24-2416-46-06000	24x16A / Makine Gövde - Tek Mandallı (Fiş Çıkartma Mekanizmalı)			15	18,20	
24-2416-43-06000	24x16A / Makine Gövde - Tek Mandallı (Kapaklı)			15	28,60	
24-2416-47-06000	24x16A / Makine Gövde - Tek Mandallı (Fiş Çıkartma Mekanizmalı) (Kapaklı)			15	36,20	
24-2416-60-06P21	24x16A / Duvar Gövde			10	37,00	
24-2416-66-06P21	24x16A / Duvar Gövde - Tek Mandallı			10	38,00	
24-2416-68-06P21	24x16A / Duvar Gövde - Tek Mandallı (Fiş Çıkartma Mekanizmalı)			8	46,00	
24-2416-67-06P21	24x16A / Duvar Gövde - Tek Mandallı (Kapaklı)			8	53,90	
24-2416-69-06P21	24x16A / Duvar Gövde - Tek Mandallı (Fiş Çıkartma Mekanizmalı) (Kapaklı)			8	68,30	
24-2416-61-06P21	24x16A / Duvar Gövde (Çift Girişli)			10	37,90	
24-2416-63-06P21	24x16A / Duvar Gövde - Tek Mandallı (Çift Girişli)			10	40,60	
24-2416-70-06P21	24x16A / Duvar Gövde - Tek Mandallı (Çift Girişli) (Fiş Çıkartma Mekanizmalı)			8	49,10	
24-2416-64-06P21	24x16A / Duvar Gövde - Tek Mandallı (Kapaklı) (Çift Girişli)			8	54,50	
24-2416-71-06P21	24x16A / Duvar Gövde - Tek Mandallı (Çift Girişli) (Fiş Çıkartma Mekanizmalı) (Kapaklı)			8	69,00	
24-2416-100-01	24x16A / Fiş Çekirdek - Vidalı Bağlantı (1-24)			vidalı	20	24,10
24-2416-200-01	24x16A / Priz Çekirdek - Vidalı Bağlantı (1-24)			vidalı	20	26,70
24-2416-100-02	24x16A / Fiş Çekirdek - Yaylı Bağlantı (1-24)			yaylı	20	30,20
24-2416-200-02	24x16A / Priz Çekirdek - Yaylı Bağlantı (1-24)			yaylı	20	33,40
24-2416-100-04	24x16A / Fiş Çekirdek - Hızlı Bağlantı (1-24)			hızlı	20	34,40
24-2416-200-04	24x16A / Priz Çekirdek - Hızlı Bağlantı (1-24)			hızlı	20	38,30

* Ürün kodlarında belirtilen P21 standart rakor ölçüdür (PG21). Farklı rakor seçenekleri aşağıda belirtilmiştir.



					
24-2416-11-06P21	24-2416-30-06P21	24-2416-34-06P21	24-2416-46-06000	24-2416-40-06000	24-2416-47-06000
					
24-2416-68-06P21	24-2416-69-06P21	24-2416-100-01	24-2416-200-01	24-2416-100-02	24-2416-200-02

Ürün kodundaki son 3 hane rakor ölçüsü için ayrılmıştır. Sipariş verirken rakor ölçüsünün belirtilmesi gerekmektedir.

M25 - M32 - PG29

Referans	Ürün Tanımı	IP	Bağ. Şekli	Amb.	₺ / Adet
32 KONTAKLI FİŞ & PRİZ SERİSİ (32P+ Ⓢ / 16A / 500V)					
					KOMPONENT
24-3216-01-06P29	32x16A / Fiş Gövde (Üstten Giriş)			8	17,70
24-3216-02-06P29	32x16A / Fiş Gövde (Tek Mandala Uygun) (Üstten Giriş)			8	19,40
24-3216-11-06P29	32x16A / Fiş Gövde (Yandan Giriş)			8	17,70
24-3216-12-06P29	32x16A / Fiş Gövde (Tek Mandala Uygun) (Yandan Giriş)			8	19,40
24-3216-30-06P29	32x16A / Uzatma Priz Gövde (Üstten Giriş)			2	29,00
24-3216-34-06P29	32x16A / Uzatma Priz Gövde - Tek Mandallı (Üstten Giriş) (Fiş Çıkartma Mekanizmalı)			2	36,70
24-3216-32-06P29	32x16A / Uzatma Priz Gövde (Yandan Giriş)			2	29,00
24-3216-35-06P29	32x16A / Uzatma Priz Gövde - Tek Mandallı (Yandan Giriş) (Fiş Çıkartma Mekanizmalı)			2	36,70
24-3216-40-06000	32x16A / Makine Gövde			12	20,10
24-3216-46-06000	32x16A / Makine Gövde - Tek Mandallı (Fiş Çıkartma Mekanizmalı)			12	25,60
24-3216-47-06000	32x16A / Makine Gövde - Tek Mandallı (Kapaklı) (Fiş Çıkartma Mekanizmalı)			12	31,80
24-3216-60-06P29	32x16A / Duvar Gövde			5	49,60
24-3216-68-06P29	32x16A / Duvar Gövde - Tek Mandallı (Fiş Çıkartma Mekanizmalı)			5	62,80
24-3216-69-06P29	32x16A / Duvar Gövde - Tek Mandallı (Kapaklı) (Fiş Çıkartma Mekanizmalı)			5	78,10
24-3216-61-06P29	32x16A / Duvar Gövde (Çift Girişli)	IP 65		5	50,60
24-3216-70-06P29	32x16A / Duvar Gövde - Tek Mandallı (Çift Girişli) (Fiş Çıkartma Mekanizmalı)			5	64,10
24-3216-71-06P29	32x16A / Duvar Gövde - Tek Mandallı (Kapaklı) (Çift Girişli) (Fiş Çıkartma Mekanizmalı)			5	79,60
24-1616-100-01	16x16A / Fiş Çekirdek - Vidalı Bağlantı (1-16)		vidalı	20	19,00
24-1616-110-01	16x16A / Fiş Çekirdek - Vidalı Bağlantı (17-32)		vidalı	20	19,00
24-1616-200-01	16x16A / Priz Çekirdek - Vidalı Bağlantı (1-16)		vidalı	20	21,00
24-1616-210-01	16x16A / Priz Çekirdek - Vidalı Bağlantı (17-32)		vidalı	20	21,00
24-1616-100-02	16x16A / Fiş Çekirdek - Yaylı Bağlantı (1-16)		yaylı	20	23,90
24-1616-110-02	16x16A / Fiş Çekirdek - Yaylı Bağlantı (17-32)		yaylı	20	23,90
24-1616-200-02	16x16A / Priz Çekirdek - Yaylı Bağlantı (1-16)		yaylı	20	26,40
24-1616-210-02	16x16A / Priz Çekirdek - Yaylı Bağlantı (17-32)		yaylı	20	26,40
24-1616-100-04	16x16A / Fiş Çekirdek - Hızlı Bağlantı (1-16)		hızlı	20	27,40
24-1616-110-04	16x16A / Fiş Çekirdek - Hızlı Bağlantı (17-32)		hızlı	20	27,40
24-1616-200-04	16x16A / Priz Çekirdek - Hızlı Bağlantı (1-16)		hızlı	20	30,10
24-1616-210-04	16x16A / Priz Çekirdek - Hızlı Bağlantı (17-32)		hızlı	20	30,10

* Ürün kodlarında belirtilen P29 standart rakor ölçüdür (PG29). Farklı rakor seçenekleri aşağıda belirtilmiştir.

					
24-3216-11-06P29	24-3216-01-06P29	24-3216-30-06P29	24-3216-34-06P29	24-3216-40-06000	24-3216-46-06000
					
24-3216-47-06000	24-3216-70-06P29	24-1616-100-01 24-1616-110-01	24-1616-200-01 24-1616-210-01	24-1616-100-04 24-1616-110-04	24-1616-200-04 24-1616-210-04

Ürün kodundaki son 3 hane rakor ölçüsü için ayrılmıştır. Sipariş verirken rakor ölçüsünün belirtilmesi gerekmektedir.

M32 - M40 - M50 - PG36 - PG42

Referans	Ürün Tanımı	IP	Bağ. Şekli	Amb.	₺ / Adet
48 KONTAKLI FİŞ & PRİZ SERİSİ (48P+ Ⓢ / 16A / 500V)				KOMPONENT	
24-4816-02-06P29	48x16A / Fiş Gövde (Üstten Giriş)	IP 65		5	24,60
24-4816-12-06P29	48x16A / Fiş Gövde (Yandan Giriş)			5	24,60
24-4816-46-06000	48x16A / Makine Gövde (Fiş Çıkartma Mekanizmalı)			8	28,50
24-4816-47-06000	48x16A / Makine Gövde (Kapaklı) (Fiş Çıkartma Mekanizmalı)			8	34,40
24-4816-68-06P29	48x16A / Duvar Gövde (Fiş Çıkartma Mekanizmalı)			2	67,80
24-4816-69-06P29	48x16A / Duvar Gövde (Kapaklı) (Fiş Çıkartma Mekanizmalı)			2	90,80
24-4816-70-06P29	48x16A / Duvar Gövde (Çift Girişli) (Fiş Çıkartma Mekanizmalı)			2	68,70
24-4816-71-06P29	48x16A / Duvar Gövde (Çift Girişli) (Kapaklı) (Fiş Çıkartma Mekanizmalı)			2	92,40
24-2416-100-01	24x16A / Fiş Çekirdek - Vidalı Bağlantı (1-24)		vidalı	20	24,10
24-2416-110-01	24x16A / Fiş Çekirdek - Vidalı Bağlantı (25-48)		vidalı	20	24,10
24-2416-200-01	24x16A / Priz Çekirdek - Vidalı Bağlantı (1-24)		vidalı	20	26,70
24-2416-210-01	24x16A / Priz Çekirdek - Vidalı Bağlantı (25-48)		vidalı	20	26,70
24-2416-100-02	24x16A / Fiş Çekirdek - Yaylı Bağlantı (1-24)		yaylı	20	32,10
24-2416-110-02	24x16A / Fiş Çekirdek - Yaylı Bağlantı (25-48)		yaylı	20	32,10
24-2416-200-02	24x16A / Priz Çekirdek - Yaylı Bağlantı (1-24)		yaylı	20	33,40
24-2416-210-02	24x16A / Priz Çekirdek - Yaylı Bağlantı (25-48)		yaylı	20	33,40
24-2416-100-04	24x16A / Fiş Çekirdek - Hızlı Bağlantı (1-24)		hızlı	20	34,40
24-2416-110-04	24x16A / Fiş Çekirdek - Hızlı Bağlantı (25-48)		hızlı	20	34,40
24-2416-200-04	24x16A / Priz Çekirdek - Hızlı Bağlantı (1-24)		hızlı	20	38,30
24-2416-210-04	24x16A / Priz Çekirdek - Hızlı Bağlantı (25-48)		hızlı	20	38,30

* Ürün kodlarında belirtilen P29 standart rakor ölçüdür (PG29). Farklı rakor seçenekleri aşağıda belirtilmiştir.

					
24-4816-02-06P29	24-4816-12-06P29	24-4816-46-06000	24-4816-47-06000	24-4816-69-06P29	24-4816-68-06P29
					
24-4816-71-06P29	24-4816-70-06P29	24-2416-100-01 24-2416-110-01	24-2416-200-01 24-2416-210-01	24-2416-100-02 24-2416-110-02	24-2416-200-02 24-2416-210-02

Ürün kodundaki son 3 hane rakor ölçüsü için ayrılmıştır. Sipariş verirken rakor ölçüsünün belirtilmesi gerekmektedir.

M32 - M40 - M50 - PG36 - PG42

Referans	Ürün Tanımı	IP	Bağ. Şekli	Amb.	₺ / Adet	
6 KONTAKLI FİŞ & PRİZ SERİSİ (6P+ Ⓢ / 35A / 400/690V)				KOMPONENT		
24-1616-01-06P21	16x16A / Fiş Gövde (Üstten Giriş)	IP 65		20	12,00	
24-1616-02-06P21	16x16A / Fiş Gövde (Tek Mandala Uygun) (Üstten Giriş)			20	13,50	
24-1616-11-06P21	16x16A / Fiş Gövde (Yandan Giriş)			20	11,10	
24-1616-12-06P21	16x16A / Fiş Gövde (Tek Mandala Uygun) (Yandan Giriş)			20	12,90	
24-1616-30-06P21	16x16A / Uzatma Priz Gövde (Üstten Giriş)			12	22,10	
24-1616-31-06P21	16x16A / Uzatma Priz Gövde - Tek Mandallı (Üstten Giriş)			10	23,30	
24-1616-34-06P21	16x16A / Uzatma Priz Gövde - Tek Mandallı (Üstten Giriş) (Fiş Çıkartma Mekanizmalı)			10	28,20	
24-1616-32-06P21	16x16A / Uzatma Priz Gövde (Yandan Giriş)			12	20,80	
24-1616-33-06P21	16x16A / Uzatma Priz Gövde - Tek Mandallı (Yandan Giriş)			10	22,10	
24-1616-35-06P21	16x16A / Uzatma Priz Gövde - Tek Mandallı (Yandan Giriş) (Fiş Çıkartma Mekanizmalı)			10	26,60	
24-1616-40-06000	16x16A / Makine Gövde			30	13,80	
24-1616-42-06000	16x16A / Makine Gövde - Tek Mandallı			30	12,70	
24-1616-46-06000	16x16A / Makine Gövde - Tek Mandallı (Fiş Çıkarma Mekanizmalı)			20	15,50	
24-1616-43-06000	16x16A / Makine Gövde - Tek Mandallı (Kapaklı)			20	27,90	
24-1616-47-06000	16x16A / Makine Gövde - Tek Mandallı (Kapaklı) (Fiş Çıkarma Mekanizmalı)			20	35,30	
24-1616-60-06P21	16x16A / Duvar Gövde			12	35,30	
24-1616-66-06P21	16x16A / Duvar Gövde - Tek Mandallı			12	37,40	
24-1616-68-06P21	16x16A / Duvar Gövde - Tek Mandallı (Fiş Çıkartma Mekanizmalı)			10	45,40	
24-1616-67-06P21	16x16A / Duvar Gövde - Tek Mandallı (Kapaklı)			10	48,70	
24-1616-69-06P21	16x16A / Duvar Gövde - Tek Mandallı (Kapaklı) (Fiş Çıkartma Mekanizmalı)			10	61,70	
24-1616-61-06P21	16x16A / Duvar Gövde (Çift Girişli)			12	36,30	
24-1616-63-06P21	16x16A / Duvar Gövde - Tek Mandallı (Çift Girişli)			12	38,10	
24-1616-70-06P21	16x16A / Duvar Gövde - Tek Mandallı (Çift Girişli) (Fiş Çıkartma Mekanizmalı)			10	46,10	
24-1616-64-06P21	16x16A / Duvar Gövde - Tek Mandallı (Kapaklı) (Çift Girişli)			10	52,10	
24-1616-71-06P21	16x16A / Duvar Gövde - Tek Mandallı (Kapaklı) (Çift Girişli) (Fiş Çıkarma Mekanizmalı)			10	66,00	
24-0635-100-01	6x35A / Fiş Çekirdek - Vidalı Bağlantı (1-6)			vidalı	20	36,30
24-0635-200-01	6x35A / Priz Çekirdek - Vidalı Bağlantı (1-6)			vidalı	20	39,00

* Ürün kodlarında belirtilen P21 standart rakor ölçüdür (PG21). Farklı rakor seçenekleri aşağıda belirtilmiştir.

					
24-1616-11-06P21	24-1616-01-06P21	24-1616-02-06P21	24-1616-12-06P21	24-1616-30-06P21	24-1616-32-06P21
					
24-1616-33-06P21	26-1616-40-06000	24-1616-46-06000	24-1616-60-06P21	24-0635-100-01	24-0635-200-01

Ürün kodundaki son 3 hane rakor ölçüsü için ayrılmıştır. Sipariş verirken rakor ölçüsünün belirtilmesi gerekmektedir.

M25 - M32 - PG29

Referans	Ürün Tanımı	IP	Bağ. Şekli	Amb.	₺ / Adet	
12 KONTAKLI FİŞ & PRİZ SERİSİ (12P+ Ⓢ / 35A / 400/690V)				KOMPONENT		
24-3216-01-06P29	32x16A / Fiş Gövde (Üstten Giriş)	IP 65		8	17,70	
24-3216-02-06P29	32x16A / Fiş Gövde (Tek Mandala Uygun) (Üstten Giriş)			8	19,40	
24-3216-11-06P29	32x16A / Fiş Gövde (Yandan Giriş)			8	17,70	
24-3216-12-06P29	32x16A / Fiş Gövde (Tek Mandala Uygun) (Yandan Giriş)			8	19,40	
24-3216-30-06P29	32x16A / Uzatma Priz Gövde (Üstten Giriş)			2	29,00	
24-3216-34-06P29	32x16A / Uzatma Priz Gövde - Tek Mandallı (Üstten Giriş) (Fiş Çıkartma Mekanizmalı)			2	36,70	
24-3216-32-06P29	32x16A / Uzatma Priz Gövde (Yandan Giriş)			2	29,00	
24-3216-35-06P29	32x16A / Uzatma Priz Gövde - Tek Mandallı (Yandan Giriş) (Fiş Çıkartma Mekanizmalı)			2	36,70	
24-3216-40-06000	32x16A / Makine Gövde			12	20,10	
24-3216-46-06000	32x16A / Makine Gövde - Tek Mandallı (Fiş Çıkartma Mekanizmalı)			12	25,60	
24-3216-47-06000	32x16A / Makine Gövde - Tek Mandallı (Kapaklı) (Fiş Çıkartma Mekanizmalı)			12	31,80	
24-3216-60-06P29	32x16A / Duvar Gövde			5	49,60	
24-3216-68-06P29	32x16A / Duvar Gövde - Tek Mandallı (Fiş Çıkartma Mekanizmalı)			5	62,80	
24-3216-69-06P29	32x16A / Duvar Gövde - Tek Mandallı (Kapaklı) (Fiş Çıkartma Mekanizmalı)			5	78,10	
24-3216-61-06P29	32x16A / Duvar Gövde (Çift Girişli)			5	50,60	
24-3216-70-06P29	32x16A / Duvar Gövde - Tek Mandallı (Çift Girişli) (Fiş Çıkartma Mekanizmalı)			5	64,10	
24-3216-71-06P29	32x16A / Duvar Gövde - Tek Mandallı (Kapaklı) (Çift Girişli) (Fiş Çıkartma Mekanizmalı)			5	79,60	
24-0635-100-01	6x35A / Fiş Çekirdek - Vidalı Bağlantı (1-6)			vidalı	20	36,30
24-0635-110-01	6x35A / Fiş Çekirdek - Vidalı Bağlantı (7-12)			vidalı	20	36,30
24-0635-200-01	6x35A / Priz Çekirdek - Vidalı Bağlantı (1-6)			vidalı	20	39,00
24-0635-210-01	6x35A / Priz Çekirdek - Vidalı Bağlantı (7-12)		vidalı	20	39,00	

* Ürün kodlarında belirtilen P29 standart rakor ölçüdür (PG29). Farklı rakor seçenekleri aşağıda belirtilmiştir.

					
24-3216-01-06P29	24-3216-11-06P29	24-3216-02-06P29	24-3216-30-06P29	24-3216-32-06P29	24-3216-34-06P29
					
24-3216-40-06000	24-3216-46-06000	24-3216-47-06000	24-3216-69-06P29	24-0635-100-01 24-0635-110-01	24-0635-200-01 24-0635-210-01

Ürün kodundaki son 3 hane rakor ölçüsü için ayrılmıştır. Sipariş verirken rakor ölçüsünün belirtilmesi gerekmektedir.

M32 - M40 - M50 - PG36 - PG42

Referans	Ürün Tanımı	IP	Bağ. Şekli	Amb.	₺ / Adet	
4/0 x 80A Fiş & PRİZ SERİSİ (4/0+ ⊕ / 80/16A / 830/400V)						
				KOMPONENT		
24-1616-01-06P21	16x16A / Fiş Gövde (Üstten Giriş)	IP 65		20	12,00	
24-1616-02-06P21	16x16A / Fiş Gövde (Tek Mandala Uygun) (Üstten Giriş)			20	13,50	
24-1616-11-06P21	16x16A / Fiş Gövde (Yandan Giriş)			20	11,10	
24-1616-12-06P21	16x16A / Fiş Gövde (Tek Mandala Uygun) (Yandan Giriş)			20	12,90	
24-1616-30-06P21	16x16A / Uzatma Priz Gövde (Üstten Giriş)			12	22,10	
24-1616-31-06P21	16x16A / Uzatma Priz Gövde - Tek Mandallı (Üstten Giriş)			10	23,30	
24-1616-34-06P21	16x16A / Uzatma Priz Gövde - Tek Mandallı (Üstten Giriş) (Fiş Çıkartma Mekanizmalı)			10	28,20	
24-1616-32-06P21	16x16A / Uzatma Priz Gövde (Yandan Giriş)			12	20,80	
24-1616-33-06P21	16x16A / Uzatma Priz Gövde - Tek Mandallı (Yandan Giriş)			10	22,10	
24-1616-35-06P21	16x16A / Uzatma Priz Gövde - Tek Mandallı (Yandan Giriş) (Fiş Çıkartma Mekanizmalı)			10	26,60	
24-1616-40-06000	16x16A / Makine Gövde			30	13,80	
24-1616-42-06000	16x16A / Makine Gövde - Tek Mandallı			30	12,70	
24-1616-46-06000	16x16A / Makine Gövde - Tek Mandallı (Fiş Çıkarma Mekanizmalı)			20	15,50	
24-1616-43-06000	16x16A / Makine Gövde - Tek Mandallı (Kapaklı)			20	27,90	
24-1616-47-06000	16x16A / Makine Gövde - Tek Mandallı (Kapaklı) (Fiş Çıkarma Mekanizmalı)			20	35,30	
24-1616-60-06P21	16x16A / Duvar Gövde			12	35,30	
24-1616-66-06P21	16x16A / Duvar Gövde - Tek Mandallı			12	37,40	
24-1616-68-06P21	16x16A / Duvar Gövde - Tek Mandallı (Fiş Çıkartma Mekanizmalı)			10	45,40	
24-1616-67-06P21	16x16A / Duvar Gövde - Tek Mandallı (Kapaklı)			10	48,70	
24-1616-69-06P21	16x16A / Duvar Gövde - Tek Mandallı (Kapaklı) (Fiş Çıkartma Mekanizmalı)			10	61,70	
24-1616-61-06P21	16x16A / Duvar Gövde (Çift Girişli)			12	36,30	
24-1616-63-06P21	16x16A / Duvar Gövde - Tek Mandallı (Çift Girişli)			12	38,10	
24-1616-70-06P21	16x16A / Duvar Gövde - Tek Mandallı (Çift Girişli) (Fiş Çıkartma Mekanizmalı)			10	46,10	
24-1616-64-06P21	16x16A / Duvar Gövde - Tek Mandallı (Kapaklı) (Çift Girişli)			10	52,10	
24-1616-71-06P21	16x16A / Duvar Gövde - Tek Mandallı (Kapaklı) (Çift Girişli) (Fiş Çıkarma Mekanizmalı)			10	66,00	
24-4080-100-01	4/0x80A / Fiş Çekirdek - Vidalı Bağlantı			vidalı	20	48,60
24-4080-200-01	4/0x80A / Priz Çekirdek - Vidalı Bağlantı			vidalı	20	51,70

* Ürün kodlarında belirtilen P21 standart rakor ölçüdür (PG21). Farklı rakor seçenekleri aşağıda belirtilmiştir.

					
24-1616-11-06P21	24-1616-01-06P21	24-1616-02-06P21	24-1616-12-06P21	24-1616-30-06P21	24-1616-35-06P21
					
24-1616-40-06000	26-1616-42-06000	26-1616-46-06000	26-1616-60-06P21	24-4080-100-01	24-4080-200-01

Ürün kodundaki son 3 hane rakor ölçüsü için ayrılmıştır. Sipariş verirken rakor ölçüsünün belirtilmesi gerekmektedir.

M25 - M32 - PG29

Referans	Ürün Tanımı	IP	Bağ. Şekli	Amb.	₺ / Adet	
4/2 x 80A Fiş & PRİZ SERİSİ (4/2+ Ⓢ / 80A /16A 830V/400V)						
				KOMPONENT		
24-1616-01-06P21	16x16A / Fiş Gövde (Üstten Giriş)	IP 65		20	12,00	
24-1616-02-06P21	16x16A / Fiş Gövde (Tek Mandala Uygun) (Üstten Giriş)			20	13,50	
24-1616-11-06P21	16x16A / Fiş Gövde (Yandan Giriş)			20	11,10	
24-1616-12-06P21	16x16A / Fiş Gövde (Tek Mandala Uygun) (Yandan Giriş)			20	12,90	
24-1616-30-06P21	16x16A / Uzatma Priz Gövde (Üstten Giriş)			12	22,10	
24-1616-31-06P21	16x16A / Uzatma Priz Gövde - Tek Mandallı (Üstten Giriş)			10	23,30	
24-1616-34-06P21	16x16A / Uzatma Priz Gövde - Tek Mandallı (Üstten Giriş) (Fiş Çıkartma Mekanizmalı)			10	28,20	
24-1616-32-06P21	16x16A / Uzatma Priz Gövde (Yandan Giriş)			12	20,80	
24-1616-33-06P21	16x16A / Uzatma Priz Gövde - Tek Mandallı (Yandan Giriş)			10	22,10	
24-1616-35-06P21	16x16A / Uzatma Priz Gövde - Tek Mandallı (Yandan Giriş) (Fiş Çıkartma Mekanizmalı)			10	26,60	
24-1616-40-06000	16x16A / Makine Gövde			30	13,80	
24-1616-42-06000	16x16A / Makine Gövde - Tek Mandallı			30	12,70	
24-1616-46-06000	16x16A / Makine Gövde - Tek Mandallı (Fiş Çıkarma Mekanizmalı)			20	15,50	
24-1616-43-06000	16x16A / Makine Gövde - Tek Mandallı (Kapaklı)			20	27,90	
24-1616-47-06000	16x16A / Makine Gövde - Tek Mandallı (Kapaklı) (Fiş Çıkarma Mekanizmalı)			20	35,30	
24-1616-60-06P21	16x16A / Duvar Gövde			12	35,30	
24-1616-66-06P21	16x16A / Duvar Gövde - Tek Mandallı			12	37,40	
24-1616-68-06P21	16x16A / Duvar Gövde - Tek Mandallı (Fiş Çıkartma Mekanizmalı)			10	45,40	
24-1616-67-06P21	16x16A / Duvar Gövde - Tek Mandallı (Kapaklı)			10	48,70	
24-1616-69-06P21	16x16A / Duvar Gövde - Tek Mandallı (Kapaklı) (Fiş Çıkartma Mekanizmalı)			10	61,70	
24-1616-61-06P21	16x16A / Duvar Gövde (Çift Girişli)			12	36,30	
24-1616-63-06P21	16x16A / Duvar Gövde - Tek Mandallı (Çift Girişli)			12	38,10	
24-1616-70-06P21	16x16A / Duvar Gövde - Tek Mandallı (Çift Girişli) (Fiş Çıkartma Mekanizmalı)			10	46,10	
24-1616-64-06P21	16x16A / Duvar Gövde - Tek Mandallı (Kapaklı) (Çift Girişli)			10	52,10	
24-1616-71-06P21	16x16A / Duvar Gövde - Tek Mandallı (Kapaklı) (Çift Girişli) (Fiş Çıkarma Mekanizmalı)			10	66,00	
24-4280-100-01	4/2x80A/16A / Fiş Çekirdek - Vidalı Bağlantı			vidalı	20	51,20
24-4280-200-01	4/2x80A/16A / Priz Çekirdek - Vidalı Bağlantı			vidalı	20	55,20

* Ürün kodlarında belirtilen P21 standart rakor ölçüdür (PG21). Farklı rakor seçenekleri aşağıda belirtilmiştir.

					
24-1616-11-06P21	24-1616-01-06P21	24-1616-02-06P21	24-1616-12-06P21	24-1616-30-06P21	24-1616-32-06P21
					
24-1616-40-06000	26-1616-42-06000	26-1616-46-06000	26-1616-60-06P21	24-4280-100-01	24-4280-200-01

Ürün kodundaki son 3 hane rakor ölçüsü için ayrılmıştır. Sipariş verirken rakor ölçüsünün belirtilmesi gerekmektedir.

M25 - M32 - PG29



Referans	Ürün Tanımı	IP	Bağ. Şekli	Amb.	₺ / Adet
4 KONTAKLI FİŞ & PRİZ SERİSİ PLASTİK (3P+ ⊕ / 10A / 230-400V)				MONTAJLI ÜRÜN (vidalı bağlantı)	
60410-100-01M25-P	4x10A / Fiş			IP65	vidalı
60410-200-01M25-P	4x10A / Eğik Fiş	IP65	vidalı	20	10,50
60410-301-01M25-P	4x10A / Uzatma Prizi	IP65	vidalı	20	10,10
60410-400-01-P	4x10A / Makine Prizi	IP65	vidalı	20	9,80
60410-800-01-P	4x10A / Eğik Makine Prizi	IP65	vidalı	20	10,10

* Ürün kodlarında belirtilen M25 standart rakor ölçüdür..

4 KONTAKLI FİŞ & PRİZ SERİSİ METAL (3P+ ⊕ / 10A / 230-400V)				MONTAJLI ÜRÜN (vidalı bağlantı)	
60410-100-01P11	4x10A / Fiş			IP65	vidalı
60410-200-01P11	4x10A / Eğik Fiş	IP65	vidalı	20	15,00
60410-301-01P11	4x10A / Uzatma Prizi	IP65	vidalı	20	13,20
60410-400-01	4x10A / Makine Prizi	IP65	vidalı	20	12,50
60410-800-01	4x10A / Eğik Makine Prizi	IP65	vidalı	20	13,40
60410-810-01P11	4x10A / Eğik Makine Prizi (Kablo Geçişli)	IP65	vidalı	20	13,70

* Ürün kodlarında belirtilen P11 standart rakor ölçüdür (PG11). Farklı rakor seçenekleri aşağıda belirtilmiştir.

5 KONTAKLI FİŞ & PRİZ SERİSİ PLASTİK (4P+ ⊕ / 10A / 230-400V)				MONTAJLI ÜRÜN (vidalı bağlantı)	
60510-100-01M25-P	4x10A / Fiş			IP65	vidalı
60510-200-01M25-P	4x10A / Eğik Fiş	IP65	vidalı	20	10,50
60510-301-01M25-P	4x10A / Uzatma Prizi	IP65	vidalı	20	10,10
60510-400-01-P	4x10A / Makine Prizi	IP65	vidalı	20	9,80
60510-800-01-P	4x10A / Eğik Makine Prizi	IP65	vidalı	20	10,10

* Ürün kodlarında belirtilen M25 standart rakor ölçüdür..

5 KONTAKLI FİŞ & PRİZ SERİSİ METAL (4P+ ⊕ / 10A / 230-400V)				MONTAJLI ÜRÜN (vidalı bağlantı)	
60510-100-01P11	5x10A / Fiş			IP65	vidalı
60510-200-01P11	5x10A / Eğik Fiş	IP65	vidalı	20	15,00
60510-301-01P11	5x10A / Uzatma Prizi	IP65	vidalı	20	13,20
60510-400-01	5x10A / Makine Prizi	IP65	vidalı	20	12,50
60510-800-01	5x10A / Eğik Makine Prizi	IP65	vidalı	20	13,40
60510-810-01P11	5x10A / Eğik Makine Prizi (Kablo Geçişli)	IP65	vidalı	20	13,70

* Ürün kodlarında belirtilen P11 standart rakor ölçüdür (PG11). Farklı rakor seçenekleri aşağıda belirtilmiştir.

					
60410-100-01M25-P	60410-400-01-P	60510-100-01M25-P	60510-301-01M25-P	60410-100-01P11	60410-200-01P11
					
60410-400-01	60410-800-01	60410-301-01P11	60510-100-01P11	60510-301-01P11	60510-400-01

Ürün kodundaki son 3 hane rakor ölçüsü için ayrılmıştır. Sipariş verirken rakor ölçüsünün belirtilmesi gerekmektedir.

M20 - PG13.5





Referans	Ürün Tanımı	IP	Bağ. Şekli	Amb.	₺ / Adet
6 KONTAKLI FİŞ & PRİZ SERİSİ (6P+ ⊕ / 16A / 500V)		MONTAJLI ÜRÜN (vidalı bağlantı)			
					
60616-110-01P16	6x16A / Fiş (Üstten Giriş)	IP65	vidalı	15	22,70
60616-130-01P16	6x16A / Fiş (Yandan Giriş)	IP65	vidalı	15	21,70
60616-300-01P16	6x16A / Uzatma Prizi (Üstten Giriş) (Mandallı - Contalı)	IP65	vidalı	20	31,60
60616-311-01P16	6x16A / Uzatma Prizi (Yandan Giriş) (Mandallı - Contalı)	IP65	vidalı	20	30,80
60616-404-01	6x16A / Makine Prizi	IP65	vidalı	25	23,20
60616-604-01P16	6x16A / Duvar Prizi	IP65	vidalı	18	41,20

6 KONTAKLI FİŞ & PRİZ SERİSİ (6P+ ⊕ / 16A / 500V)		MONTAJLI ÜRÜN (yaylı bağlantı)			
					
60616-110-02P16	6x16A / Fiş (Üstten Giriş)	IP65	yaylı	15	25,90
60616-130-02P16	6x16A / Fiş (Yandan Giriş)	IP65	yaylı	15	24,90
60616-300-02P16	6x16A / Uzatma Prizi (Üstten Giriş) (Mandallı - Contalı)	IP65	yaylı	20	35,20
60616-311-02P16	6x16A / Uzatma Prizi (Yandan Giriş) (Mandallı - Contalı)	IP65	yaylı	20	34,40
60616-404-02	6x16A / Makine Prizi	IP65	yaylı	25	26,80
60616-604-02P16	6x16A / Duvar Prizi	IP65	yaylı	18	44,80







6 KONTAKLI FİŞ & PRİZ SERİSİ (6P+ ⊕ / 16A / 500V)		MONTAJLI ÜRÜN (hızlı bağlantı)			
					
60616-110-04P16	6x16A / Fiş (Üstten Giriş)	IP65	hızlı	15	28,20
60616-130-04P16	6x16A / Fiş (Yandan Giriş)	IP65	hızlı	15	27,20
60616-300-04P16	6x16A / Uzatma Prizi (Üstten Giriş) (Mandallı - Contalı)	IP65	hızlı	20	37,60
60616-311-04P16	6x16A / Uzatma Prizi (Yandan Giriş) (Mandallı - Contalı)	IP65	hızlı	20	36,80
60616-404-04	6x16A / Makine Prizi	IP65	hızlı	25	29,20
60616-604-04P16	6x16A / Duvar Prizi	IP65	hızlı	18	48,50

10 KONTAKLI FİŞ & PRİZ SERİSİ (10P+ ⊕ / 16A / 500V)		MONTAJLI ÜRÜN (vidalı bağlantı)			
					
61016-100-01P16	10x16A / Fiş (Üstten Giriş)	IP65	vidalı	25	25,90
61016-120-01P16	10x16A / Fiş (Yandan Giriş)	IP65	vidalı	25	24,70
61016-300-01P16	10x16A / Uzatma Prizi (Üstten Giriş) (Mandallı - Contalı)	IP65	vidalı	15	36,40
61016-310-01P16	10x16A / Uzatma Prizi (Yandan Giriş) (Mandallı Contalı)	IP65	vidalı	15	35,40
61016-400-01	10x16A / Makine Prizi	IP65	vidalı	20	27,80
61016-600-01P16	10x16A / Duvar Prizi	IP65	vidalı	15	45,40

10 KONTAKLI FİŞ & PRİZ SERİSİ (10P+ ⊕ / 16A / 500V)		MONTAJLI ÜRÜN (yaylı bağlantı)			
					
61016-100-02P16	10x16A / Fiş (Üstten Giriş)	IP65	yaylı	25	29,70
61016-120-02P16	10x16A / Fiş (Yandan Giriş)	IP65	yaylı	25	28,50
61016-300-02P16	10x16A / Uzatma Prizi (Üstten Giriş) (Mandallı - Contalı)	IP65	yaylı	15	40,60
61016-310-02P16	10x16A / Uzatma Prizi (Yandan Giriş) (Mandallı Contalı)	IP65	yaylı	15	39,60
61016-400-02	10x16A / Makine Prizi	IP65	yaylı	20	32,00
61016-600-02P16	10x16A / Duvar Prizi	IP65	yaylı	15	49,60

10 KONTAKLI FİŞ & PRİZ SERİSİ (10P+ ⊕ / 16A / 500V)		MONTAJLI ÜRÜN (hızlı bağlantı)			
					
61016-100-04P16	10x16A / Fiş (Üstten Giriş)	IP65	hızlı	25	32,30
61016-120-04P16	10x16A / Fiş (Yandan Giriş)	IP65	hızlı	25	31,10
61016-300-04P16	10x16A / Uzatma Prizi (Üstten Giriş) (Mandallı - Contalı)	IP65	hızlı	15	43,50
61016-310-04P16	10x16A / Uzatma Prizi (Yandan Giriş) (Mandallı Contalı)	IP65	hızlı	15	42,50
61016-400-04	10x16A / Makine Prizi	IP65	hızlı	20	34,90
61016-600-04P16	10x16A / Duvar Prizi	IP65	hızlı	15	52,50

* Ürün kodlarında belirtilen P16 standart rakor ölçüdür (PG16). Farklı rakor seçenekleri aşağıda belirtilmiştir.

					
60616-110-01P16	60616-130-01P16	60616-300-01P16	60616-311-01P16	60616-404-01	61016-604-01P16

Ürün kodundaki son 3 hane rakor ölçüsü için ayrılmıştır. Sipariş verirken rakor ölçüsünün belirtilmesi gerekmektedir.

M20 - M25 - PG13.5

Referans	Ürün Tanımı	IP	Bağ. Şekli	Amb.	₺ / Adet
16 KONTAKLI FİŞ & PRİZ SERİSİ (16P+ Ⓢ / 16A / 500V)				MONTAJLI ÜRÜN (vidalı bağlantı)	
61616-100-01P21	16x16A / Fiş (Üstten Giriş)			IP65	vidalı
61616-120-01P21	16x16A / Fiş (Yandan Giriş)	IP65	vidalı	15	30,10
61616-300-01P21	16x16A / Uzatma Prizi (Üstten Giriş) (Mandallı - Contalı)	IP65	vidalı	10	43,10
61616-311-01P21	16x16A / Uzatma Prizi (Yandan Giriş) (Mandallı - Contalı)	IP65	vidalı	10	41,80
61616-400-01	16x16A / Makine Prizi	IP65	vidalı	20	34,80
61616-600-01P21	16x16A / Duvar Prizi	IP65	vidalı	10	56,30

16 KONTAKLI FİŞ & PRİZ SERİSİ (16P+ Ⓢ / 16A / 500V)				MONTAJLI ÜRÜN (yaylı bağlantı)	
61616-100-02P21	16x16A / Fiş (Üstten Giriş)			IP65	yaylı
61616-120-02P21	16x16A / Fiş (Yandan Giriş)	IP65	yaylı	15	35,00
61616-300-02P21	16x16A / Uzatma Prizi (Üstten Giriş) (Mandallı - Contalı)	IP65	yaylı	10	48,50
61616-310-02P21	16x16A / Uzatma Prizi (Yandan Giriş) (Mandallı - Contalı)	IP65	yaylı	10	47,20
61616-400-02	16x16A / Makine Prizi	IP65	yaylı	20	40,20
61616-600-02P21	16x16A / Duvar Prizi	IP65	yaylı	10	61,70







16 KONTAKLI FİŞ & PRİZ SERİSİ (16P+ Ⓢ / 16A / 500V)				MONTAJLI ÜRÜN (hızlı bağlantı)	
61616-100-04P21	16x16A / Fiş (Üstten Giriş)			IP65	hızlı
61616-120-04P21	16x16A / Fiş (Yandan Giriş)	IP65	hızlı	15	38,40
61616-300-04P21	16x16A / Uzatma Prizi (Üstten Giriş) (Mandallı - Contalı)	IP65	hızlı	10	52,20
61616-310-04P21	16x16A / Uzatma Prizi (Yandan Giriş) (Mandallı - Contalı)	IP65	hızlı	10	50,90
61616-400-04	16x16A / Makine Prizi	IP65	hızlı	20	43,90
61616-600-04P21	16x16A / Duvar Prizi	IP65	hızlı	10	65,40

24 KONTAKLI FİŞ & PRİZ SERİSİ (24P+ Ⓢ / 16A / 500V)				MONTAJLI ÜRÜN (vidalı bağlantı)	
62416-100-01P21	24x16A / Fiş (Üstten Giriş)			IP65	vidalı
62416-120-01P21	24x16A / Fiş (Yandan Giriş)	IP65	vidalı	15	37,00
62416-300-01P21	24x16A / Uzatma Prizi (Üstten Giriş)	IP65	vidalı	10	52,60
62416-310-01P21	24x16A / Uzatma Prizi (Yandan Giriş)	IP65	vidalı	10	49,90
62416-400-01	24x16A / Makine Prizi	IP65	vidalı	15	43,10
62416-600-01P21	24x16A / Duvar Prizi	IP65	vidalı	10	63,70

24 KONTAKLI FİŞ & PRİZ SERİSİ (24P+ Ⓢ / 16A / 500V)				MONTAJLI ÜRÜN (yaylı bağlantı)	
62416-100-02P21	24x16A / Fiş (Üstten Giriş)			IP65	yaylı
62416-120-02P21	24x16A / Fiş (Yandan Giriş)	IP65	yaylı	15	43,10
62416-300-02P21	24x16A / Uzatma Prizi (Üstten Giriş)	IP65	yaylı	10	59,30
62416-310-02P21	24x16A / Uzatma Prizi (Yandan Giriş)	IP65	yaylı	10	56,60
62416-400-02	24x16A / Makine Prizi	IP65	yaylı	15	49,80
62416-600-02P21	24x16A / Duvar Prizi	IP65	yaylı	10	70,40

24 KONTAKLI FİŞ & PRİZ SERİSİ (24P+ Ⓢ / 16A / 500V)				MONTAJLI ÜRÜN (hızlı bağlantı)	
62416-100-04P21	24x16A / Fiş (Üstten Giriş)			IP65	hızlı
62416-120-04P21	24x16A / Fiş (Yandan Giriş)	IP65	hızlı	15	47,30
62416-300-04P21	24x16A / Uzatma Prizi (Üstten Giriş)	IP65	hızlı	10	64,20
62416-310-04P21	24x16A / Uzatma Prizi (Yandan Giriş)	IP65	hızlı	10	61,50
62416-400-04	24x16A / Makine Prizi	IP65	hızlı	15	54,70
62416-600-04P21	24x16A / Duvar Prizi	IP65	hızlı	10	75,30

* Ürün kodlarında belirtilen P21 standart rakor ölçüsüdür (PG21). Farklı rakor seçenekleri aşağıda belirtilmiştir.

					
61616-100-01P21	61616-120-01P21	61616-400-01	61616-300-01P21	61616-311-01P21	62416-100-01P21

Ürün kodundaki son 3 hane rakor ölçüsü için ayrılmıştır. Sipariş verirken rakor ölçüsünün belirtilmesi gerekmektedir.

M25 - M32 - PG29

Referans	Ürün Tanımı	IP	Bağ. Şekli	Amb.	₺ / Adet
32 KONTAKLI FİŞ & PRİZ SERİSİ (32P+ ⊕ / 16A / 500V)				MONTAJLI ÜRÜN (vidalı bağlantı)	
63216-100-01P29	32x16A / Fiş (Üstten Giriş)			IP65	vidalı
63216-120-01P29	32x16A / Fiş (Yandan Giriş)	IP65	vidalı	3	55,70
63216-300-01P29	32x16A / Uzatma Prizi (Üstten Giriş)	IP65	vidalı	2	71,00
63216-310-01P29	32x16A / Uzatma Prizi (Yandan Giriş)	IP65	vidalı	2	71,00
63216-400-01	32x16A / Makine Prizi	IP65	vidalı	10	62,10
63216-600-01P29	32x16A / Duvar Prizi	IP65	vidalı	5	91,60

32 KONTAKLI FİŞ & PRİZ SERİSİ (32P+ ⊕ / 16A / 500V)				MONTAJLI ÜRÜN (yaylı bağlantı)	
63216-100-02P29	32x16A / Fiş (Üstten Giriş)			IP65	yaylı
63216-120-02P29	32x16A / Fiş (Yandan Giriş)	IP65	yaylı	3	65,50
63216-300-02P29	32x16A / Uzatma Prizi (Üstten Giriş)	IP65	yaylı	2	81,80
63216-310-02P29	32x16A / Uzatma Prizi (Yandan Giriş)	IP65	yaylı	2	81,80
63216-400-02	32x16A / Makine Prizi	IP65	yaylı	10	72,90
63216-600-02P29	32x16A / Duvar Prizi	IP65	yaylı	5	102,40







32 KONTAKLI FİŞ & PRİZ SERİSİ (32P+ ⊕ / 16A / 500V)				MONTAJLI ÜRÜN (hızlı bağlantı)	
63216-100-04P29	32x16A / Fiş (Üstten Giriş)			IP65	hızlı
63216-120-04P29	32x16A / Fiş (Yandan Giriş)	IP65	hızlı	3	47,80
63216-300-04P29	32x16A / Uzatma Prizi (Üstten Giriş)	IP65	hızlı	2	59,10
63216-310-04P29	32x16A / Uzatma Prizi (Yandan Giriş)	IP65	hızlı	2	59,10
63216-400-04	32x16A / Makine Prizi	IP65	hızlı	10	50,20
63216-600-04P29	32x16A / Duvar Prizi	IP65	hızlı	5	79,70

48 KONTAKLI FİŞ & PRİZ SERİSİ (48P+ ⊕ / 16A / 500V)				MONTAJLI ÜRÜN (vidalı bağlantı)	
64816-110-01P29	48x16A / Fiş (Üstten Giriş)			IP65	vidalı
64816-130-01P29	48x16A / Fiş (Yandan Giriş)	IP65	vidalı	5	72,80
64816-405-01	48x16A / Makine Prizi (Fiş Çıkartma Mekanizmalı)	IP65	vidalı	8	81,90
64816-605-01P29	48x16A / Duvar Prizi (Fiş Çıkartma Mekanizmalı)	IP65	vidalı	2	121,20

48 KONTAKLI FİŞ & PRİZ SERİSİ (48P+ ⊕ / 16A / 500V)				MONTAJLI ÜRÜN (yaylı bağlantı)	
64816-110-02P29	48x16A / Fiş (Üstten Giriş)			IP65	yaylı
64816-130-02P29	48x16A / Fiş (Yandan Giriş)	IP65	yaylı	5	88,80
64816-405-02	48x16A / Makine Prizi (Fiş Çıkartma Mekanizmalı)	IP65	yaylı	8	95,30
64816-605-02P29	48x16A / Duvar Prizi (Fiş Çıkartma Mekanizmalı)	IP65	yaylı	2	134,60

48 KONTAKLI FİŞ & PRİZ SERİSİ (48P+ ⊕ / 16A / 500V)				MONTAJLI ÜRÜN (hızlı bağlantı)	
64816-110-04P29	48x16A / Fiş (Üstten Giriş)			IP65	hızlı
64816-130-04P29	48x16A / Fiş (Yandan Giriş)	IP65	hızlı	5	93,40
64816-405-04	48x16A / Makine Prizi (Fiş Çıkartma Mekanizmalı)	IP65	hızlı	8	105,10
64816-605-04P29	48x16A / Duvar Prizi (Fiş Çıkartma Mekanizmalı)	IP65	hızlı	2	144,40

* Ürün kodlarında belirtilen P29 standart rakor ölçüdür (PG29). Farklı rakor seçenekleri aşağıda belirtilmiştir.

					
63216-100-01P29	63216-120-01P29	63216-300-01P29	63216-310-01P29	63216-400-01	63216-600-01P29

<p>Ürün kodundaki son 3 hane rakor ölçüsü için ayrılmıştır. Sipariş verirken rakor ölçüsünün belirtilmesi gerekmektedir.</p> <p>M32 M40 M50 PG36 PG42</p>				
	64816-110-01P29	64816-130-01P29	64816-405-01	64816-605-01P29

Referans	Ürün Tanımı	IP	Bağ. Şekli	Amb.	₺ / Adet
6 KONTAKLI FİŞ & PRİZ SERİSİ (6P+ ⊕ / 35A / 400/690V)				MONTAJLI ÜRÜN (vidalı bağlantı)	
60635-100-01P21	6x35A / Fiş (Üstten Giriş)			IP65	vidalı
60635-120-01P21	6x35A / Fiş (Yandan Giriş)	IP65	vidalı	15	47,40
60635-300-01P21	6x35A / Uzatma Prizi (Üstten Giriş) (Mandallı - Contalı)	IP65	vidalı	10	61,10
60635-310-01P21	6x35A / Uzatma Prizi (Yandan Giriş) (Mandallı - Contalı)	IP65	vidalı	10	59,80
60635-400-01	6x35A / Makine Prizi	IP65	vidalı	20	52,80
60635-600-01P21	6x35A / Duvar Prizi	IP65	vidalı	10	74,30

* Ürün kodlarında belirtilen P21 standart rakor ölçüdür (PG21). Farklı rakor seçenekleri aşağıda belirtilmiştir.

12 KONTAKLI FİŞ & PRİZ SERİSİ (12P+ ⊕ / 35A / 400/690V)				MONTAJLI ÜRÜN (vidalı bağlantı)	
61235-100-01P29	12x35A / Fiş (Üstten Giriş)			IP65	vidalı
61235-120-01P29	12x35A / Fiş (Yandan Giriş)	IP65	vidalı	3	90,30
61235-300-01P29	12x35A / Uzatma Prizi (Üstten Giriş)	IP65	vidalı	2	107,00
61235-310-01P29	12x35A / Uzatma Prizi (Yandan Giriş)	IP65	vidalı	2	107,00
61235-400-01	12x35A / Makine Prizi	IP65	vidalı	10	98,10
61235-600-01P29	12x35A / Duvar Prizi	IP65	vidalı	5	127,60

* Ürün kodlarında belirtilen P29 standart rakor ölçüdür (PG29). Farklı rakor seçenekleri aşağıda belirtilmiştir.

4/0 x 80A FİŞ & PRİZ SERİSİ (4/0P+ ⊕ / 80/16A / 830/400V)				MONTAJLI ÜRÜN (vidalı bağlantı)	
64080-100-01P21	4/0x80A / Fiş (Üstten Giriş)			IP65	vidalı
64080-120-01P21	4/0x80A / Fiş (Yandan Giriş)	IP65	vidalı	15	59,70
64080-300-01P21	4/0x80A / Uzatma Prizi (Üstten Giriş) (Mandallı - Contalı)	IP65	vidalı	10	73,80
64080-310-01P21	4/0x80A / Uzatma Prizi (Yandan Giriş) (Mandallı - Contalı)	IP65	vidalı	10	72,50
64080-400-01	4/0x80A / Makine Prizi	IP65	vidalı	20	65,50
64080-600-01P21	4/0x80A / Duvar Prizi	IP65	vidalı	10	87,00

* Ürün kodlarında belirtilen P21 standart rakor ölçüdür (PG21). Farklı rakor seçenekleri aşağıda belirtilmiştir.

4/2 x 80A/16A FİŞ & PRİZ SERİSİ (4/2P+ ⊕ / 80/16A / 830/400V)				MONTAJLI ÜRÜN (vidalı bağlantı)	
64280-100-01P21	4/2x80A/16A / Fiş (Üstten Giriş)			IP65	vidalı
64280-120-01P21	4/2x80A/16A / Fiş (Yandan Giriş)	IP65	vidalı	15	62,30
64280-300-01P21	4/2x80A/16A / Uzatma Prizi (Üstten Giriş) (Mandallı - Contalı)	IP65	vidalı	10	77,30
64280-310-01P21	4/2x80A/16A / Uzatma Prizi (Yandan Giriş) (Mandallı - Contalı)	IP65	vidalı	10	76,00
64280-400-01	4/2x80A/16A / Makine Prizi	IP65	vidalı	20	69,00
64280-600-01P21	4/2x80A/16A / Duvar Prizi	IP65	vidalı	10	90,50

* Ürün kodlarında belirtilen P21 standart rakor ölçüdür (PG21). Farklı rakor seçenekleri aşağıda belirtilmiştir.

					
60635-100-01P21	60635-120-01P21	60635-300-01P21	60635-400-01	61235-120-01P29	61235-600-01P29
					
64080-100-01P21	64080-120-01P21	64280-100-01P21	64280-120-01P21	64280-300-01P21	64280-400-01

Ürün kodundaki son 3 hane rakor ölçüsü için ayrılmıştır. Sipariş verirken rakor ölçüsünün belirtilmesi gerekmektedir.

6x35A - 4/0 - 4/2x80 için	M25 - M32 - PG29
12x35A için	M32 - M40 - M50 - PG36 - PG42

AĞIR ORTAM ŞARTLARI İÇİN GÖVDELER



Referans	Ürün Tanımı	IP	Bağ. Şekli	Amb.	₺ / Adet
6 KONTAKLI FİŞ & PRİZ SERİSİ (6P+ ⊕ / 16A / 500V)		KOMPONENT			
		c RU[®] US			
24-0616-03-06P16	6x16A / Fiş Gövde (İki Vidalı) (Üstten Giriş)	IP 65		24	14,50
24-0616-13-06P16	6x16A / Fiş Gövde (İki Vidalı) (Yandan Giriş)			24	14,50
24-0616-44-06000	6x16A / Makine Gövde (İki Vidalı)			25	13,40
24-0616-100-01	6x16A / Fiş Çekirdek - Vidalı Bağlantı (1-6)		vidalı	30	12,60
24-0616-200-01	6x16A / Priz Çekirdek - Vidalı Bağlantı (1-6)		vidalı	30	13,80
24-0616-100-02	6x16A / Fiş Çekirdek - Yaylı Bağlantı (1-6)		yaylı	30	15,80
24-0616-200-02	6x16A / Priz Çekirdek - Yaylı Bağlantı (1-6)		yaylı	30	17,40
24-0616-100-04	6x16A / Fiş Çekirdek - Hızlı Bağlantı (1-6)		hızlı	30	18,10
24-0616-200-04	6x16A / Priz Çekirdek - Hızlı Bağlantı (1-6)		hızlı	30	19,80
10 KONTAKLI FİŞ & PRİZ SERİSİ (10P+ ⊕ / 16A / 500V)		KOMPONENT			
		c RU[®] US			
24-1016-03-06P16	10x16A / Fiş Gövde (İki Vidalı) (Üstten Giriş)	IP 65		35	15,50
24-1016-13-06P16	10x16A / Fiş Gövde (İki Vidalı) (Yandan Giriş)			35	15,50
24-1016-44-06000	10x16A / Makine Gövde (İki Vidalı)			24	16,20
24-1016-100-01	10x16A / Fiş Çekirdek - Vidalı Bağlantı (1-10)		vidalı	30	15,10
24-1016-200-01	10x16A / Priz Çekirdek - Vidalı Bağlantı (1-10)		vidalı	30	16,40
24-1016-100-02	10x16A / Fiş Çekirdek - Yaylı Bağlantı (1-10)		yaylı	30	18,90
24-1016-200-02	10x16A / Priz Çekirdek - Yaylı Bağlantı (1-10)		yaylı	30	20,60
24-1016-100-04	10x16A / Fiş Çekirdek - Hızlı Bağlantı (1-10)		hızlı	30	21,50
24-1016-200-04	10x16A / Priz Çekirdek - Hızlı Bağlantı (1-10)		hızlı	30	23,50
16 KONTAKLI FİŞ & PRİZ SERİSİ (16P+ ⊕ / 16A / 500V)		KOMPONENT			
		c RU[®] US			
24-1616-03-06P21	16x16A / Fiş Gövde (İki Vidalı) (Üstten Giriş)	IP 65		20	17,30
24-1616-04-06P21	16x16A / Fiş Gövde (Dört Vidalı) (Üstten Giriş)			20	18,00
24-1616-13-06P21	16x16A / Fiş Gövde (İki Vidalı) (Yandan Giriş)			20	17,30
24-1616-14-06P21	16x16A / Fiş Gövde (Dört Vidalı) (Yandan Giriş)			20	18,00
24-1616-44-06000	16x16A / Makine Gövde (İki Vidalı)			30	19,80
24-1616-45-06000	16x16A / Makine Gövde (Dört Vidalı)			30	20,50
24-1616-100-01	16x16A / Fiş Çekirdek - Vidalı Bağlantı (1-16)		vidalı	20	19,00
24-1616-200-01	16x16A / Priz Çekirdek - Vidalı Bağlantı (1-16)		vidalı	20	21,00
24-1616-100-02	16x16A / Fiş Çekirdek - Yaylı Bağlantı (1-16)		yaylı	20	23,90
24-1616-200-02	16x16A / Priz Çekirdek - Yaylı Bağlantı (1-16)		yaylı	20	26,40
24-1616-100-04	16x16A / Fiş Çekirdek - Hızlı Bağlantı (1-16)		hızlı	20	27,40
24-1616-200-04	16x16A / Priz Çekirdek - Hızlı Bağlantı (1-16)		hızlı	20	30,10
24 KONTAKLI FİŞ & PRİZ SERİSİ (24P+ ⊕ / 16A / 500V)		KOMPONENT			
		c RU[®] US			
24-2416-03-06P21	24x16A / Fiş Gövde (İki Vidalı) (Üstten Giriş)	IP 65		20	20,80
24-2416-04-06P21	24x16A / Fiş Gövde (Dört Vidalı) (Üstten Giriş)			20	21,60
24-2416-13-06P21	24x16A / Fiş Gövde (İki Vidalı) (Yandan Giriş)			20	20,80
24-2416-14-06P21	24x16A / Fiş Gövde (Dört Vidalı) (Yandan Giriş)			20	21,60
24-2416-44-06000	24x16A / Makine Gövde (İki Vidalı)			20	23,50
24-2416-45-06000	24x16A / Makine Gövde (Dört Vidalı)			20	24,50
24-2416-100-01	24x16A / Fiş Çekirdek - Vidalı Bağlantı (1-24)		vidalı	20	24,10
24-2416-200-01	24x16A / Priz Çekirdek - Vidalı Bağlantı (1-24)		vidalı	20	26,70
24-2416-100-02	24x16A / Fiş Çekirdek - Yaylı Bağlantı (1-24)		yaylı	20	30,20
24-2416-200-02	24x16A / Priz Çekirdek - Yaylı Bağlantı (1-24)		yaylı	20	33,40
24-2416-100-04	24x16A / Fiş Çekirdek - Hızlı Bağlantı (1-24)		hızlı	20	34,40
24-2416-200-04	24x16A / Priz Çekirdek - Hızlı Bağlantı (1-24)		hızlı	20	38,30

* Ürün kodlarında belirtilen P16 - P21 standart rakor ölçüdür (PG16 - PG21). Farklı rakor seçenekleri aşağıda belirtilmiştir.

Ürün kodundaki son 3 hane rakor ölçüsü için ayrılmıştır. Sipariş verirken rakor ölçüsünün belirtilmesi gerekmektedir.

6x16A / 10x16A için: M20 - M 25 - PG 13.5

16x16A / 24x16A için: M25 - M32 - PG29

Referans	Ürün Tanımı	Gövde Tipi	Amb.	₺ / Adet
CRIMP KONTAK				
10A - 250V FIŞ PRİZ ÇEKİRDEKLER				
				
24-00710-100-03	7x10A / Fiş Çekirdek - Crimp Kontak(1-7)	4 - 5 Kontak	10	14.00
24-00710-200-03	7x10A / Priz Çekirdek - Crimp Kontak(1-7)	4 - 5 Kontak	10	14.00
24-01510-100-03	15x10A / Fiş Çekirdek - Crimp Kontak(1-15)	10 Kontak	10	32.00
24-01510-200-03	15x10A / Priz Çekirdek - Crimp Kontak(1-15)	10 Kontak	10	32.00
24-02510-100-03	25x10A / Fiş Çekirdek - Crimp Kontak(1-25)	16 Kontak	10	38.00
24-02510-200-03	25x10A / Priz Çekirdek - Crimp Kontak(1-25)	16 Kontak	10	38.00
24-02510-100-03	25x10A / Fiş Çekirdek - Crimp Kontak(1-25)	32 Kontak	10	38.00
24-02510-110-03	25x10A / Fiş Çekirdek - Crimp Kontak(26-50)	32 Kontak	10	38.00
24-02510-200-03	25x10A / Priz Çekirdek - Crimp Kontak(1-25)	32 Kontak	10	38.00
24-02510-210-03	25x10A / Priz Çekirdek - Crimp Kontak(26-50)	32 Kontak	10	38.00
24-04010-100-03	40x10A / Fiş Çekirdek - Crimp Kontak(1-40)	16 Kontak	10	42.00
24-04010-200-03	40x10A / Priz Çekirdek - Crimp Kontak(1-40)	16 Kontak	10	42.00
24-06410-100-03	64x10A / Fiş Çekirdek - Crimp Kontak(1-64)	24 Kontak	10	48.00
24-06410-200-03	64x10A / Priz Çekirdek - Crimp Kontak(1-64)	24 Kontak	10	48.00
24-04010-100-03	40x10A / Fiş Çekirdek - Crimp Kontak(1-40)	32 Kontak	10	42.00
24-04010-110-03	40x10A / Fiş Çekirdek - Crimp Kontak(41-80)	32 Kontak	10	42.00
24-04010-200-03	40x10A / Priz Çekirdek - Crimp Kontak(1-40)	32 Kontak	10	42.00
24-04010-210-03	40x10A / Priz Çekirdek - Crimp Kontak(41-80)	32 Kontak	10	42.00
24-06410-100-03	64x10A / Fiş Çekirdek - Crimp Kontak(1-64)	48 Kontak	10	48.00
24-06410-110-03	64x10A / Fiş Çekirdek - Crimp Kontak(65-128)	48 Kontak	10	48.00
24-06410-200-03	64x10A / Priz Çekirdek - Crimp Kontak(1-64)	48 Kontak	10	48.00
24-06410-210-03	64x10A / Priz Çekirdek - Crimp Kontak(65-128)	48 Kontak	10	48.00
24-02410-100-03	24x10A / Fiş Çekirdek - Crimp Kontak(1-24)	6 Kontak	10	50.00
24-02410-200-03	24x10A / Priz Çekirdek - Crimp Kontak(1-24)	6 Kontak	10	50.00
24-04210-100-03	42x10A / Fiş Çekirdek - Crimp Kontak(1-42)	10 Kontak	10	55.00
24-04210-200-03	42x10A / Priz Çekirdek - Crimp Kontak(1-42)	10 Kontak	10	55.00
24-07210-100-03	72x10A / Fiş Çekirdek - Crimp Kontak(1-72)	16 Kontak	10	58.00
24-07210-200-03	72x10A / Priz Çekirdek - Crimp Kontak(1-72)	16 Kontak	10	58.00
24-10810-100-03	108x10A / Fiş Çekirdek - Crimp Kontak(1-108)	24 Kontak	10	65.00
24-10810-200-03	108x10A / Priz Çekirdek - Crimp Kontak(1-108)	24 Kontak	10	65.00
24-07210-100-03	72x10A / Fiş Çekirdek - Crimp Kontak(1-72)	32 Kontak	10	58.00
24-07210-110-03	72x10A / Fiş Çekirdek - Crimp Kontak(73-144)	32 Kontak	10	58.00
24-07210-200-03	72x10A / Priz Çekirdek - Crimp Kontak(1-72)	32 Kontak	10	58.00
24-07210-210-03	72x10A / Priz Çekirdek - Crimp Kontak(73-144)	32 Kontak	10	58.00
24-10810-100-03	108x10A / Fiş Çekirdek - Crimp Kontak(1-108)	48 Kontak	10	65.00
24-10810-110-03	108x10A / Fiş Çekirdek - Crimp Kontak(109-216)	48 Kontak	10	65.00
24-10810-200-03	108x10A / Priz Çekirdek - Crimp Kontak(1-108)	48 Kontak	10	65.00
24-10810-210-03	108x10A / Priz Çekirdek - Crimp Kontak(109-216)	48 Kontak	10	65.00



Referans	Ürün Tanımı	Gövde Tipi	Amb.	₺ / Adet
----------	-------------	------------	------	----------

10A CRIMP KONTAK ÇEŞİTLERİ



C10M0.37	Fiş Kontak (Crimp - 0.37mm ²)		50	1.80
C10M0.50	Fiş Kontak (Crimp - 0.5mm ²)		50	1.80
C10M0.75	Fiş Kontak (Crimp - 0.75mm ²)		50	1.80
C10M1.00	Fiş Kontak (Crimp - 1.00mm ²)		50	1.80
C10M1.50	Fiş Kontak (Crimp - 1.50mm ²)		50	1.80
C10M2.50	Fiş Kontak (Crimp - 2.50mm ²)		50	1.80
C10F0.37	Priz Kontak (Crimp - 0.37mm ²)		50	1.80
C10F0.50	Priz Kontak (Crimp - 0.5mm ²)		50	1.80
C10F0.75	Priz Kontak (Crimp - 0.75mm ²)		50	1.80
C10F1.00	Priz Kontak (Crimp - 1.00mm ²)		50	1.80
C10F1.50	Priz Kontak (Crimp - 1.50mm ²)		50	1.80
C10F2.50	Priz Kontak (Crimp - 2.50mm ²)		50	1.80

C10F0.37	C10M0.37	C10F0.50	C10M0.50	C10F0.75	C10M0.75







EL ALETLERİ



CSP001	Sıkma Pensesi (0,5 / 4mm ²)		1	700.00
CSA001	Sökme Aparatı (10A)		1	200.00

CSP001	CSA001



Referans	Ürün Tanımı	Gövde Tipi	Amb.	₺ / Adet	
CRIMP KONTAK					
16A - 500V FİŞ PRİZ ÇEKİRDEKLER					
					
24-00616-100-03	6x16A / Fiş Çekirdek - Crimp Kontak (1-6)	6 Kontak	10	22.00	
24-00616-200-03	6x16A / Priz Çekirdek - Crimp Kontak (1-6)	6 Kontak	10	22.00	
24-01016-100-03	10x16A / Fiş Çekirdek - Crimp Kontak(1-10)	10 Kontak	10	25.00	
24-01016-200-03	10x16A / Priz Çekirdek - Crimp Kontak(1-10)	10 Kontak	10	25.00	
24-01616-100-03	16x16A / Fiş Çekirdek - Crimp Kontak (1-16)	16 Kontak	10	29.00	
24-01616-200-03	16x16A / Priz Çekirdek - Crimp Kontak (1-16)	16 Kontak	10	29.00	
24-02416-100-03	24x16A / Fiş Çekirdek - Crimp Kontak (1-24)	24 Kontak	10	37.00	
24-02416-200-03	24x16A / Priz Çekirdek - Crimp Kontak (1-24)	24 Kontak	10	37.00	
24-01616-100-03	16x16A / Fiş Çekirdek - Crimp Kontak (1-16)	32 Kontak	10	29.00	
24-01616-110-03	16x16A / Fiş Çekirdek - Crimp Kontak (17-32)	32 Kontak	10	29.00	
24-01616-200-03	16x16A / Priz Çekirdek - Crimp Kontak (1-16)	32 Kontak	10	29.00	
24-01616-210-03	16x16A / Priz Çekirdek - Crimp Kontak (17-32)	32 Kontak	10	29.00	
24-02416-100-03	24x16A / Fiş Çekirdek - Crimp Kontak (1-24)	48 Kontak	10	37.00	
24-02416-110-03	24x16A / Fiş Çekirdek - Crimp Kontak (25-48)	48 Kontak	10	37.00	
24-02416-200-03	24x16A / Priz Çekirdek - Crimp Kontak (1-24)	48 Kontak	10	37.00	
24-02416-210-03	24x16A / Priz Çekirdek - Crimp Kontak (25-48)	48 Kontak	10	37.00	
24-01016-101-03	10x16A / Fiş Çekirdek - Crimp Kontak(1-10)	6 Kontak	10	40.00	
24-01016-201-03	10x16A / Priz Çekirdek - Crimp Kontak(1-10)	6 Kontak	10	40.00	
24-01816-100-03	18x16A / Fiş Çekirdek - Crimp Kontak(1-18)	10 Kontak	10	48.00	
24-01816-200-03	18x16A / Priz Çekirdek - Crimp Kontak(1-18)	10 Kontak	10	48.00	
24-03216-100-03	32x16A / Fiş Çekirdek - Crimp Kontak (1-32)	16 Kontak	10	58.00	
24-03216-200-03	32x16A / Priz Çekirdek - Crimp Kontak (1-32)	16 Kontak	10	58.00	
24-04616-100-03	46x16A / Fiş Çekirdek - Crimp Kontak (1-46)	24 Kontak	10	70.00	
24-04616-200-03	46x16A / Priz Çekirdek - Crimp Kontak (1-46)	24 Kontak	10	70.00	
24-03216-100-03	32x16A / Fiş Çekirdek - Crimp Kontak (1-32)	32 Kontak	10	58.00	
24-03216-110-03	32x16A / Fiş Çekirdek - Crimp Kontak (33-64)	32 Kontak	10	58.00	
24-03216-200-03	32x16A / Priz Çekirdek - Crimp Kontak (1-32)	32 Kontak	10	58.00	
24-03216-210-03	32x16A / Priz Çekirdek - Crimp Kontak (33-64)	32 Kontak	10	58.00	
24-04616-100-03	46x16A / Fiş Çekirdek - Crimp Kontak (1-46)	48 Kontak	10	70.00	
24-04616-110-03	46x16A / Fiş Çekirdek - Crimp Kontak (47-92)	48 Kontak	10	70.00	
24-04616-200-03	46x16A / Priz Çekirdek - Crimp Kontak (1-46)	48 Kontak	10	70.00	
24-04616-210-03	46x16A / Priz Çekirdek - Crimp Kontak (47-92)	48 Kontak	10	70.00	
24-04016-100-03	40x16A / Fiş Çekirdek - Crimp Kontak (1-40)	16 Kontak	10	58.00	
24-04016-200-03	40x16A / Priz Çekirdek - Crimp Kontak (1-40)	16 Kontak	10	58.00	
24-06416-100-03	64x16A / Fiş Çekirdek - Crimp Kontak (1-64)	24 Kontak	10	70.00	
24-06416-200-03	64x16A / Priz Çekirdek - Crimp Kontak (1-64)	24 Kontak	10	70.00	
					
24-01016-200-03	24-01016-100-03	24-01816-200-03	24-01816-100-03	24-04616-200-03	24-04616-100-03

Referans	Ürün Tanımı	Gövde Tipi	Amb.	₺ / Adet
16A CRIMP KONTAK ÇEŞİTLERİ				CE
C16M0.37	Fiş Kontak (Crimp - 0.37mm ²)		50	1.00
C16M0.50	Fiş Kontak (Crimp - 0.5mm ²)		50	1.00
C16M0.75	Fiş Kontak (Crimp - 0.75mm ²)		50	1.00
C16M1.00	Fiş Kontak (Crimp - 1.00mm ²)		50	1.00
C16M1.50	Fiş Kontak (Crimp - 1.50mm ²)		50	1.00
C16M2.50	Fiş Kontak (Crimp - 2.50mm ²)		50	1.00
C16M4.00	Fiş Kontak (Crimp - 4.00mm ²)		50	1.00
C16F0.37	Priz Kontak (Crimp - 0.37mm ²)		50	1.00
C16F0.50	Priz Kontak (Crimp - 0.5mm ²)		50	1.00
C16F0.75	Priz Kontak (Crimp - 0.75mm ²)		50	1.00
C16F1.00	Priz Kontak (Crimp - 1.00mm ²)		50	1.00
C16F1.50	Priz Kontak (Crimp - 1.50mm ²)		50	1.00
C16F2.50	Priz Kontak (Crimp - 2.50mm ²)		50	1.00
C16F4.00	Priz Kontak (Crimp - 4.00mm ²)		50	1.00

					
C16F0.37	C16M0.37	C16F0.50	C16M0.50	C16F0.75	C16M0.75







EL ALETLERİ				CE
CSP001	Sıkma Pensesi (0,5 / 4mm ²)		1	700.00
CSA002	Sökme Aparatı (16A)		1	250.00

	
CSP001	CSA002

Referans	Ürün Tanımı	Gövde Tipi	Amb.	Ƨ / Adet
----------	-------------	------------	------	----------

AKSESUARLAR

1380-210-78	Erkek Kodlama Pimi (6)		1	6.00
1380-205-78	Erkek Kodlama Pimi (16 - 72)		1	6.00
1380-207-78	Dişi Kodlama Pimi (16 - 72)		1	6.00
1380-215-78	Dişi Kodlama Pimi (72)		1	6.00
24-0001-00	Sıcak Yolluk Sistemleri için Bağlantı Kutusu (Tekli)		1	24.00
24-0002-00	Sıcak Yolluk Sistemleri için Bağlantı Kutusu (İkili)		1	48.00

					
1380-210-78	1380-205-78	1380-207-78	1380-215-78	24-0001-00	24-0002-00



KODLAMA PİMLERİ

Erkek Kodlama Pimi

1380-210-78

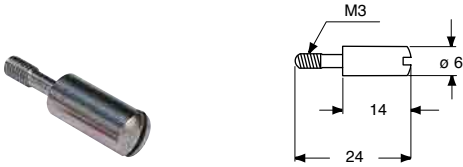

6'lı Kodlama Sistemi

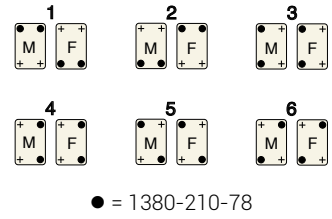

Erkek - Dişi Kodlama Pimi

1380-207-78

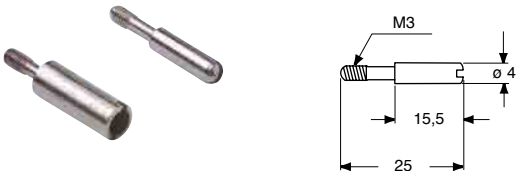

1380-205-78

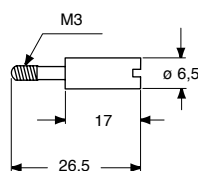

16'lı Kodlama Sistemi

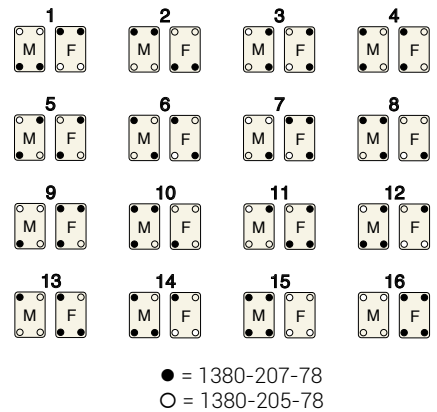

KODLAMA PİMLERİ

Erkek - Dişi Kodlama Pimi



1380-207-78

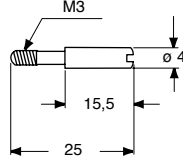

1380-205-78

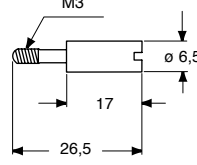

1380-215-78

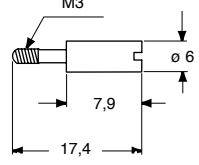

72'li Kodlama Sistemi

1	2	3	4	5	6
7	8	9	10	11	12
13	14	15	16	17	18
19	20	21	22	23	24
25	26	27	28	29	30
31	32	33	34	35	36
37	38	39	40	41	42
43	44	45	46	47	48
49	50	51	52	53	54
55	56	57	58	59	60
61	62	63	64	65	66
67	68	69	70	71	72

- = Dişi Kodlama Pimi (1380-205-78)
- = Erkek Kodlama Pimi (1380-207-78)
- = Erkek Kodlama Pimi (1380-215-78)
- M = Erkek Çekirdek
- F = Dişi Çekirdek

CEE NORM FİŞ & PRİZLER



FAZ DÖNÜŞTÜRÜCÜ (ENVERSÖR) FİŞLER

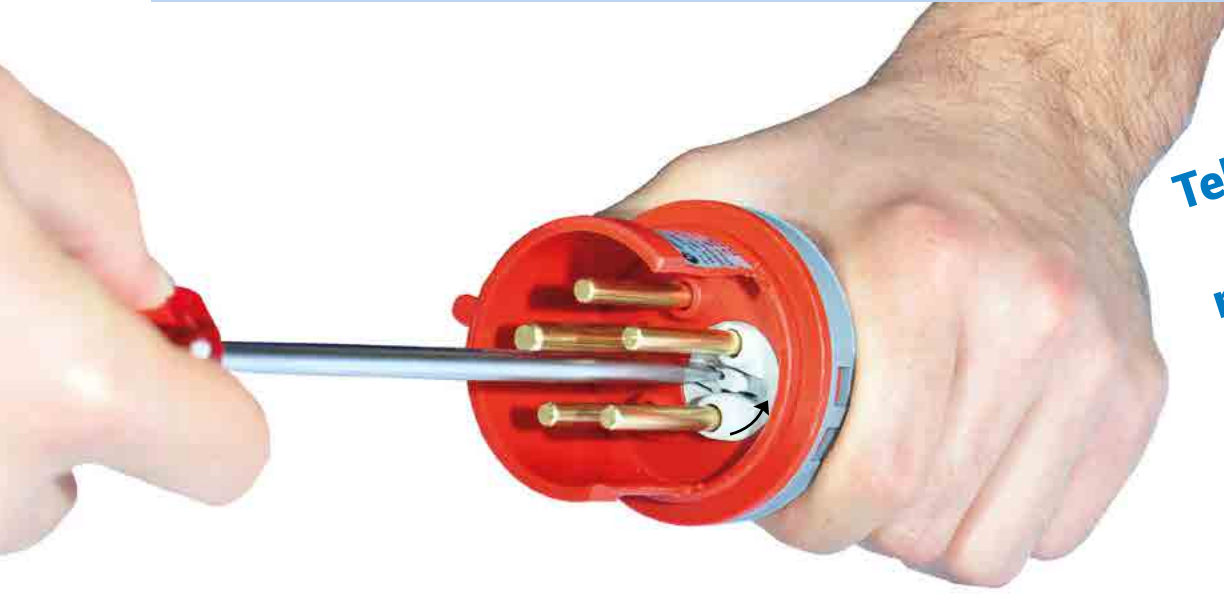

**Tek hamlede
elektrik
motorlarının
yönünü
değiştirin!**

Tp Electric faz dönüştürücü (enversör) fişlerimiz; elektrik motorlarındaki faz yönlerinin pratik bir şekilde değiştirilmesini sağlamak amacıyla tasarlanmıştır. Enversör fişlerimiz özellikle perakende sektöründe ürünlerin sağlıklı bir şekilde bir noktadan diğerine sevk edilmesi için kullanılan soğuk hava makinelerinde (mobil soğutucular) ve faz yönünde değişikliklerin sık yaşandığı motor uygulamalarında kullanılmaktadır.

IP 44 ve IP 67 koruma seviyesinde 5x16A, 5x32A faz dönüştürücü fiş, duvar fişi ve makine fişi olarak dizayn edilmiştir.

Faz dönüştürücü fişler;

- ✓ Elektrikli motorların dönüş yönünü kabloları sökmeden değiştirmek için pratik bir çözüm sunar,
- ✓ Tüm mobil makinelerde karşılaşılan elektrik bağlantısı sorunlarını çözer,
- ✓ Faz güvenliği sağlar,
- ✓ Tornavida ile iki fazın 180° çevrilmesini sağlayarak, motorların dönüş yönünün değiştirilmesini sağlar.

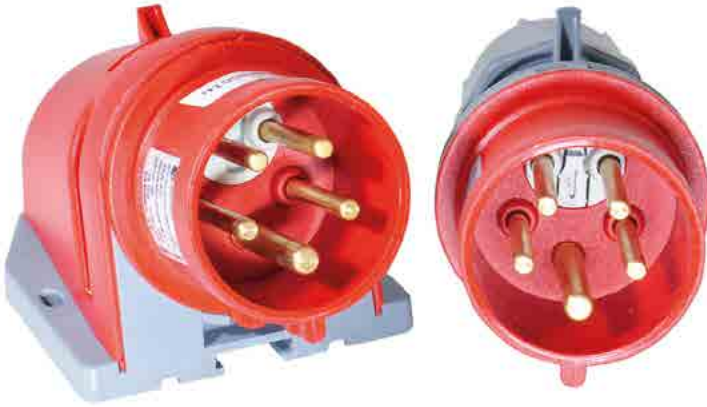

CEE NORM FİŞ - PRİZLER İÇİN YENİ RAKOR SİSTEMİ

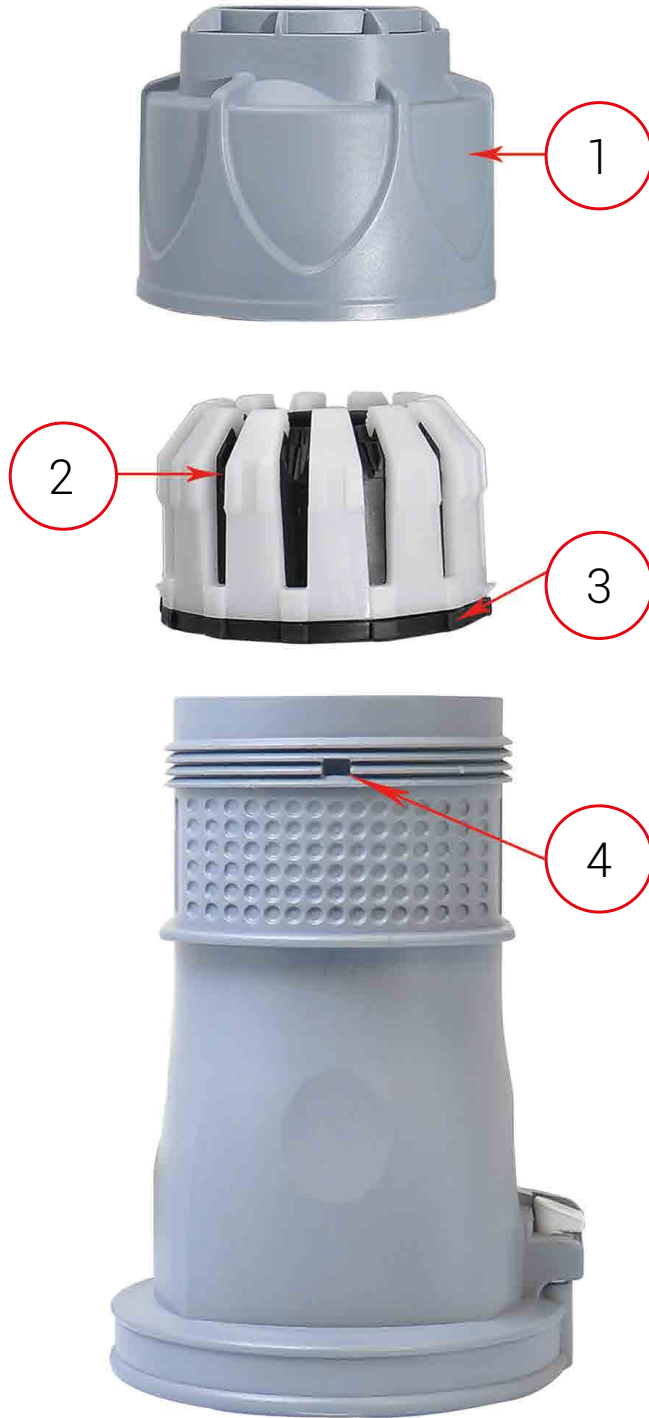

- 1- Farklı kesitlerde kablunun sıkılabilmesini sağlayan yeni ve özgün rakor sistemi
- 2- Yüksek esnekliğe sahip kablo tutucu
- 3- Yüksek sızdırmazlık sağlamak için baskı yüzeyi arttırılmış conta
- 4- Kablo tutucunun geri çıkmasını engelleyen kilit sistemi

HIZLI BAĞLANTI



16A ve 32A bağlantı çözümlerinizi için tasarlanan Türkiye' nin ilk ve tek "hızlı bağlantı" ürünleri ile inşaat, fabrika, otomasyon, ses ve ışık sistemleri, elektrifikasyon işleri, makine imalat sektörü gibi yoğun kullanım gerektiren alanlarda yaklaşık %60 montaj zamanından tasarruf sağlanmıştır.

- ✓ Pratik, güvenli ve sağlam yay teknolojisi ile hızlı bağlantı
- ✓ Yayların paslanmaz özelliği sayesinde çevresel şartlardan etkilenmeyen uzun ömürlü kullanım
- ✓ Kablo bağlantılarında %60'a varan zaman tasarrufu



- ✓ 16A ürünlerde 1 - 4 mm², 32A ürünlerde 2.5 - 10 mm² arası kablo bağlantı olanağı
- ✓ Hem tek damarlı, hem de çok damarlı kablolar için bağlantı imkanı
- ✓ IP 44 ve IP 67 koruma sınıflarında hızlı bağlantı seçeneği

- ✓ Titreşimli ortamlarda gevşememe özelliği sayesinde güvenle kullanım
- ✓ Ortam sıcaklığındaki değişimlerden etkilenmeyen güvenli bağlantı



- ✓ Bağlantı noktaları açık vaziyette gelen ve tornavida kullanmadan pratik olarak elle bağlantı yapmaya imkan veren yay sistemi
- ✓ Tekrar kablay yapılması esnasında yayın açılmasını sağlayan ve herhangi bir alet kullanımı gerektirmeden parmakla kumanda edilen sıkıştırma mekanizması



Tek Damar

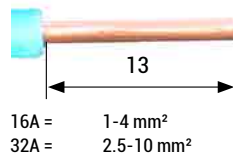

Çok Damar



Çok Damar



Çok Damar

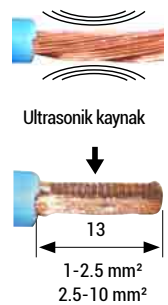

CEE NORM MAKİNE PRİZİ (SABİT FLANŞ)



✓ 70x70 ve 75x75 sabit flanş seçeneği ile küçük ve dar alanlarda bağlantı çözümleri geliştirilmiştir.

✓ Klemensli kablo bağlantısı sayesinde vidanın direkt olarak kablonun üzerine basması engellenmiş olup, kablonun sıyrılması, bakır iletkenlerin koparak veya ezilerek zarar görmesi gibi problemlerin önüne geçilmiştir.



✓ Yeni kontak tasarımı ile ısı artışı minimum seviyeye indirilmiş kontak direnci düşürülmüştür.

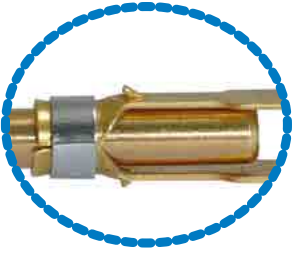

✓ 70x70 ve 75x75 sabit flanşların bağlantı eksenleri mevcutta var olan uygulamaların büyük bir kısmını karşılamaktadır.



✓ Yenilenen tasarım sayesinde vida düşmezliği sağlanmıştır.



Referans	Ürün Tanımı	Bağlantı Şekli	Koruma Sınıfı	Ambalaj	t / Adet
				Kutu / Koli	

3 x 16A

200 - 250 V. AC

CEE NORM MONOFAZE FİŞ ve PRİZ SERİSİ (IP44) (2P+E / 6h)



3120-301-0900	Düz Fiş	Vidalı	IP 44	10 / 100	9,80
3120-304-0900	Uzatma Prizi	Vidalı	IP 44	10 / 100	12,80
3120-321-0970	Makine Prizi (düz) (70x70)	Vidalı	IP 44	10 / 100	12,00
3120-322-0975	Makine Prizi (düz) (75x75)	Vidalı	IP 44	10 / 100	12,00
3120-309-0900	Makine Prizi (eğik) (83x90)	Vidalı	IP 44	10 / 100	12,00
3120-307-0900	Duvar Prizi	Vidalı	IP 44	5	22,30
3120-319-0970	Makine Fişi (düz) (70x70)	Vidalı	IP 44	10	11,80
3120-318-0900	Makine Fişi (eğik) (85x85)	Vidalı	IP 44	10	13,20
3120-312-0900	Duvar Fişi	Vidalı	IP 44	5	19,40
3120-313-0900	Duvar Fişi (koruma kapaklı)	Vidalı	IP 44	5	27,40
3197-500-0600	Duvar Fişi Koruma Kapağı			1	9,60
21140-3840-06	Fiş Kontakt Koruma Kapağı			1	2,40

3020-301-0900	Düz Fiş	Hızlı Bağlantı	IP 44	10 / 100	11,00
3020-304-0900	Uzatma Prizi	Hızlı Bağlantı	IP 44	10 / 100	15,00
3020-321-0970	Makine Prizi (düz) (70x70)	Hızlı Bağlantı	IP 44	10 / 100	14,50
3020-322-0975	Makine Prizi (düz) (75x75)	Hızlı Bağlantı	IP 44	10 / 100	14,50
3020-309-0900	Makine Prizi (eğik) (83x90)	Hızlı Bağlantı	IP 44	10 / 100	14,50
3020-307-0900	Duvar Prizi	Hızlı Bağlantı	IP 44	5	25,40
3020-319-0970	Makine Fişi (düz) (70x70)	Hızlı Bağlantı	IP 44	10	14,00
3020-318-0900	Makine Fişi (eğik) (85x85)	Hızlı Bağlantı	IP 44	10	16,40
3020-312-0900	Duvar Fişi	Hızlı Bağlantı	IP 44	5	21,80
3020-313-0900	Duvar Fişi (koruma kapaklı)	Hızlı Bağlantı	IP 44	5	29,20
3197-500-0600	Duvar Fişi Koruma Kapağı			1	9,60
21140-3840-06	Fiş Kontakt Koruma Kapağı			1	2,40



3120-301-0900	3120-304-0900	3120-321-0970	3120-322-0975	3120-307-0900	21140-3840-06	3197-500-0600

3 x 16A

200 - 250 V. AC

CEE NORM MONOFAZE FİŞ ve PRİZ SERİSİ (IP67) (2P+E / 6h)



3121-301-0900	Düz Fiş	Vidalı	IP 67	10 / 30	15,80
3121-304-0900	Uzatma Prizi	Vidalı	IP 67	10 / 30	20,70
3121-322-0975	Makine Prizi (düz) (75x75)	Vidalı	IP 67	10 / 30	20,10
3121-309-0900	Makine Prizi (eğik) (83x90)	Vidalı	IP 67	10 / 30	20,10
3121-307-0900	Duvar Prizi	Vidalı	IP 67	5	32,30
3121-320-0900	Makine Fişi (düz) (83x90)	Vidalı	IP 67	10	21,00
3121-318-0900	Makine Fişi (eğik) (85x85)	Vidalı	IP 67	10	21,80
3121-312-0900	Duvar Fişi	Vidalı	IP 67	5	30,50

3021-301-0900	Düz Fiş	Hızlı Bağlantı	IP 67	10 / 30	18,70
3021-304-0900	Uzatma Prizi	Hızlı Bağlantı	IP 67	10 / 30	25,90
3021-322-0975	Makine Prizi (düz) (75x75)	Hızlı Bağlantı	IP 67	10 / 30	25,80
3021-309-0900	Makine Prizi (eğik) (83x90)	Hızlı Bağlantı	IP 67	10 / 30	25,80
3021-307-0900	Duvar Prizi	Hızlı Bağlantı	IP 67	5	39,00
3021-320-0900	Makine Fişi (düz) (83x90)	Hızlı Bağlantı	IP 67	10	26,50
3021-318-0900	Makine Fişi (eğik) (85x85)	Hızlı Bağlantı	IP 67	10	29,90
3021-312-0900	Duvar Fişi	Hızlı Bağlantı	IP 67	5	36,00



3121-301-0900	3121-304-0900	3121-322-0975	3121-309-0900	3121-307-0900	3121-318-0900	3121-320-0900

Referans	Ürün Tanımı	Bağlantı Şekli	Koruma Sınıfı	Ambalaj	
				Kutu / Koli	τ / Adet

4 x 16A
380 - 415 V. AC

CEE NORM TRİFAZE FİŞ ve PRİZ SERİSİ
(IP44) (3P+E / 6h)



3122-301-1600	Düz Fiş	Vidalı	IP 44	10 / 100	11,50
3122-304-1600	Uzatma Prizi	Vidalı	IP 44	10 / 100	15,60
3122-321-1670	Makine Prizi (düz) (70x70)	Vidalı	IP 44	10 / 100	14,20
3122-322-1675	Makine Prizi (düz) (75x75)	Vidalı	IP 44	10 / 100	14,20
3122-309-1600	Makine Prizi (eğik) (83x90)	Vidalı	IP 44	10 / 100	14,20
3122-307-1600	Duvar Prizi	Vidalı	IP 44	5	23,30
3122-319-1670	Makine Fişi (düz) (70x70)	Vidalı	IP 44	10	13,90
3122-318-1600	Makine Fişi (eğik) (85x85)	Vidalı	IP 44	10	16,40
3122-312-1600	Duvar Fişi	Vidalı	IP 44	5	19,90
3122-313-1600	Duvar Fişi (koruma kapaklı)	Vidalı	IP 44	5	27,90
3197-505-0600	Duvar Fişi Koruma Kapağı			1	9,60
21142-3840-06	Fiş Kontakt Koruma Kapağı			1	2,40

3022-301-1600	Düz Fiş	Hızlı Bağlantı	IP 44	10 / 100	13,70
3022-304-1600	Uzatma Prizi	Hızlı Bağlantı	IP 44	10 / 100	18,30
3022-321-1670	Makine Prizi (düz) (70x70)	Hızlı Bağlantı	IP 44	10 / 100	17,10
3022-322-1675	Makine Prizi (düz) (75x75)	Hızlı Bağlantı	IP 44	10 / 100	17,10
3022-309-1600	Makine Prizi (eğik) (83x90)	Hızlı Bağlantı	IP 44	10 / 100	17,10
3022-307-1600	Duvar Prizi	Hızlı Bağlantı	IP 44	5	25,70
3022-319-1670	Makine Fişi (düz) (70x70)	Hızlı Bağlantı	IP 44	10	16,20
3022-318-1600	Makine Fişi (eğik) (85x85)	Hızlı Bağlantı	IP 44	10	18,20
3022-312-1600	Duvar Fişi	Hızlı Bağlantı	IP 44	5	23,90
3022-313-1600	Duvar Fişi (koruma kapaklı)	Hızlı Bağlantı	IP 44	5	31,90
3197-505-0600	Duvar Fişi Koruma Kapağı			1	9,60
21142-3840-06	Fiş Kontakt Koruma Kapağı			1	2,40



4 x 16A
380 - 415 V. AC

CEE NORM TRİFAZE FİŞ ve PRİZ SERİSİ
(IP67) (3P+E / 6h)



3123-301-1600	Düz Fiş	Vidalı	IP 67	10 / 30	17,60
3123-304-1600	Uzatma Prizi	Vidalı	IP 67	10 / 30	24,90
3123-322-1675	Makine Prizi (düz) (75x75)	Vidalı	IP 67	10 / 30	23,60
3123-309-1600	Makine Prizi (eğik) (83x90)	Vidalı	IP 67	10 / 30	23,60
3123-307-1600	Duvar Prizi	Vidalı	IP 67	5	33,10
3123-320-1600	Makine Fişi (düz) (83x90)	Vidalı	IP 67	10	23,20
3123-318-1600	Makine Fişi (eğik) (85x85)	Vidalı	IP 67	10	24,30
3123-312-1600	Duvar Fişi	Vidalı	IP 67	5	31,90

3023-301-1600	Düz Fiş	Hızlı Bağlantı	IP 67	10 / 30	22,10
3023-304-1600	Uzatma Prizi	Hızlı Bağlantı	IP 67	10 / 30	31,10
3023-322-1675	Makine Prizi (düz) (75x75)	Hızlı Bağlantı	IP 67	10 / 30	29,90
3023-309-1600	Makine Prizi (eğik) (83x90)	Hızlı Bağlantı	IP 67	10 / 30	29,90
3023-307-1600	Duvar Prizi	Hızlı Bağlantı	IP 67	5	41,60
3023-320-1600	Makine Fişi (düz) (83x90)	Hızlı Bağlantı	IP 67	10	30,40
3023-318-1600	Makine Fişi (eğik) (85x85)	Hızlı Bağlantı	IP 67	10	30,50
3023-312-1600	Duvar Fişi	Hızlı Bağlantı	IP 67	5	39,60



Referans	Ürün Tanımı	Bağlantı Şekli	Koruma Sınıfı	Ambalaj	t / Adet
				Kutu / Koli	

5 x 16A **CEE NORM TRİFAZE FİŞ ve PRİZ SERİSİ** **380 - 415 V. AC** **(IP44) (3P+N+E / 6h)**

3105-301-1600	Düz Fiş	Vidalı	IP 44	10 / 100	14,30
3105-304-1600	Uzatma Prizi	Vidalı	IP 44	10 / 100	19,00
3105-321-1670	Makine Prizi (düz) (70x70)	Vidalı	IP 44	10 / 100	17,80
3105-322-1675	Makine Prizi (düz) (75x75)	Vidalı	IP 44	10 / 100	17,80
3105-309-1600	Makine Prizi (eğik) (83x90)	Vidalı	IP 44	10 / 100	17,80
3105-307-1600	Duvar Prizi	Vidalı	IP 44	5	26,80
3105-319-1670	Makine Fişi (düz) (70x70)	Vidalı	IP 44	10	17,10
3105-320-1675	Makine Fişi (düz) (75x75)	Vidalı	IP 44	10	17,10
3105-318-1600	Makine Fişi (eğik) (85x85)	Vidalı	IP 44	10	20,00
3105-312-1600	Duvar Fişi	Vidalı	IP 44	5	23,40
3105-313-1600	Duvar Fişi (koruma kapaklı)	Vidalı	IP 44	5	31,40
3105-350-1600	Faz Dönüştürücü Fiş	Vidalı	IP 44	10 / 100	26,20
3105-354-1600	Faz Dönüştürücü Makine Fişi (75x75)	Vidalı	IP 44	10	30,00
3105-352-1600	Faz Dönüştürücü Duvar Fişi	Vidalı	IP 44	5	49,50
3105-353-1600	Faz Dönüştürücü Duvar Fişi (koruma kapaklı)	Vidalı	IP 44	5	57,50
3197-510-0600	Duvar Fişi Koruma Kapağı			1	9,60
21144-3840-06	Fiş Kontak Koruma Kapağı			1	2,40

3005-301-1600	Düz Fiş	Hızlı Bağlantı	IP 44	10 / 100	17,10
3005-304-1600	Uzatma Prizi	Hızlı Bağlantı	IP 44	10 / 100	21,60
3005-321-1670	Makine Prizi (düz) (70x70)	Hızlı Bağlantı	IP 44	10 / 100	19,40
3005-322-1675	Makine Prizi (düz) (75x75)	Hızlı Bağlantı	IP 44	10 / 100	19,40
3005-309-1600	Makine Prizi (eğik) (83x90)	Hızlı Bağlantı	IP 44	10 / 100	19,40
3005-307-1600	Duvar Prizi	Hızlı Bağlantı	IP 44	5	28,30
3005-319-1670	Makine Fişi (düz) (70x70)	Hızlı Bağlantı	IP 44	10	19,00
3005-320-1675	Makine Fişi (düz) (75x75)	Hızlı Bağlantı	IP 44	10	19,00
3005-318-1600	Makine Fişi (eğik) (85x85)	Hızlı Bağlantı	IP 44	10	22,10
3005-312-1600	Duvar Fişi	Hızlı Bağlantı	IP 44	5	26,60
3005-313-1600	Duvar Fişi (koruma kapaklı)	Hızlı Bağlantı	IP 44	5	34,60
3197-510-0600	Duvar Fişi Koruma Kapağı			1	9,60
21144-3840-06	Fiş Kontak Koruma Kapağı			1	2,40



5 x 16A **CEE NORM TRİFAZE FİŞ ve PRİZ SERİSİ** **380 - 415 V. AC** **(IP67) (3P+N+E / 6h)**

3106-301-1600	Düz Fiş	Vidalı	IP 67	10 / 20	20,60
3106-304-1600	Uzatma Prizi	Vidalı	IP 67	10 / 20	26,30
3106-321-1670	Makine Prizi (düz) (70x70)	Vidalı	IP 67	10 / 30	24,90
3106-322-1675	Makine Prizi (düz) (75x75)	Vidalı	IP 67	10 / 20	24,90
3106-309-1600	Makine Prizi (eğik) (83x90)	Vidalı	IP 67	10 / 20	24,90
3106-307-1600	Duvar Prizi	Vidalı	IP 67	10	36,50
3106-320-1600	Makine Fişi (düz) (83x90)	Vidalı	IP 67	10	26,00
3106-318-1600	Makine Fişi (eğik) (85x85)	Vidalı	IP 67	10	26,90
3106-312-1600	Duvar Fişi	Vidalı	IP 67	5	35,00
3106-350-1600	Faz Dönüştürücü Fiş	Vidalı	IP 67	10 / 20	42,00
3106-354-1600	Faz Dönüştürücü Makine Fişi (83x90)	Vidalı	IP 67	10	53,10
3106-352-1600	Faz Dönüştürücü Duvar Fişi	Vidalı	IP 67	5	70,10

3006-301-1600	Düz Fiş	Hızlı Bağlantı	IP 67	10 / 20	26,40
3006-304-1600	Uzatma Prizi	Hızlı Bağlantı	IP 67	10 / 20	31,90
3006-321-1670	Makine Prizi (düz) (70x70)	Hızlı Bağlantı	IP 67	10 / 30	31,30
3006-322-1675	Makine Prizi (düz) (75x75)	Hızlı Bağlantı	IP 67	10 / 20	31,30
3006-309-1600	Makine Prizi (eğik) (83x90)	Hızlı Bağlantı	IP 67	10 / 20	31,30
3006-307-1600	Duvar Prizi	Hızlı Bağlantı	IP 67	10	43,60
3006-320-1600	Makine Fişi (düz) (83x90)	Hızlı Bağlantı	IP 67	10	30,50
3006-318-1600	Makine Fişi (eğik) (85x85)	Hızlı Bağlantı	IP 67	10	32,90
3006-312-1600	Duvar Fişi	Hızlı Bağlantı	IP 67	5	40,90



Referans	Ürün Tanımı	Bağlantı Şekli	Koruma Sınıfı	Ambalaj	t / Adet
				Kutu / Koli	

3 x 32A
200 - 250 V. AC

CEE NORM MONOFAZE FİŞ ve PRİZ SERİSİ
(IP44) (2P+E / 6h)



3124-301-0900	Düz Fiş	Vidalı	IP 44	10 / 100	15,80
3124-304-0900	Uzatma Prizi	Vidalı	IP 44	10 / 80	19,20
3124-321-0970	Makine Prizi (düz) (70x70)	Vidalı	IP 44	10	17,60
3124-322-0975	Makine Prizi (düz) (75x75)	Vidalı	IP 44	10	17,60
3124-309-0900	Makine Prizi (eğik) (83x90)	Vidalı	IP 44	10 / 100	17,60
3124-307-0900	Duvar Prizi	Vidalı	IP 44	5	29,60
3124-319-0970	Makine Fişi (düz) (70x70)	Vidalı	IP 44	10	17,50
3124-318-0900	Makine Fişi (eğik) (85x85)	Vidalı	IP 44	10	19,20
3124-312-0900	Duvar Fişi	Vidalı	IP 44	5	25,70
3124-313-0900	Duvar Fişi (koruma kapaklı)	Vidalı	IP 44	5	33,70
3197-515-0600	Duvar Fişi Koruma Kapağı			1	9,60
21146-3840-06	Fiş Kontakt Koruma Kapağı			1	2,40

3024-301-0900	Düz Fiş	Hızlı Bağlantı	IP 44	10 / 100	18,80
3024-304-0900	Uzatma Prizi	Hızlı Bağlantı	IP 44	10 / 80	22,50
3024-321-0970	Makine Prizi (düz) (70x70)	Hızlı Bağlantı	IP 44	10	20,00
3024-322-0975	Makine Prizi (düz) (75x75)	Hızlı Bağlantı	IP 44	10	20,00
3024-309-0900	Makine Prizi (eğik) (83x90)	Hızlı Bağlantı	IP 44	10 / 100	20,00
3024-307-0900	Duvar Prizi	Hızlı Bağlantı	IP 44	5	32,30
3024-319-0970	Makine Fişi (düz) (70x70)	Hızlı Bağlantı	IP 44	10	20,80
3024-318-0900	Makine Fişi (eğik) (85x85)	Hızlı Bağlantı	IP 44	10	21,50
3024-312-0900	Duvar Fişi	Hızlı Bağlantı	IP 44	5	30,80
3024-313-0900	Duvar Fişi (koruma kapaklı)	Hızlı Bağlantı	IP 44	5	38,80
3197-515-0600	Duvar Fişi Koruma Kapağı			1	9,60
21146-3840-06	Fiş Kontakt Koruma Kapağı			1	2,40



3124-301-0900	3124-304-0900	3124-321-0970	3124-307-0900	3124-309-0900	3124-312-0900	3197-515-0600

3 x 32A
200 - 250 V. AC

CEE NORM MONOFAZE FİŞ ve PRİZ SERİSİ
(IP67) (2P+E / 6h)



3125-301-0900	Düz Fiş	Vidalı	IP 67	10 / 20	22,40
3125-304-0900	Uzatma Prizi	Vidalı	IP 67	5 / 15	27,90
3125-322-0975	Makine Prizi (düz) (75x75)	Vidalı	IP 67	10	25,30
3125-309-0900	Makine Prizi (eğik) (83x90)	Vidalı	IP 67	10 / 20	25,30
3125-307-0900	Duvar Prizi	Vidalı	IP 67	5	36,20
3125-320-0900	Makine Fişi (düz) (83x90)	Vidalı	IP 67	10	25,40
3125-318-0900	Makine Fişi (eğik) (85x85)	Vidalı	IP 67	10	26,30
3125-312-0900	Duvar Fişi	Vidalı	IP 67	5	34,10

3025-301-0900	Düz Fiş	Hızlı Bağlantı	IP 67	10 / 20	28,60
3025-304-0900	Uzatma Prizi	Hızlı Bağlantı	IP 67	5 / 15	34,80
3025-322-0975	Makine Prizi (düz) (75x75)	Hızlı Bağlantı	IP 67	10	31,80
3025-309-0900	Makine Prizi (eğik) (83x90)	Hızlı Bağlantı	IP 67	10 / 20	31,80
3025-307-0900	Duvar Prizi	Hızlı Bağlantı	IP 67	5	45,20
3025-320-0900	Makine Fişi (düz) (83x90)	Hızlı Bağlantı	IP 67	10	33,10
3025-318-0900	Makine Fişi (eğik) (85x85)	Hızlı Bağlantı	IP 67	10	33,80
3025-312-0900	Duvar Fişi	Hızlı Bağlantı	IP 67	5	43,70



3125-301-0900	3125-304-0900	3125-322-0975	3125-309-0900	3125-307-0900	3125-320-0900	3125-318-0900

Referans	Ürün Tanımı	Bağlantı Şekli	Koruma Sınıfı	Ambalaj	t / Adet
				Kutu / Koli	

4 x 32A 380 - 415 V. AC		CEE NORM TRİFAZE FİŞ ve PRİZ SERİSİ (IP44) (3P+E / 6h)		PG CE LSE	
3126-301-1600	Düz Fiş	Vidalı	IP 44	10 / 100	17,10
3126-304-1600	Uzatma Prizi	Vidalı	IP 44	10 / 100	22,70
3126-321-1670	Makine Prizi (düz) (70x70)	Vidalı	IP 44	10 / 100	20,10
3126-322-1675	Makine Prizi (düz) (75x75)	Vidalı	IP 44	10 / 100	20,10
3126-309-1600	Makine Prizi (eğik) (83x90)	Vidalı	IP 44	10 / 80	20,10
3126-307-1600	Duvar Prizi	Vidalı	IP 44	5	32,80
3126-319-1670	Makine Fişi (düz) (70x70)	Vidalı	IP 44	10	21,60
3126-318-1600	Makine Fişi (eğik) (85x85)	Vidalı	IP 44	10	22,90
3126-312-1600	Duvar Fişi	Vidalı	IP 44	5	29,00
3126-313-1600	Duvar Fişi (koruma kapaklı)	Vidalı	IP 44	5	37,00
3197-515-0600	Duvar Fişi Koruma Kapağı			1	9,60
21148-3840-06	Fiş Kontak Koruma Kapağı			1	2,40

3026-301-1600	Düz Fiş	Hızlı Bağlantı	IP 44	10 / 100	20,40
3026-304-1600	Uzatma Prizi	Hızlı Bağlantı	IP 44	10 / 100	26,60
3026-321-1670	Makine Prizi (düz) (70x70)	Hızlı Bağlantı	IP 44	10 / 100	23,40
3026-322-1675	Makine Prizi (düz) (75x75)	Hızlı Bağlantı	IP 44	10 / 100	23,40
3026-309-1600	Makine Prizi (eğik) (83x90)	Hızlı Bağlantı	IP 44	10 / 80	23,40
3026-307-1600	Duvar Prizi	Hızlı Bağlantı	IP 44	5	35,80
3026-319-1670	Makine Fişi (düz) (70x70)	Hızlı Bağlantı	IP 44	10	25,00
3026-318-1600	Makine Fişi (eğik) (85x85)	Hızlı Bağlantı	IP 44	10	26,60
3026-312-1600	Duvar Fişi	Hızlı Bağlantı	IP 44	5	33,40
3026-313-1600	Duvar Fişi (koruma kapaklı)	Hızlı Bağlantı	IP 44	5	41,40
3197-515-0600	Duvar Fişi Koruma Kapağı			1	9,60
21148-3840-06	Fiş Kontak Koruma Kapağı			1	2,40



4 x 32A 380 - 415 V. AC		CEE NORM TRİFAZE FİŞ ve PRİZ SERİSİ (IP67) (3P+E / 6h)		PG CE LSE	
----------------------------	--	---	--	-----------	--

3127-301-1600	Düz Fiş	Vidalı	IP 67	5 / 15	24,70
3127-304-1600	Uzatma Prizi	Vidalı	IP 67	5 / 15	30,10
3127-322-1675	Makine Prizi (düz) (sabit flanşlı) (75x75)	Vidalı	IP 67	10 / 30	28,60
3127-309-1600	Makine Prizi (eğik) (83x90)	Vidalı	IP 67	10 / 20	28,60
3127-307-1600	Duvar Prizi	Vidalı	IP 67	5	39,70
3127-320-1600	Makine Fişi (düz) (83x90)	Vidalı	IP 67	10	27,40
3127-318-1600	Makine Fişi (eğik) (85x85)	Vidalı	IP 67	10	28,90
3127-312-1600	Duvar Fişi	Vidalı	IP 67	5	36,70

3027-301-1600	Düz Fiş	Hızlı Bağlantı	IP 67	5 / 15	31,20
3027-304-1600	Uzatma Prizi	Hızlı Bağlantı	IP 67	5 / 15	37,70
3027-322-1675	Makine Prizi (düz) (sabit flanşlı) (75x75)	Hızlı Bağlantı	IP 67	10 / 30	35,50
3027-309-1600	Makine Prizi (eğik) (83x90)	Hızlı Bağlantı	IP 67	10 / 20	35,50
3027-307-1600	Duvar Prizi	Hızlı Bağlantı	IP 67	5	46,70
3027-320-1600	Makine Fişi (düz) (83x90)	Hızlı Bağlantı	IP 67	10	37,00
3027-318-1600	Makine Fişi (eğik) (85x85)	Hızlı Bağlantı	IP 67	10	37,10
3027-312-1600	Duvar Fişi	Hızlı Bağlantı	IP 67	5	45,10



Referans	Ürün Tanımı	Bağlantı Şekli	Koruma Sınıfı	Ambalaj	t / Adet
				Kutu / Koli	

5 x 32A
380 - 415 V. AC

CEE NORM TRİFAZE FİŞ ve PRİZ SERİSİ
(IP44) (3P+N+E / 6h)



3107-301-1600	Düz Fiş	Vidalı	IP 44	10 / 100	19,00
3107-304-1600	Uzatma Prizi	Vidalı	IP 44	10 / 80	23,30
3107-321-1670	Makine Prizi (düz) (70x70)	Vidalı	IP 44	10 / 100	21,80
3107-322-1675	Makine Prizi (düz) (75x75)	Vidalı	IP 44	10 / 80	21,80
3107-309-1600	Makine Prizi (eğik) (83x90)	Vidalı	IP 44	10	21,80
3107-307-1600	Duvar Prizi	Vidalı	IP 44	5	33,70
3107-319-1670	Makine Fişi (düz) (70x70)	Vidalı	IP 44	10	21,70
3107-320-1675	Makine Fişi (düz) (75x75)	Vidalı	IP 44	10	21,70
3107-318-1600	Makine Fişi (eğik) (85x85)	Vidalı	IP 44	10	24,00
3107-312-1600	Duvar Fişi	Vidalı	IP 44	5	30,20
3107-313-1600	Duvar Fişi (koruma kapaklı)	Vidalı	IP 44	5	38,20
3107-350-1600	Faz Dönüştürücü Fiş	Vidalı	IP 44	10 / 100	35,40
3107-354-1600	Faz Dönüştürücü Makine Fişi (75x75)	Vidalı	IP 44	10	38,40
3107-352-1600	Faz Dönüştürücü Duvar Fişi	Vidalı	IP 44	5	63,90
3107-353-1600	Faz Dönüştürücü Duvar Fişi (koruma kapaklı)	Vidalı	IP 44	5	71,90
3197-520-0600	Duvar Fişi Koruma Kapağı			1	9,60
21150-3840-06	Fiş Kontakt Koruma Kapağı			1	2,40

3007-301-1600	Düz Fiş	Hızlı Bağlantı	IP 44	10 / 100	21,80
3007-304-1600	Uzatma Prizi	Hızlı Bağlantı	IP 44	10 / 80	27,60
3007-321-1670	Makine Prizi (düz) (70x70)	Hızlı Bağlantı	IP 44	10 / 100	25,10
3007-322-1675	Makine Prizi (düz) (75x75)	Hızlı Bağlantı	IP 44	10 / 80	25,10
3007-309-1600	Makine Prizi (eğik) (83x90)	Hızlı Bağlantı	IP 44	5	25,10
3007-307-1600	Duvar Prizi	Hızlı Bağlantı	IP 44	5	37,50
3007-319-1670	Makine Fişi (düz) (70x70)	Hızlı Bağlantı	IP 44	10	25,50
3007-320-1675	Makine Fişi (düz) (75x75)	Hızlı Bağlantı	IP 44	10	25,50
3007-318-1600	Makine Fişi (eğik) (85x85)	Hızlı Bağlantı	IP 44	10	27,40
3007-312-1600	Duvar Fişi	Hızlı Bağlantı	IP 44	5	37,30
3007-313-1600	Duvar Fişi (koruma kapaklı)	Hızlı Bağlantı	IP 44	5	45,30
3197-520-0600	Duvar Fişi Koruma Kapağı			1	9,60
21150-3840-06	Fiş Kontakt Koruma Kapağı			1	2,40



5 x 32A
380 - 415 V. AC

CEE NORM TRİFAZE FİŞ ve PRİZ SERİSİ
(IP67) (3P+N+E / 6h)



3108-301-1600	Düz Fiş	Vidalı	IP 67	5 / 15	26,00
3108-304-1600	Uzatma Prizi	Vidalı	IP 67	5 / 15	31,50
3108-322-1675	Makine Prizi (düz) (75x75)	Vidalı	IP 67	10 / 20	30,00
3108-309-1600	Makine Prizi (eğik) (83x90)	Vidalı	IP 67	10 / 20	30,00
3108-307-1600	Duvar Prizi	Vidalı	IP 67	5	41,00
3108-320-1600	Makine Fişi (düz) (83x90)	Vidalı	IP 67	10	29,90
3108-318-1600	Makine Fişi (eğik) (85x85)	Vidalı	IP 67	10	30,10
3108-312-1600	Duvar Fişi	Vidalı	IP 67	5	39,20
3108-350-1600	Faz Dönüştürücü Fiş	Vidalı	IP 67	5 / 15	53,10
3108-354-1600	Faz Dönüştürücü Makine Fişi (83x90)	Vidalı	IP 67	10	61,20
3108-352-1600	Faz Dönüştürücü Duvar Fişi	Vidalı	IP 67	5	78,20

3008-301-1600	Düz Fiş	Hızlı Bağlantı	IP 67	5 / 15	31,70
3008-304-1600	Uzatma Prizi	Hızlı Bağlantı	IP 67	5 / 15	39,60
3008-322-1675	Makine Prizi (düz) (75x75)	Hızlı Bağlantı	IP 67	10 / 20	36,60
3008-309-1600	Makine Prizi (eğik) (83x90)	Hızlı Bağlantı	IP 67	10 / 20	36,60
3008-307-1600	Duvar Prizi	Hızlı Bağlantı	IP 67	5	48,40
3008-320-1600	Makine Fişi (düz) (83x90)	Hızlı Bağlantı	IP 67	10	37,30
3008-318-1600	Makine Fişi (eğik) (85x85)	Hızlı Bağlantı	IP 67	10	38,00
3008-312-1600	Duvar Fişi	Hızlı Bağlantı	IP 67	5	52,00



Referans	Ürün Tanımı	Bağlantı Şekli	Koruma Sınıfı	Ambalaj	
				Kutu / Koli	τ / Adet

3 x 63A

200 - 250 V. AC

CEE NORM MONOFAZE FİŞ ve PRİZ SERİSİ (IP44) (2P+E+p / 6h)



3128-301-0900	Düz Fiş	Vidalı	IP 44	4	59,70
3128-304-0900	Uzatma Prizi	Vidalı	IP 44	4	89,10
3128-322-0900	Makine Prizi (düz) (100x107)	Vidalı	IP 44	4	62,20
3128-309-0900	Makine Prizi (eğik) (100x107)	Vidalı	IP 44	4	62,20
3128-307-0900	Duvar Prizi	Vidalı	IP 44	2	97,40
3128-320-0900	Makine Fişi (düz) (100x100)	Vidalı	IP 44	4	62,80
3128-318-0900	Makine Fişi (eğik) (100x107)	Vidalı	IP 44	4	67,60
3128-312-0900	Duvar Fişi	Vidalı	IP 44	2	90,00
3128-500-0900	Kombi Duvar Prizi (duvar prizi + 2 adet pano prizi) - YENİ	Vidalı	IP 44	2	115,00



3 x 63A

200 - 250 V. AC

CEE NORM MONOFAZE FİŞ ve PRİZ SERİSİ (IP67) (2P+E+p / 6h)

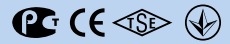

3129-301-0900	Düz Fiş	Vidalı	IP 67	4	66,10
3129-304-0900	Uzatma Prizi	Vidalı	IP 67	4	90,00
3129-322-0900	Makine Prizi (düz) (100x107)	Vidalı	IP 67	4	71,60
3129-309-0900	Makine Prizi (eğik) (100x107)	Vidalı	IP 67	4	71,60
3129-307-0900	Duvar Prizi	Vidalı	IP 67	2	105,40
3129-320-0900	Makine Fişi (düz) (100x100)	Vidalı	IP 67	4	73,10
3129-318-0900	Makine Fişi (eğik) (100x107)	Vidalı	IP 67	4	74,40
3129-312-0900	Duvar Fişi	Vidalı	IP 67	2	102,30
3129-500-0900	Kombi Duvar Prizi (duvar prizi + 2 adet pano prizi) - YENİ	Vidalı	IP 67	2	121,00
21133-3840-06	Fiş Korum Kapağı			1	5,30



4 x 63A

380 - 415 V. AC

CEE NORM TRİFAZE FİŞ ve PRİZ SERİSİ (IP44) (3P+E+p / 6h)

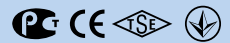

3131-301-1600	Düz Fiş	Vidalı	IP 44	4	62,20
3131-304-1600	Uzatma Prizi	Vidalı	IP 44	4	92,40
3131-322-1600	Makine Prizi (düz) (100x107)	Vidalı	IP 44	4	63,50
3131-309-1600	Makine Prizi (eğik) (100x107)	Vidalı	IP 44	4	63,50
3131-307-1600	Duvar Prizi	Vidalı	IP 44	2	99,30
3131-320-1600	Makine Fişi (düz) (100x100)	Vidalı	IP 44	4	63,20
3131-318-1600	Makine Fişi (eğik) (100x107)	Vidalı	IP 44	4	71,40
3131-312-1600	Duvar Fişi	Vidalı	IP 44	2	95,80
3131-500-1600	Kombi Duvar Prizi (duvar prizi + 2 adet pano prizi) - YENİ	Vidalı	IP 44	2	115,00



Referans	Ürün Tanımı	Bağlantı Şekli	Koruma Sınıfı	Ambalaj	t / Adet
				Kutu / Koli	

4 x 63A
380 - 415 V. AC

CEE NORM TRİFAZE FİŞ ve PRİZ SERİSİ
(IP67) (3P+E+p / 6h)



3132-301-1600	Düz Fiş	Vidalı	IP 67	4	68,20
3132-304-1600	Uzatma Prizi	Vidalı	IP 67	4	94,70
3132-322-1600	Makine Prizi (düz) (100x107)	Vidalı	IP 67	4	74,10
3132-309-1600	Makine Prizi (eğik) (100x107)	Vidalı	IP 67	4	74,10
3132-307-1600	Duvar Prizi	Vidalı	IP 67	2	108,00
3132-320-1600	Makine Fişi (düz) (100x100)	Vidalı	IP 67	4	75,70
3132-318-1600	Makine Fişi (eğik) (100x107)	Vidalı	IP 67	4	77,30
3132-312-1600	Duvar Fişi	Vidalı	IP 67	2	104,70
3132-500-1600	Kombi Duvar Prizi (duvar prizi + 2 adet pano prizi) - YENİ	Vidalı	IP 67	2	127,00
21133-3840-06	Fiş Kontakt Koruma Kapağı			1	5,30



5 x 63A
380 - 415 V. AC

CEE NORM TRİFAZE FİŞ ve PRİZ SERİSİ
(IP44) (3P+N+E+p / 6h)



3133-301-1600	Düz Fiş	Vidalı	IP 44	4	76,50
3133-304-1600	Uzatma Prizi	Vidalı	IP 44	4	106,80
3133-322-1600	Makine Prizi (düz) (100x107)	Vidalı	IP 44	4	80,70
3133-309-1600	Makine Prizi (eğik) (100x107)	Vidalı	IP 44	4	80,70
3133-307-1600	Duvar Prizi	Vidalı	IP 44	2	115,50
3133-320-1600	Makine Fişi (düz) (100x100)	Vidalı	IP 44	4	81,40
3133-318-1600	Makine Fişi (eğik) (100x107)	Vidalı	IP 44	4	86,50
3133-312-1600	Duvar Fişi	Vidalı	IP 44	2	109,10
3133-500-1600	Kombi Duvar Prizi (duvar prizi + 2 adet pano prizi) - YENİ	Vidalı	IP 44	2	132,00



5 x 63A
380 - 415 V. AC

CEE NORM TRİFAZE FİŞ ve PRİZ SERİSİ
(IP67) (3P+N+E+p / 6h)



3134-301-1600	Düz Fiş	Vidalı	IP 67	4	87,20
3134-304-1600	Uzatma Prizi	Vidalı	IP 67	4	115,10
3134-322-1600	Makine Prizi (düz) (100x107)	Vidalı	IP 67	4	93,10
3134-309-1600	Makine Prizi (eğik) (100x107)	Vidalı	IP 67	4	93,10
3134-307-1600	Duvar Prizi	Vidalı	IP 67	2	129,90
3134-320-1600	Makine Fişi (düz) (100x100)	Vidalı	IP 67	4	94,20
3134-318-1600	Makine Fişi (eğik) (100x107)	Vidalı	IP 67	4	96,20
3134-312-1600	Duvar Fişi	Vidalı	IP 67	2	122,00
3134-500-1600	Kombi Duvar Prizi (duvar prizi + 2 adet pano prizi) - YENİ	Vidalı	IP 67	2	144,00
21133-3840-06	Fiş Kontakt Koruma Kapağı			1	5,30



Referans	Ürün Tanımı	Bağlantı Şekli	Koruma Sınıfı	Ambalaj	t / Adet
				Kutu / Koli	

4 x 125A
380 - 415 V. AC

CEE NORM TRİFAZE FİŞ ve PRİZ SERİSİ
(IP67) (3P+E+p / 6h)



3137-301-1600	Düz Fiş	Vidalı	IP 67	2	209,30
3137-304-1600	Uzatma Prizi	Vidalı	IP 67	2	214,30
3137-322-1600	Makine Prizi (düz) (120x120)	Vidalı	IP 67	2	202,10
3137-309-1600	Makine Prizi (eğik) (114x114)	Vidalı	IP 67	2	202,10
3137-307-1600	Duvar Prizi	Vidalı	IP 67	2	257,10
3137-320-1600	Makine Fişi (düz) (120x120)	Vidalı	IP 67	2	212,80
3137-318-1600	Makine Fişi (eğik) (120x130)	Vidalı	IP 67	2	214,70
3137-312-1600	Duvar Fişi	Vidalı	IP 67	2	256,60
21156-3840-06	Fiş Korumak Koruma Kapağı			1	5,30



5 x 125A
380 - 415 V. AC

CEE NORM TRİFAZE FİŞ ve PRİZ SERİSİ
(IP67) (3P+N+E+p / 6h)



3138-301-1600	Düz Fiş	Vidalı	IP 67	2	216,10
3138-304-1600	Uzatma Prizi	Vidalı	IP 67	2	223,10
3138-322-1600	Makine Prizi (düz) (120x120)	Vidalı	IP 67	2	205,70
3138-309-1600	Makine Prizi (eğik) (114x114)	Vidalı	IP 67	2	205,70
3138-307-1600	Duvar Prizi	Vidalı	IP 67	2	270,80
3138-320-1600	Makine Fişi (düz) (120x120)	Vidalı	IP 67	2	218,10
3138-318-1600	Makine Fişi (eğik) (120x130)	Vidalı	IP 67	2	220,30
3138-312-1600	Duvar Fişi	Vidalı	IP 67	2	267,80
21156-3840-06	Fiş Korumak Koruma Kapağı			1	5,30



63A - 125A CEE NORM FİŞ & PRİZLER



Mermer ocakları ve maden ocakları, limanlar ve tersaneler gibi ağır ortamda kullanılmak üzere geliştirilmiştir.

Yeni GT Connectors'ler en zorlu koşullar için geliştirilmiştir. Elden kaymaya müsait kısımlara yapılan kauçuk kaplama (fiş / prizlerin gövdeleri, kablo rakorları ve kilitleme kapakları gibi), kirliliğe veya nemli çevresel koşullarda veya yağmurlu ve karlı hava ortamlarında güvenli tutuş sağlar. İlave olarak da kauçuk kaplama ürünlerin darbe direncini artırır.

GT Connectors, CuBe2 alaşımlı, 18 µm gümüş (Ag) kaplamalı kontakları sayesinde güvenli ve düşük kayıplı akım geçiş yüzeyine sahiptirler. Düşük takma - çıkarma kuvveti ile beraber maksimum akım seviyesinde en düşük sıcaklık artışı sağlayarak yüksek güvenli bağlantı yapılmasını sağlar.

Ve kablo rakorunun fiş ve uzatma gövde üzerinden düşmeyecek ve gevşemeyecek şekilde sürekli takılı kalması ve kilitleme kapağı içindeki contactlar sayesinde güvenli ve temiz bir bağlantı sürekliliği sağlanmıştır.

- CuBe2 alaşımlı, 18µm gümüş (Ag) kaplamalı kontak yayı (prizlerde)
- Fiş kontaklarda nikel (Ni) kaplama
- Çoklu temas noktası
- Güvenli ve düşük kayıplı akım geçiş yüzeyi
- Düşük kontak direnci
- Yüksek akım taşıma kapasitesi
- Düşük takma - çıkarma kuvveti
- Maksimum akım seviyesinde en düşük sıcaklık artışı
- Kolay montaj
- Yüksek güvenilirlik
- Üst düzey akım taşıma performansı
- Uzun çalışma süresi
- Tüm CEE grubunda 960°C ±10°C'ye dayanımlı alev almaz kontak taşıma gövdesi
- Pilot kontak bağlantı noktası
- Makine fişi ve makine prizlerinde yekpare flanş yapısı

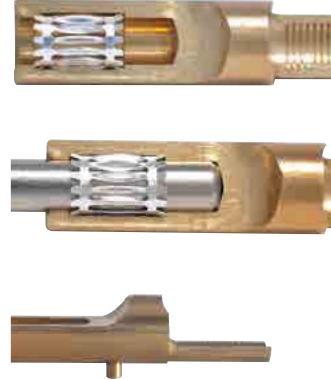

GT Connectors'lerde fiş ve priz gövdeleri ile kablo bağlantı yüzeyi yekpare olup, akım tek parça gövde üzerinde taşınmaktadır.

Pilot Kontak Sistemi

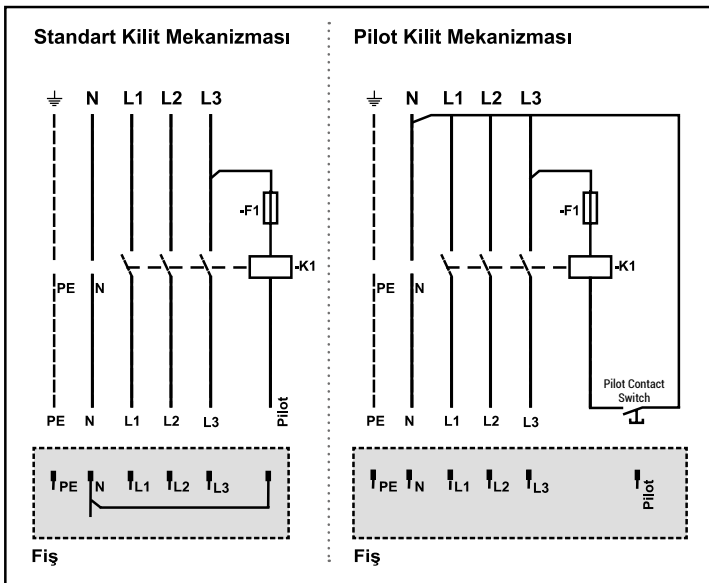

Pilot kontak, 63A - 125A ürünlerde elektriksel kilitleme yapmak ve güvenliğini sağlamak adına kullanılan yardımcı bir kontak. Fiş, prize takılırken en son temas eden kontak olduğu için tüm kontaklar iletim halindeyken devrenin bir gecikmeyle kapanmasını, fiş prizden ayrılırken de temastan ilk ayrılan kontak olduğu için devrenin önden açılmasını sağlar. Böylelikle fiş ve priz yük altında takılmasına veya ayrılmasına engel olur. Pilot kontaklı olan ürünlerde kontak boyları daha uzundur ve parmak temasına karşı koruma sağlanabilir. Bu koruma elektriksel kilitlemeyle sağlanır. Sistemin güvenli olarak çalışması için uygun akım değerinde kontaktör kullanılmalıdır.



Referans	Ürün Tanımı	Bağlantı Şekli	Koruma Sınıfı	Ambalaj	t / Adet
				Kutu / Koli	

4 x 63A		CEE NORM TRİFAZE FİŞ ve PRİZ SERİSİ			(IP44) (3P+E+p / 6h)	
3131-301-1699	Düz Fiş (GT)	Vidalı	IP 44	4	66,90	
3131-304-1699	Uzatma Prizi (GT - pilot kontaklı)	Vidalı	IP 44	4	99,30	
3131-322-1699	Makine Prizi (düz) (100x107) (GT - pilot kontaklı)	Vidalı	IP 44	4	68,60	
3131-309-1699	Makine Prizi (eğik) (100x107) (GT - pilot kontaklı)	Vidalı	IP 44	4	68,60	
3131-307-1699	Duvar Prizi (GT - pilot kontaklı)	Vidalı	IP 44	2	106,70	
3131-320-1699	Makine Fişi (düz) (100x100) (GT)	Vidalı	IP 44	4	68,00	
3131-312-1699	Duvar Fişi (GT)	Vidalı	IP 44	2	100,00	



4 x 63A		CEE NORM TRİFAZE FİŞ ve PRİZ SERİSİ			(IP67) (3P+E+p / 6h)	
3132-301-1699	Düz Fiş (GT)	Vidalı	IP 67	4	73,30	
3132-304-1699	Uzatma Prizi (GT - pilot kontaklı)	Vidalı	IP 67	4	101,80	
3132-322-1699	Makine Prizi (düz) (100x107) (GT - pilot kontaklı)	Vidalı	IP 67	4	80,10	
3132-309-1699	Makine Prizi (eğik) (100x107) (GT - pilot kontaklı)	Vidalı	IP 67	4	80,10	
3132-307-1699	Duvar Prizi (GT - pilot kontaklı)	Vidalı	IP 67	2	116,00	
3132-320-1699	Makine Fişi (düz) (100x100) (GT)	Vidalı	IP 67	4	81,40	
3132-312-1699	Duvar Fişi (GT)	Vidalı	IP 67	2	112,50	
21133-3840-06	Fiş Kontak Koruma Kapağı			1	5,30	



5 x 63A		CEE NORM TRİFAZE FİŞ ve PRİZ SERİSİ			(IP44) (3P+N+E+p / 6h)	
3133-301-1699	Düz Fiş (GT)	Vidalı	IP 44	4	82,20	
3133-304-1699	Uzatma Prizi (GT - pilot kontaklı)	Vidalı	IP 44	4	114,80	
3133-322-1699	Makine Prizi (düz) (100x107) (GT - pilot kontaklı)	Vidalı	IP 44	4	86,70	
3133-309-1699	Makine Prizi (eğik) (100x107) (GT - pilot kontaklı)	Vidalı	IP 44	4	86,70	
3133-307-1699	Duvar Prizi (GT - pilot kontaklı)	Vidalı	IP 44	2	124,10	
3133-320-1699	Makine Fişi (düz) (100x100) (GT)	Vidalı	IP 44	4	87,40	
3133-312-1699	Duvar Fişi (GT)	Vidalı	IP 44	2	113,90	



Referans	Ürün Tanımı	Bağlantı Şekli	Koruma Sınıfı	Ambalaj	t / Adet
				Kutu / Koli	

5 x 63A
380 - 415 V. AC

CEE NORM TRİFAZE FİŞ ve PRİZ SERİSİ
(IP67) (3P+N+E+p / 6h)

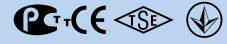

3134-301-1699	Düz Fiş (GT)	Vidalı	IP 67	4	93,70
3134-304-1699	Uzatma Prizi (GT - pilot kontaklı)	Vidalı	IP 67	4	123,70
3134-322-1699	Makine Prizi (düz) (100x107) (GT - pilot kontaklı)	Vidalı	IP 67	4	100,00
3134-309-1699	Makine Prizi (eğik) (100x107) (GT - pilot kontaklı)	Vidalı	IP 67	4	100,00
3134-307-1699	Duvar Prizi (GT - pilot kontaklı)	Vidalı	IP 67	2	139,50
3134-320-1699	Makine Fişi (düz) (100x100) (GT)	Vidalı	IP 67	4	101,30
3134-312-1699	Duvar Fişi (GT)	Vidalı	IP 67	2	131,00
21133-3840-06	Fiş Kontakt Koruma Kapağı			1	5,30



4 x 125A
380 - 415 V. AC

CEE NORM TRİFAZE FİŞ ve PRİZ SERİSİ
(IP67) (3P+E+p / 6h)



3137-301-1699	Düz Fiş (GT)	Vidalı	IP 67	2	224,80
3137-304-1699	Uzatma Prizi (GT - pilot kontaklı)	Vidalı	IP 67	2	231,10
3137-322-1699	Makine Prizi (düz) (120x120) (GT - pilot kontaklı)	Vidalı	IP 67	2	217,10
3137-309-1699	Makine Prizi (eğik) (114x114) (GT - pilot kontaklı)	Vidalı	IP 67	2	217,10
3137-307-1699	Duvar Prizi (GT - pilot kontaklı)	Vidalı	IP 67	2	276,00
3137-320-1699	Makine Fişi (düz) (120x120) (GT)	Vidalı	IP 67	2	228,50
3137-312-1699	Duvar Fişi (GT)	Vidalı	IP 67	2	275,50
21156-3840-06	Fiş Kontakt Koruma Kapağı			1	5,30



5 x 125A
380 - 415 V. AC

CEE NORM TRİFAZE FİŞ ve PRİZ SERİSİ
(IP67) (3P+N+E+p / 6h)



3138-301-1699	Düz Fiş (GT)	Vidalı	IP 67	2	232,00
3138-304-1699	Uzatma Prizi (GT - pilot kontaklı)	Vidalı	IP 67	2	239,60
3138-322-1699	Makine Prizi (düz) (120x120) (GT - pilot kontaklı)	Vidalı	IP 67	2	220,90
3138-309-1699	Makine Prizi (eğik) (114x114) (GT - pilot kontaklı)	Vidalı	IP 67	2	220,90
3138-307-1699	Duvar Prizi (GT - pilot kontaklı)	Vidalı	IP 67	2	290,80
3138-320-1699	Makine Fişi (düz) (120x120) (GT)	Vidalı	IP 67	2	234,20
3138-312-1699	Duvar Fişi (GT)	Vidalı	IP 67	2	287,50
21156-3840-06	Fiş Kontakt Koruma Kapağı			1	5,30



TOPRAKLAMA KONTAK POZİSYONLARI

Tip	Frekans (Hz)	Çalışma Gerilimi (V)	Topraklama Kontak Pozisyonu		
			16A-32A	63A-125A	
2P+E	50 / 60	100 - 130	4	4	
		200 - 250	6	6	
		380 - 415	9	9	
		480 - 500	7	7	
		Ayırma Trafosu ile	12	12	
	100 - 300	> 50	-	-	
3P+E	50 / 60	100 - 130	4	4	
		200 - 250	9	9	
		380 - 415	6	6	
	60	440 - 460**	11	11	
3P+N+E	50 / 60	480 - 500	7	7	
		600 - 690	5	5	
		50	380	3	-
		60	440***	3	-
		100 - 300	> 50	10	-
	300 - 500	> 50	2	-	
	3P+N+E	50 / 60	57/100 - 75/130	4	4
120/208 - 144/250			9	9	
200/346 - 240/415			6	6	
277/480 - 288/500			7	7	
347/600 - 400/690			5	5	
60		250/400 - 265/460**	11	11	
50		220/380	3	-	
60		250/440***	3	-	
100 - 300		> 50	-	-	
300 - 500		> 50	2	-	
Tüm Tipler	Diğer Konfigürasyonlar	Diğer Konfigürasyonlar	1	1	

** Marina uygulamaları içindir.
*** Soğuk hava konteynerleri içindir.
(-) İle belirtilen pozisyonlar ilgili standart kapsamına alınmamıştır.

Fiş ve prizlerin kontakları aşağıdaki gibi sembollerle işaretlenmelidir.

• 3 fazlı bir iletken varsa, faz kontakları "L1, L2, L3" veya "1, 2, 3" olarak nötr kontağı (eğer varsa) "N", topraklama kontağı da "⊕" ile gösterilir.

• Tek fazlı bir iletken varsa, canlı uç (DC) ve (AC)'nin her ikisi içinde uygun olan L/+ ile, topraklama kontağı da eğer varsa "⊕" ile gösterilir.

• Belirli bir geçiş dönemi için "L1, L2, L3" yerine "R1, S2, T3" işaretlemesi de kullanılabilir.

Prizlerdeki kontak yerleşimi önden bakıldığında saat yönüne göre yapılır. Fişlerdeki işaretlemeler ise prizlerin tam tersi yönde olacak şekildedir.

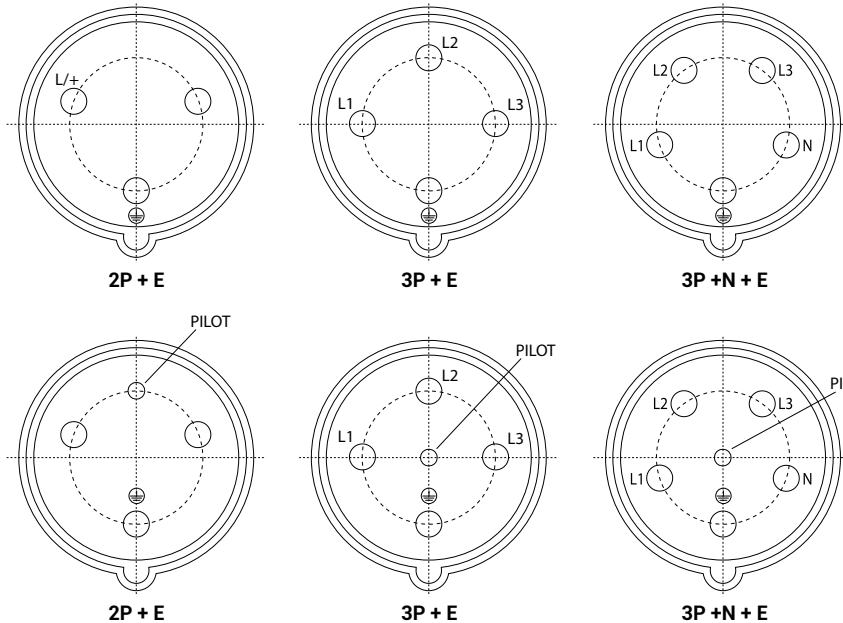

16A - 32A
(IEC 60309 - 2)
U > 50V

63A - 125A
(IEC 60309 - 2)
U > 50V

TOPRAKLAMA KONTAK POZİSYONLARI

Topraklama kontak pozisyonları (IEC 60309-2' ye göre)

* Norm kapsamına alınmamıştır ve özel uygulamalar için kullanılabilir

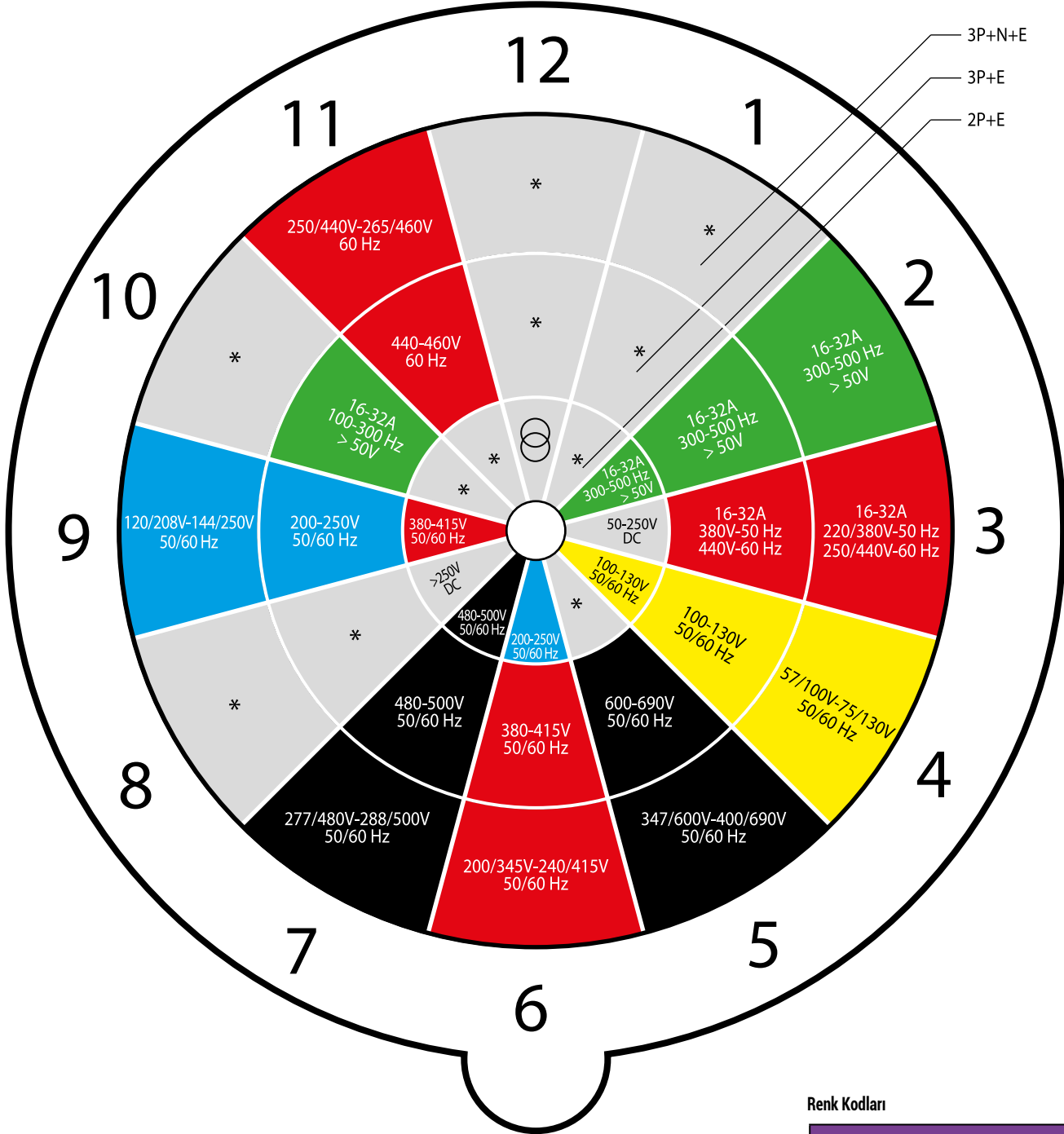

Prizin önden görünüşü

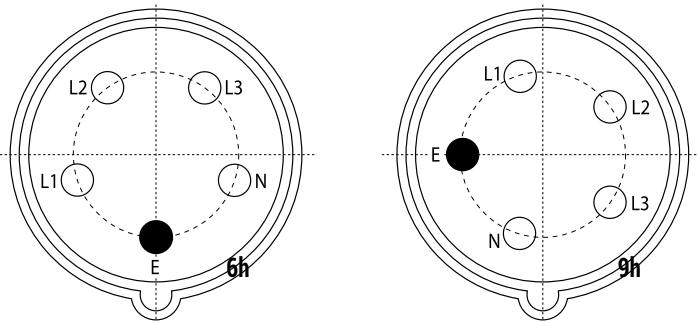

Renk Kodları

20 - 25V
40 - 50V
100 - 130V
200 - 250V
380 - 480V
500 - 690V
60 - 500 Hz

Referans	Ürün Tanımı	Bağlantı Şekli	Koruma Sınıfı	Ambalaj	t / Adet
				Kutu / Koli	

3 x 16A 110 - 130 V. AC		CEE NORM TRİFAZE FİŞ ve PRİZ SERİSİ (IP44) (2P+E / 4h)		PG CE TSE	
3120-301-0700-4h	Düz Fiş	Vidalı	IP 44	10	12,90
3120-304-0700-4h	Uzatma Prizi	Vidalı	IP 44	10	16,90
3120-321-0770-4h	Makine Prizi (düz) (70x70)	Vidalı	IP 44	10	16,80
3120-322-0775-4h	Makine Prizi (düz) (75x75)	Vidalı	IP 44	10	16,80
3120-307-0700-4h	Duvar Prizi	Vidalı	IP 44	5	29,00
3020-301-0700-4h	Düz Fiş	Hızlı Bağlantı	IP 44	10	13,90
3020-304-0700-4h	Uzatma Prizi	Hızlı Bağlantı	IP 44	10	19,20
3020-321-0770-4h	Makine Prizi (düz) (70x70)	Hızlı Bağlantı	IP 44	10	18,20
3020-322-0775-4h	Makine Prizi (düz) (75x75)	Hızlı Bağlantı	IP 44	10	18,20
3020-307-0700-4h	Duvar Prizi	Hızlı Bağlantı	IP 44	5	32,20

3 x 16A 110 - 130 V. AC		CEE NORM TRİFAZE FİŞ ve PRİZ SERİSİ (IP67) (2P+E / 4h)		PG CE TSE	
3121-301-0700-4h	Düz Fiş	Vidalı	IP 67	10	17,90
3121-304-0700-4h	Uzatma Prizi	Vidalı	IP 67	10	23,80
3121-322-0775-4h	Makine Prizi (düz) (75x75)	Vidalı	IP 67	10	23,00
3121-307-0700-4h	Duvar Prizi	Vidalı	IP 67	5	42,60
3021-301-0700-4h	Düz Fiş	Hızlı Bağlantı	IP 67	10	19,60
3021-304-0700-4h	Uzatma Prizi	Hızlı Bağlantı	IP 67	10	27,40
3021-322-0775-4h	Makine Prizi (düz) (75x75)	Hızlı Bağlantı	IP 67	10	26,60
3021-307-0700-4h	Duvar Prizi	Hızlı Bağlantı	IP 67	5	43,60

3 x 32A 110 - 130 V. AC		CEE NORM TRİFAZE FİŞ ve PRİZ SERİSİ (IP44) (2P+E / 4h)		PG CE TSE	
3124-301-0700-4h	Düz Fiş	Vidalı	IP 44	10	19,60
3124-304-0700-4h	Uzatma Prizi	Vidalı	IP 44	10	24,30
3124-321-0770-4h	Makine Prizi (düz) (70x70)	Vidalı	IP 44	10	22,10
3124-322-0775-4h	Makine Prizi (düz) (75x75)	Vidalı	IP 44	10	22,10
3124-307-0700-4h	Duvar Prizi	Vidalı	IP 44	5	34,50
3024-301-0700-4h	Düz Fiş	Hızlı Bağlantı	IP 44	10	22,20
3024-304-0700-4h	Uzatma Prizi	Hızlı Bağlantı	IP 44	10	27,10
3024-321-0770-4h	Makine Prizi (düz) (70x70)	Hızlı Bağlantı	IP 44	10	24,20
3024-322-0775-4h	Makine Prizi (düz) (75x75)	Hızlı Bağlantı	IP 44	10	24,20
3024-307-0700-4h	Duvar Prizi	Hızlı Bağlantı	IP 44	5	36,80

3 x 32A 110 - 130 V. AC		CEE NORM TRİFAZE FİŞ ve PRİZ SERİSİ (IP67) (2P+E / 4h)		PG CE TSE	
3125-301-0700-4h	Düz Fiş	Vidalı	IP 67	5	24,50
3125-304-0700-4h	Uzatma Prizi	Vidalı	IP 67	5	31,20
3125-322-0775-4h	Makine Prizi (düz) (75x75)	Vidalı	IP 67	10	28,30
3125-307-0700-4h	Duvar Prizi	Vidalı	IP 67	5	39,90
3025-301-0700-4h	Düz Fiş	Hızlı Bağlantı	IP 67	5	27,60
3025-304-0700-4h	Uzatma Prizi	Hızlı Bağlantı	IP 67	5	34,30
3025-322-0775-4h	Makine Prizi (düz) (75x75)	Hızlı Bağlantı	IP 67	10	31,90
3025-307-0700-4h	Duvar Prizi	Hızlı Bağlantı	IP 67	5	44,10

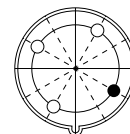

110-130 VAC
4h
50 - 60 Hz

Referans	Ürün Tanımı	Bağlantı Şekli	Koruma Sınıfı	Ambalaj	t / Adet
				Kutu / Koli	

4 x 16A
110 - 130 V. AC

CEE NORM TRİFAZE FİŞ ve PRİZ SERİSİ
(IP44) (3P+E / 4h)

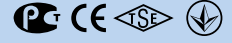

3122-301-0700-4h	Düz Fiş	Vidalı	IP 44	10	15,20
3122-304-0700-4h	Uzatma Prizi	Vidalı	IP 44	10	20,60
3122-321-0770-4h	Makine Prizi (düz) (70x70)	Vidalı	IP 44	10	19,20
3122-322-0775-4h	Makine Prizi (düz) (75x75)	Vidalı	IP 44	10	19,20
3122-307-0700-4h	Duvar Prizi	Vidalı	IP 44	5	30,30

3022-301-0700-4h	Düz Fiş	Hızlı Bağlantı	IP 44	10	17,10
3022-304-0700-4h	Uzatma Prizi	Hızlı Bağlantı	IP 44	10	23,50
3022-321-0770-4h	Makine Prizi (düz) (70x70)	Hızlı Bağlantı	IP 44	10	21,30
3022-322-0775-4h	Makine Prizi (düz) (75x75)	Hızlı Bağlantı	IP 44	10	21,30
3022-307-0700-4h	Duvar Prizi	Hızlı Bağlantı	IP 44	5	32,70



4 x 16A
110 - 130 V. AC

CEE NORM TRİFAZE FİŞ ve PRİZ SERİSİ
(IP67) (3P+E / 4h)



3123-301-0700-4h	Düz Fiş	Vidalı	IP 67	10	20,10
3123-304-0700-4h	Uzatma Prizi	Vidalı	IP 67	10	29,10
3123-322-0775-4h	Makine Prizi (düz) (75x75)	Vidalı	IP 67	10	27,10
3123-307-0700-4h	Duvar Prizi	Vidalı	IP 67	5	44,30

3023-301-0700-4h	Düz Fiş	Hızlı Bağlantı	IP 67	10	23,10
3023-304-0700-4h	Uzatma Prizi	Hızlı Bağlantı	IP 67	10	32,80
3023-322-0775-4h	Makine Prizi (düz) (75x75)	Hızlı Bağlantı	IP 67	10	30,70
3023-307-0700-4h	Duvar Prizi	Hızlı Bağlantı	IP 67	5	46,60



4 x 32A
110 - 130 V. AC

CEE NORM TRİFAZE FİŞ ve PRİZ SERİSİ
(IP44) (3P+E / 4h)



3126-301-0700-4h	Düz Fiş	Vidalı	IP 44	10	21,10
3126-304-0700-4h	Uzatma Prizi	Vidalı	IP 44	10	28,20
3126-321-0770-4h	Makine Prizi (düz) (70x70)	Vidalı	IP 44	10	25,10
3126-322-0775-4h	Makine Prizi (düz) (75x75)	Vidalı	IP 44	10	25,10
3126-307-0700-4h	Duvar Prizi	Vidalı	IP 44	5	37,80

3026-301-0700-4h	Düz Fiş	Hızlı Bağlantı	IP 44	10	24,00
3026-304-0700-4h	Uzatma Prizi	Hızlı Bağlantı	IP 44	10	32,10
3026-321-0770-4h	Makine Prizi (düz) (70x70)	Hızlı Bağlantı	IP 44	10	28,30
3026-322-0775-4h	Makine Prizi (düz) (75x75)	Hızlı Bağlantı	IP 44	10	28,30
3026-307-0700-4h	Duvar Prizi	Hızlı Bağlantı	IP 44	5	40,70



4 x 32A
110 - 130 V. AC

CEE NORM TRİFAZE FİŞ ve PRİZ SERİSİ
(IP67) (3P+E / 4h)



3127-301-0700-4h	Düz Fiş	Vidalı	IP 67	5	27,00
3127-304-0700-4h	Uzatma Prizi	Vidalı	IP 67	5	33,70
3127-322-0775-4h	Makine Prizi (düz) (75x75)	Vidalı	IP 67	10	32,20
3127-307-0700-4h	Duvar Prizi	Vidalı	IP 67	5	43,20

3027-301-0700-4h	Düz Fiş	Hızlı Bağlantı	IP 67	5	30,10
3027-304-0700-4h	Uzatma Prizi	Hızlı Bağlantı	IP 67	5	37,20
3027-322-0775-4h	Makine Prizi (düz) (75x75)	Hızlı Bağlantı	IP 67	10	35,50
3027-307-0700-4h	Duvar Prizi	Hızlı Bağlantı	IP 67	5	45,40

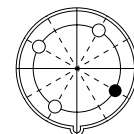

110-130 VAC
4h
50 - 60 Hz

Referans	Ürün Tanımı	Bağlantı Şekli	Koruma Sınıfı	Ambalaj	t / Adet
				Kutu / Koli	

3 x 16A 380 - 415 V. AC		CEE NORM TRİFAZE FİŞ ve PRİZ SERİSİ (IP44) (2P+E / 9h)		PG CE TSE	
3120-301-1600-9h	Düz Fiş	Vidalı	IP 44	10	12,90
3120-304-1600-9h	Uzatma Prizi	Vidalı	IP 44	10	16,90
3120-321-1670-9h	Makine Prizi (düz) (70x70)	Vidalı	IP 44	10	16,80
3120-322-1675-9h	Makine Prizi (düz) (75x75)	Vidalı	IP 44	10	16,80
3120-307-1600-9h	Duvar Prizi	Vidalı	IP 44	5	29,00
3020-301-1600-9h	Düz Fiş	Hızlı Bağlantı	IP 44	10	13,90
3020-304-1600-9h	Uzatma Prizi	Hızlı Bağlantı	IP 44	10	19,20
3020-321-1670-9h	Makine Prizi (düz) (70x70)	Hızlı Bağlantı	IP 44	10	18,20
3020-322-1675-9h	Makine Prizi (düz) (75x75)	Hızlı Bağlantı	IP 44	10	18,20
3020-307-1600-9h	Duvar Prizi	Hızlı Bağlantı	IP 44	5	32,20

3 x 16A 380 - 415 V. AC		CEE NORM TRİFAZE FİŞ ve PRİZ SERİSİ (IP67) (2P+E / 9h)		PG CE TSE	
3121-301-1600-9h	Düz Fiş	Vidalı	IP 67	10	17,90
3121-304-1600-9h	Uzatma Prizi	Vidalı	IP 67	10	23,80
3121-322-1675-9h	Makine Prizi (düz) (75x75)	Vidalı	IP 67	10	23,00
3121-307-1600-9h	Duvar Prizi	Vidalı	IP 67	5	42,60
3021-301-1600-9h	Düz Fiş	Hızlı Bağlantı	IP 67	10	19,60
3021-304-1600-9h	Uzatma Prizi	Hızlı Bağlantı	IP 67	10	27,40
3021-322-1675-9h	Makine Prizi (düz) (75x75)	Hızlı Bağlantı	IP 67	10	26,60
3021-307-1600-9h	Duvar Prizi	Hızlı Bağlantı	IP 67	5	43,60

3 x 32A 380 - 415 V. AC		CEE NORM TRİFAZE FİŞ ve PRİZ SERİSİ (IP44) (2P+E / 9h)		PG CE TSE	
3124-301-1600-9h	Düz Fiş	Vidalı	IP 44	10	19,60
3124-304-1600-9h	Uzatma Prizi	Vidalı	IP 44	10	24,30
3124-321-1670-9h	Makine Prizi (düz) (70x70)	Vidalı	IP 44	10	22,10
3124-322-1675-9h	Makine Prizi (düz) (75x75)	Vidalı	IP 44	10	22,10
3124-307-1600-9h	Duvar Prizi	Vidalı	IP 44	5	34,50
3024-301-1600-9h	Düz Fiş	Hızlı Bağlantı	IP 44	10	22,20
3024-304-1600-9h	Uzatma Prizi	Hızlı Bağlantı	IP 44	10	27,10
3024-321-1670-9h	Makine Prizi (düz) (70x70)	Hızlı Bağlantı	IP 44	10	24,20
3024-322-1675-9h	Makine Prizi (düz) (75x75)	Hızlı Bağlantı	IP 44	10	24,20
3024-307-1600-9h	Duvar Prizi	Hızlı Bağlantı	IP 44	5	36,80

3 x 32A 380 - 415 V. AC		CEE NORM TRİFAZE FİŞ ve PRİZ SERİSİ (IP67) (2P+E / 9h)		PG CE TSE	
3125-301-1600-9h	Düz Fiş	Vidalı	IP 67	5	24,50
3125-304-1600-9h	Uzatma Prizi	Vidalı	IP 67	5	31,20
3125-322-1675-9h	Makine Prizi (düz) (75x75)	Vidalı	IP 67	10	28,30
3125-307-1600-9h	Duvar Prizi	Vidalı	IP 67	5	39,90
3025-301-1600-9h	Düz Fiş	Hızlı Bağlantı	IP 67	5	27,60
3025-304-1600-9h	Uzatma Prizi	Hızlı Bağlantı	IP 67	5	34,30
3025-322-1675-9h	Makine Prizi (düz) (75x75)	Hızlı Bağlantı	IP 67	10	31,90
3025-307-1600-9h	Duvar Prizi	Hızlı Bağlantı	IP 67	5	44,10

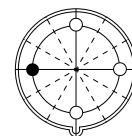

380-415 VAC
9h
50 - 60 Hz

Referans	Ürün Tanımı	Bağlantı Şekli	Koruma Sınıfı	Ambalaj	t / Adet
				Kutu / Koli	

4 x 16A
200 - 250 V. AC

CEE NORM TRİFAZE FİŞ ve PRİZ SERİSİ
(IP44) (3P+E / 9h)



3122-301-0900-9h	Düz Fiş	Vidalı	IP 44	10	15,20
3122-304-0900-9h	Uzatma Prizi	Vidalı	IP 44	10	20,60
3122-321-0970-9h	Makine Prizi (düz) (70x70)	Vidalı	IP 44	10	19,20
3122-322-0975-9h	Makine Prizi (düz) (75x75)	Vidalı	IP 44	10	19,20
3122-307-0900-9h	Duvar Prizi	Vidalı	IP 44	5	30,30

3022-301-0900-9h	Düz Fiş	Hızlı Bağlantı	IP 44	10	17,10
3022-304-0900-9h	Uzatma Prizi	Hızlı Bağlantı	IP 44	10	23,50
3022-321-0970-9h	Makine Prizi (düz) (70x70)	Hızlı Bağlantı	IP 44	10	21,30
3022-322-0975-9h	Makine Prizi (düz) (75x75)	Hızlı Bağlantı	IP 44	10	21,30
3022-307-0900-9h	Duvar Prizi	Hızlı Bağlantı	IP 44	5	32,70



4 x 16A
200 - 250 V. AC

CEE NORM TRİFAZE FİŞ ve PRİZ SERİSİ
(IP67) (3P+E / 9h)

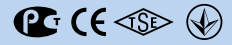

3123-301-0900-9h	Düz Fiş	Vidalı	IP 67	10	20,10
3123-304-0900-9h	Uzatma Prizi	Vidalı	IP 67	10	29,10
3123-322-0975-9h	Makine Prizi (düz) (75x75)	Vidalı	IP 67	10	27,10
3123-307-0900-9h	Duvar Prizi	Vidalı	IP 67	5	44,30

3023-301-0900-9h	Düz Fiş	Hızlı Bağlantı	IP 67	10	23,10
3023-304-0900-9h	Uzatma Prizi	Hızlı Bağlantı	IP 67	10	32,80
3023-322-0975-9h	Makine Prizi (düz) (75x75)	Hızlı Bağlantı	IP 67	10	30,70
3023-307-0900-9h	Duvar Prizi	Hızlı Bağlantı	IP 67	5	46,60



4 x 32A
200 - 250 V. AC

CEE NORM TRİFAZE FİŞ ve PRİZ SERİSİ
(IP44) (3P+E / 9h)



3126-301-0900-9h	Düz Fiş	Vidalı	IP 44	10	21,10
3126-304-0900-9h	Uzatma Prizi	Vidalı	IP 44	10	28,20
3126-321-0970-9h	Makine Prizi (düz) (70x70)	Vidalı	IP 44	10	25,10
3126-322-0975-9h	Makine Prizi (düz) (75x75)	Vidalı	IP 44	10	25,10
3126-307-0900-9h	Duvar Prizi	Vidalı	IP 44	5	37,80

3026-301-0900-9h	Düz Fiş	Hızlı Bağlantı	IP 44	10	24,00
3026-304-0900-9h	Uzatma Prizi	Hızlı Bağlantı	IP 44	10	32,10
3026-321-0970-9h	Makine Prizi (düz) (70x70)	Hızlı Bağlantı	IP 44	10	28,30
3026-322-0975-9h	Makine Prizi (düz) (75x75)	Hızlı Bağlantı	IP 44	10	28,30
3026-307-0900-9h	Duvar Prizi	Hızlı Bağlantı	IP 44	5	40,70



4 x 32A
200 - 250 V. AC

CEE NORM TRİFAZE FİŞ ve PRİZ SERİSİ
(IP67) (3P+E / 9h)

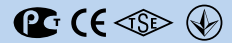

3127-301-0900-9h	Düz Fiş	Vidalı	IP 67	5	27,00
3127-304-0900-9h	Uzatma Prizi	Vidalı	IP 67	5	33,70
3127-322-0975-9h	Makine Prizi (düz) (75x75)	Vidalı	IP 67	10	32,20
3127-307-0900-9h	Duvar Prizi	Vidalı	IP 67	5	43,20

3027-301-0900-9h	Düz Fiş	Hızlı Bağlantı	IP 67	5	30,10
3027-304-0900-9h	Uzatma Prizi	Hızlı Bağlantı	IP 67	5	37,20
3027-322-0975-9h	Makine Prizi (düz) (75x75)	Hızlı Bağlantı	IP 67	10	35,50
3027-307-0900-9h	Duvar Prizi	Hızlı Bağlantı	IP 67	5	45,40

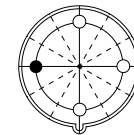

200-250 VAC
9h
50 - 60 Hz

Referans	Ürün Tanımı	Bağlantı Şekli	Koruma Sınıfı	Ambalaj	t / Adet
				Kutu / Koli	

4 x 16A 380 - 440 V. AC		CEE NORM TRİFAZE FİŞ ve PRİZ SERİSİ (IP44) (3P+E / 3h)		PG CE TSE	
3122-301-1600-3h	Düz Fiş	Vidalı	IP 44	10	15,20
3122-304-1600-3h	Uzatma Prizi	Vidalı	IP 44	10	20,60
3122-321-1670-3h	Makine Prizi (düz) (70x70)	Vidalı	IP 44	10	19,20
3122-322-1675-3h	Makine Prizi (düz) (75x75)	Vidalı	IP 44	10	19,20
3122-307-1600-3h	Duvar Prizi	Vidalı	IP 44	5	30,30
3022-301-1600-3h	Düz Fiş	Hızlı Bağlantı	IP 44	10	17,10
3022-304-1600-3h	Uzatma Prizi	Hızlı Bağlantı	IP 44	10	23,50
3022-321-1670-3h	Makine Prizi (düz) (70x70)	Hızlı Bağlantı	IP 44	10	21,30
3022-322-1675-3h	Makine Prizi (düz) (75x75)	Hızlı Bağlantı	IP 44	10	21,30
3022-307-1600-3h	Duvar Prizi	Hızlı Bağlantı	IP 44	5	32,70

4 x 16A 380 - 440 V. AC		CEE NORM TRİFAZE FİŞ ve PRİZ SERİSİ (IP67) (3P+E / 3h)		PG CE TSE	
3123-301-1600-3h	Düz Fiş	Vidalı	IP 67	10	20,10
3123-304-1600-3h	Uzatma Prizi	Vidalı	IP 67	10	29,10
3123-322-1675-3h	Makine Prizi (düz) (75x75)	Vidalı	IP 67	10	27,10
3123-307-1600-3h	Duvar Prizi	Vidalı	IP 67	5	44,30
3023-301-1600-3h	Düz Fiş	Hızlı Bağlantı	IP 67	10	23,10
3023-304-1600-3h	Uzatma Prizi	Hızlı Bağlantı	IP 67	10	32,80
3023-322-1675-3h	Makine Prizi (düz) (75x75)	Hızlı Bağlantı	IP 67	10	30,70
3023-307-1600-3h	Duvar Prizi	Hızlı Bağlantı	IP 67	5	46,60

4 x 32A 380 - 440 V. AC		CEE NORM TRİFAZE FİŞ ve PRİZ SERİSİ (IP44) (3P+E / 3h)		PG CE TSE	
3126-301-1600-3h	Düz Fiş	Vidalı	IP 44	10	21,10
3126-304-1600-3h	Uzatma Prizi	Vidalı	IP 44	10	28,20
3126-321-1670-3h	Makine Prizi (düz) (70x70)	Vidalı	IP 44	10	25,10
3126-322-1675-3h	Makine Prizi (düz) (75x75)	Vidalı	IP 44	10	25,10
3126-307-1600-3h	Duvar Prizi	Vidalı	IP 44	5	37,80
3026-301-1600-3h	Düz Fiş	Hızlı Bağlantı	IP 44	10	24,00
3026-304-1600-3h	Uzatma Prizi	Hızlı Bağlantı	IP 44	10	32,10
3026-321-1670-3h	Makine Prizi (düz) (70x70)	Hızlı Bağlantı	IP 44	10	28,30
3026-322-1675-3h	Makine Prizi (düz) (75x75)	Hızlı Bağlantı	IP 44	10	28,30
3026-307-1600-3h	Duvar Prizi	Hızlı Bağlantı	IP 44	5	40,70

4 x 32A 380 - 440 V. AC		CEE NORM TRİFAZE FİŞ ve PRİZ SERİSİ (IP67) (3P+E / 3h)		PG CE TSE	
3127-301-1600-3h	Düz Fiş	Vidalı	IP 67	5	27,00
3127-304-1600-3h	Uzatma Prizi	Vidalı	IP 67	5	33,70
3127-322-1675-3h	Makine Prizi (düz) (75x75)	Vidalı	IP 67	10	32,20
3127-307-1600-3h	Duvar Prizi	Vidalı	IP 67	5	43,20
3027-301-1600-3h	Düz Fiş	Hızlı Bağlantı	IP 67	5	30,10
3027-304-1600-3h	Uzatma Prizi	Hızlı Bağlantı	IP 67	5	37,20
3027-322-1675-3h	Makine Prizi (düz) (75x75)	Hızlı Bağlantı	IP 67	10	35,50
3027-307-1600-3h	Duvar Prizi	Hızlı Bağlantı	IP 67	5	45,40

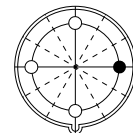

380-440 VAC
3h
50 - 60 Hz

Referans	Ürün Tanımı	Bağlantı Şekli	Koruma Sınıfı	Ambalaj	t / Adet
				Kutu / Koli	

4 x 16A
600 - 690 V. AC

CEE NORM TRİFAZE FİŞ ve PRİZ SERİSİ
(IP44) (3P+E / 5h)

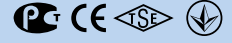

3122-301-0300-5h	Düz Fiş	Vidalı	IP 44	10	15,20
3122-304-0300-5h	Uzatma Prizi	Vidalı	IP 44	10	20,60
3122-321-0370-5h	Makine Prizi (düz) (70x70)	Vidalı	IP 44	10	19,20
3122-322-0375-5h	Makine Prizi (düz) (75x75)	Vidalı	IP 44	10	19,20
3122-307-0300-5h	Duvar Prizi	Vidalı	IP 44	5	30,30

3022-301-0300-5h	Düz Fiş	Hızlı Bağlantı	IP 44	10	17,10
3022-304-0300-5h	Uzatma Prizi	Hızlı Bağlantı	IP 44	10	23,50
3022-321-0370-5h	Makine Prizi (düz) (70x70)	Hızlı Bağlantı	IP 44	10	21,30
3022-322-0375-5h	Makine Prizi (düz) (75x75)	Hızlı Bağlantı	IP 44	10	21,30
3022-307-0300-5h	Duvar Prizi	Hızlı Bağlantı	IP 44	5	32,70



4 x 16A
600 - 690 V. AC

CEE NORM TRİFAZE FİŞ ve PRİZ SERİSİ
(IP67) (3P+E / 5h)



3123-301-0300-5h	Düz Fiş	Vidalı	IP 67	10	20,10
3123-304-0300-5h	Uzatma Prizi	Vidalı	IP 67	10	29,10
3123-322-0375-5h	Makine Prizi (düz) (75x75)	Vidalı	IP 67	10	27,10
3123-307-0300-5h	Duvar Prizi	Vidalı	IP 67	5	44,30

3023-301-0300-5h	Düz Fiş	Hızlı Bağlantı	IP 67	10	23,10
3023-304-0300-5h	Uzatma Prizi	Hızlı Bağlantı	IP 67	10	32,80
3023-322-0375-5h	Makine Prizi (düz) (75x75)	Hızlı Bağlantı	IP 67	10	30,70
3023-307-0300-5h	Duvar Prizi	Hızlı Bağlantı	IP 67	5	46,60



4 x 32A
600 - 690 V. AC

CEE NORM TRİFAZE FİŞ ve PRİZ SERİSİ
(IP44) (3P+E / 5h)



3126-301-0300-5h	Düz Fiş	Vidalı	IP 44	10	21,10
3126-304-0300-5h	Uzatma Prizi	Vidalı	IP 44	10	28,20
3126-321-0370-5h	Makine Prizi (düz) (70x70)	Vidalı	IP 44	10	25,10
3126-322-0375-5h	Makine Prizi (düz) (75x75)	Vidalı	IP 44	10	25,10
3126-307-0300-5h	Duvar Prizi	Vidalı	IP 44	5	37,80

3026-301-0300-5h	Düz Fiş	Hızlı Bağlantı	IP 44	10	24,00
3026-304-0300-5h	Uzatma Prizi	Hızlı Bağlantı	IP 44	10	32,10
3026-321-0370-5h	Makine Prizi (düz) (70x70)	Hızlı Bağlantı	IP 44	10	28,30
3026-322-0375-5h	Makine Prizi (düz) (75x75)	Hızlı Bağlantı	IP 44	10	28,30
3026-307-0300-5h	Duvar Prizi	Hızlı Bağlantı	IP 44	5	40,70



4 x 32A
600 - 690 V. AC

CEE NORM TRİFAZE FİŞ ve PRİZ SERİSİ
(IP67) (3P+E / 5h)

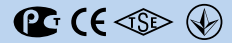

3127-301-0300-5h	Düz Fiş	Vidalı	IP 67	5	27,00
3127-304-0300-5h	Uzatma Prizi	Vidalı	IP 67	5	33,70
3127-322-0375-5h	Makine Prizi (düz) (75x75)	Vidalı	IP 67	10	32,20
3127-307-0300-5h	Duvar Prizi	Vidalı	IP 67	5	43,20

3027-301-0300-5h	Düz Fiş	Hızlı Bağlantı	IP 67	5	30,10
3027-304-0300-5h	Uzatma Prizi	Hızlı Bağlantı	IP 67	5	37,20
3027-322-0375-5h	Makine Prizi (düz) (75x75)	Hızlı Bağlantı	IP 67	10	35,50
3027-307-0300-5h	Duvar Prizi	Hızlı Bağlantı	IP 67	5	45,40

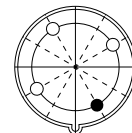

600-690 VAC
5h
50 - 60 Hz

Referans	Ürün Tanımı	Bağlantı Şekli	Koruma Sınıfı	Ambalaj	t / Adet
				Kutu / Koli	

4 x 16A
480 - 500 V. AC

CEE NORM TRİFAZE FİŞ ve PRİZ SERİSİ
(IP44) (3P+E / 7h)



Referans	Ürün Tanımı	Bağlantı Şekli	Koruma Sınıfı	Ambalaj (Kutu / Koli)	t / Adet
3122-301-0300-7h	Düz Fiş	Vidalı	IP 44	10	15,20
3122-304-0300-7h	Uzatma Prizi	Vidalı	IP 44	10	20,60
3122-321-0370-7h	Makine Prizi (düz) (70x70)	Vidalı	IP 44	10	19,20
3122-322-0375-7h	Makine Prizi (düz) (75x75)	Vidalı	IP 44	10	19,20
3122-307-0300-7h	Duvar Prizi	Vidalı	IP 44	5	30,30

Referans	Ürün Tanımı	Bağlantı Şekli	Koruma Sınıfı	Ambalaj (Kutu / Koli)	t / Adet
3022-301-0300-7h	Düz Fiş	Hızlı Bağlantı	IP 44	10	17,10
3022-304-0300-7h	Uzatma Prizi	Hızlı Bağlantı	IP 44	10	23,50
3022-321-0370-7h	Makine Prizi (düz) (70x70)	Hızlı Bağlantı	IP 44	10	21,30
3022-322-0375-7h	Makine Prizi (düz) (75x75)	Hızlı Bağlantı	IP 44	10	21,30
3022-307-0300-7h	Duvar Prizi	Hızlı Bağlantı	IP 44	5	32,70



4 x 16A
480 - 500 V. AC

CEE NORM TRİFAZE FİŞ ve PRİZ SERİSİ
(IP67) (3P+E / 7h)



Referans	Ürün Tanımı	Bağlantı Şekli	Koruma Sınıfı	Ambalaj (Kutu / Koli)	t / Adet
3123-301-0300-7h	Düz Fiş	Vidalı	IP 67	10	20,10
3123-304-0300-7h	Uzatma Prizi	Vidalı	IP 67	10	29,10
3123-322-0375-7h	Makine Prizi (düz) (75x75)	Vidalı	IP 67	10	27,10
3123-307-0300-7h	Duvar Prizi	Vidalı	IP 67	5	44,30

Referans	Ürün Tanımı	Bağlantı Şekli	Koruma Sınıfı	Ambalaj (Kutu / Koli)	t / Adet
3023-301-0300-7h	Düz Fiş	Hızlı Bağlantı	IP 67	10	23,10
3023-304-0300-7h	Uzatma Prizi	Hızlı Bağlantı	IP 67	10	32,80
3023-322-0375-7h	Makine Prizi (düz) (75x75)	Hızlı Bağlantı	IP 67	10	30,70
3023-307-0300-7h	Duvar Prizi	Hızlı Bağlantı	IP 67	5	46,60



4 x 32A
480 - 500 V. AC

CEE NORM TRİFAZE FİŞ ve PRİZ SERİSİ
(IP44) (3P+E / 7h)

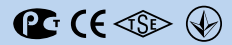

Referans	Ürün Tanımı	Bağlantı Şekli	Koruma Sınıfı	Ambalaj (Kutu / Koli)	t / Adet
3126-301-0300-7h	Düz Fiş	Vidalı	IP 44	10	21,10
3126-304-0300-7h	Uzatma Prizi	Vidalı	IP 44	10	28,20
3126-321-0370-7h	Makine Prizi (düz) (70x70)	Vidalı	IP 44	10	25,10
3126-322-0375-7h	Makine Prizi (düz) (75x75)	Vidalı	IP 44	10	25,10
3126-307-0300-7h	Duvar Prizi	Vidalı	IP 44	5	37,80

Referans	Ürün Tanımı	Bağlantı Şekli	Koruma Sınıfı	Ambalaj (Kutu / Koli)	t / Adet
3026-301-0300-7h	Düz Fiş	Hızlı Bağlantı	IP 44	10	24,00
3026-304-0300-7h	Uzatma Prizi	Hızlı Bağlantı	IP 44	10	32,10
3026-321-0370-7h	Makine Prizi (düz) (70x70)	Hızlı Bağlantı	IP 44	10	28,30
3026-322-0375-7h	Makine Prizi (düz) (75x75)	Hızlı Bağlantı	IP 44	10	28,30
3026-307-0300-7h	Duvar Prizi	Hızlı Bağlantı	IP 44	5	40,70



4 x 32A
480 - 500 V. AC

CEE NORM TRİFAZE FİŞ ve PRİZ SERİSİ
(IP67) (3P+E / 7h)



Referans	Ürün Tanımı	Bağlantı Şekli	Koruma Sınıfı	Ambalaj (Kutu / Koli)	t / Adet
3127-301-0300-7h	Düz Fiş	Vidalı	IP 67	5	27,00
3127-304-0300-7h	Uzatma Prizi	Vidalı	IP 67	5	33,70
3127-322-0375-7h	Makine Prizi (düz) (75x75)	Vidalı	IP 67	10	32,20
3127-307-0300-7h	Duvar Prizi	Vidalı	IP 67	5	43,20

Referans	Ürün Tanımı	Bağlantı Şekli	Koruma Sınıfı	Ambalaj (Kutu / Koli)	t / Adet
3027-301-0300-7h	Düz Fiş	Hızlı Bağlantı	IP 67	5	30,10
3027-304-0300-7h	Uzatma Prizi	Hızlı Bağlantı	IP 67	5	37,20
3027-322-0375-7h	Makine Prizi (düz) (75x75)	Hızlı Bağlantı	IP 67	10	35,50
3027-307-0300-7h	Duvar Prizi	Hızlı Bağlantı	IP 67	5	45,40

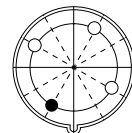

480-500 VAC
7h
50 - 60 Hz

Referans	Ürün Tanımı	Bağlantı Şekli	Koruma Sınıfı	Ambalaj	t / Adet
				Kutu / Koli	

4 x 16A

100 - 300 Hz / 50 V AC

CEE NORM TRİFAZE FİŞ ve PRİZ SERİSİ (IP44) (3P+E / 10h)



3122-301-1100-10h	Düz Fiş	Vidalı	IP 44	10	15,20
3122-304-1100-10h	Uzatma Prizi	Vidalı	IP 44	10	20,60
3122-321-1170-10h	Makine Prizi (düz) (70x70)	Vidalı	IP 44	10	19,20
3122-322-1175-10h	Makine Prizi (düz) (75x75)	Vidalı	IP 44	10	19,20
3122-307-1100-10h	Duvar Prizi	Vidalı	IP 44	5	30,30

3022-301-1100-10h	Düz Fiş	Hızlı Bağlantı	IP 44	10	17,10
3022-304-1100-10h	Uzatma Prizi	Hızlı Bağlantı	IP 44	10	23,50
3022-321-1170-10h	Makine Prizi (düz) (70x70)	Hızlı Bağlantı	IP 44	10	21,30
3022-322-1175-10h	Makine Prizi (düz) (75x75)	Hızlı Bağlantı	IP 44	10	21,30
3022-307-1100-10h	Duvar Prizi	Hızlı Bağlantı	IP 44	5	32,70



4 x 16A

100 - 300 Hz / 50 V AC

CEE NORM TRİFAZE FİŞ ve PRİZ SERİSİ (IP67) (3P+E / 10h)



3123-301-1100-10h	Düz Fiş	Vidalı	IP 67	10	20,10
3123-304-1100-10h	Uzatma Prizi	Vidalı	IP 67	10	29,10
3123-322-1175-10h	Makine Prizi (düz) (75x75)	Vidalı	IP 67	10	27,10
3123-307-1100-10h	Duvar Prizi	Vidalı	IP 67	5	44,30

3023-301-1100-10h	Düz Fiş	Hızlı Bağlantı	IP 67	10	23,10
3023-304-1100-10h	Uzatma Prizi	Hızlı Bağlantı	IP 67	10	32,80
3023-322-1175-10h	Makine Prizi (düz) (75x75)	Hızlı Bağlantı	IP 67	10	30,70
3023-307-1100-10h	Duvar Prizi	Hızlı Bağlantı	IP 67	5	46,60



4 x 32A

100 - 300 Hz / 50 V AC

CEE NORM TRİFAZE FİŞ ve PRİZ SERİSİ (IP44) (3P+E / 10h)



3126-301-1100-10h	Düz Fiş	Vidalı	IP 44	10	21,10
3126-304-1100-10h	Uzatma Prizi	Vidalı	IP 44	10	28,20
3126-321-1170-10h	Makine Prizi (düz) (70x70)	Vidalı	IP 44	10	25,10
3126-322-1175-10h	Makine Prizi (düz) (75x75)	Vidalı	IP 44	10	25,10
3126-307-1100-10h	Duvar Prizi	Vidalı	IP 44	5	37,80

3026-301-1100-10h	Düz Fiş	Hızlı Bağlantı	IP 44	10	24,00
3026-304-1100-10h	Uzatma Prizi	Hızlı Bağlantı	IP 44	10	32,10
3026-321-1170-10h	Makine Prizi (düz) (70x70)	Hızlı Bağlantı	IP 44	10	28,30
3026-322-1175-10h	Makine Prizi (düz) (75x75)	Hızlı Bağlantı	IP 44	10	28,30
3026-307-1100-10h	Duvar Prizi	Hızlı Bağlantı	IP 44	5	40,70



4 x 32A

100 - 300 Hz / 50 V AC

CEE NORM TRİFAZE FİŞ ve PRİZ SERİSİ (IP67) (3P+E / 10h)



3127-301-1100-10h	Düz Fiş	Vidalı	IP 67	5	27,00
3127-304-1100-10h	Uzatma Prizi	Vidalı	IP 67	5	33,70
3127-322-1175-10h	Makine Prizi (düz) (75x75)	Vidalı	IP 67	10	32,20
3127-307-1100-10h	Duvar Prizi	Vidalı	IP 67	5	43,20

3027-301-1100-10h	Düz Fiş	Hızlı Bağlantı	IP 67	5	30,10
3027-304-1100-10h	Uzatma Prizi	Hızlı Bağlantı	IP 67	5	37,20
3027-322-1175-10h	Makine Prizi (düz) (75x75)	Hızlı Bağlantı	IP 67	10	35,50
3027-307-1100-10h	Duvar Prizi	Hızlı Bağlantı	IP 67	5	45,40

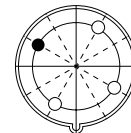

100-300 Hz
10h

ALÇAK GERİLİM FİŞ - PRİZ GRUBU



24V~

50/60 Hz

24V~

50/60 Hz
12h

24/42V~

100/200 Hz
4h

24/42V~

300 Hz
2h

24/42V~

400 Hz
3h

24/42V~

401/500 Hz
11h

24/42V=

DC
10h

Anma Gerilimi V	Frekans Hz	Saat Pozisyonu		Renk EN 60309
		2P	3P	
20-25	50/60	Küçük Sabitleyicisiz	Küçük Sabitleyicisiz	Mor
40-50	50/60	12	12	Beyaz
20-25 and 40-50	100-200	4	4	Yeşil
	300	2	2	
	400	3	3	
	>400-500	11	11	
	DC	10	-	Beyaz

Priz önden görünüm

Küçük Sabitleyici

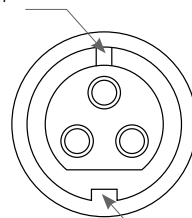

Ana Sabitleyici

Referans	Anma Gerilim V Frekans Hz	Ürün Tanımı	Renk	Bağlantı Şekli	Koruma Sınıfı	Ambalaj Kutu / Koli	♣ / Adet
----------	------------------------------	-------------	------	-------------------	------------------	------------------------	----------

2 x 16A	CEE NORM ALÇAK GERİLİM FİŞ ve PRİZ SERİSİ (IP44) (2P)	PG CE TSE
---------	--	-----------

3118-301-1800	24V 50/60Hz	Düz Fiş	Mor	Vidalı	IP 44	10	24,50
3118-304-1800		Uzatma Prizi		Vidalı	IP 44	10	28,10
3118-321-1800		Makine Prizi (düz) (70x70)		Vidalı	IP 44	10	25,40
3118-325-1800		Makine Prizi (düz) (55x55) yekpare		Vidalı	IP 44	5	25,40
3118-307-1800		Duvar Prizi		Vidalı	IP 44	10	40,00
3118-319-1800		Makine Fişi (düz) (70x70)		Vidalı	IP 44	10	26,70
3118-318-1800		Makine Fişi (eğik)		Vidalı	IP 44	10	26,70
3118-312-1800		Duvar Fişi		Vidalı	IP 44	10	40,00

3119-301-1800	24V 50/60Hz	Düz Fiş	Mor	Vidalı	IP 67	10	35,00
3119-304-1800		Uzatma Prizi		Vidalı	IP 67	10	40,20
3119-322-1800		Makine Prizi(düz) (83x90)		Vidalı	IP 67	5	36,10
3119-307-1800		Duvar Prizi (83x90)		Vidalı	IP 67	10	63,90



3 x 16A	CEE NORM ALÇAK GERİLİM FİŞ ve PRİZ SERİSİ (IP44) (2P+E)	PG CE TSE
---------	--	-----------

3120-301-1800	24V 50/60Hz	Düz Fiş	Mor	Vidalı	IP 44	10	29,20
3120-304-1800		Uzatma Prizi		Vidalı	IP 44	10	33,80
3120-321-1800		Makine Prizi (düz) (70x70)		Vidalı	IP 44	10	31,50
3120-325-1800		Makine Prizi (düz) (55x55) yekpare		Vidalı	IP 44	5	31,50
3120-307-1800		Duvar Prizi		Vidalı	IP 44	10	44,40
3120-319-1800		Makine Fişi (düz) (70x70)		Vidalı	IP 44	10	29,70
3120-318-1800		Makine Fişi (eğik)		Vidalı	IP 44	10	29,70
3120-312-1800		Duvar Fişi		Vidalı	IP 44	10	44,40

3121-301-1800	24V 50/60Hz	Düz Fiş	Mor	Vidalı	IP 67	10	40,90
3121-304-1800		Uzatma Prizi		Vidalı	IP 67	10	47,90
3121-322-1800		Makine Prizi(düz) (83x90)		Vidalı	IP 67	5	43,10
3121-307-1800		Duvar Prizi (83x90)		Vidalı	IP 67	10	71,30



Referans	Anma Gerilim V Frekans Hz	Ürün Tanımı	Renk	Bağlantı Şekli	Koruma Sınıfı	Ambalaj Kutu / Koli	Adet
----------	------------------------------	-------------	------	-------------------	------------------	------------------------	------

2 x 32A	CEE NORM ALÇAK GERİLİM FİŞ ve PRİZ SERİSİ (IP44) (2P)					PG CE TSE
---------	--	--	--	--	--	-----------

3112-301-1800	24V 50/60Hz	Düz Fiş	Mor	Vidalı	IP 44	10	29,20
3112-304-1800		Uzatma Prizi		Vidalı	IP 44	10	33,80
3112-321-1800		Makine Prizi (düz) (70x70)		Vidalı	IP 44	10	29,60
3112-325-1800		Makine Prizi (düz) (55x55) yekpare		Vidalı	IP 44	5	29,60
3112-307-1800		Duvar Prizi		Vidalı	IP 44	10	48,30
3112-319-1800		Makine Fişi (düz) (70x70)		Vidalı	IP 44	10	31,90
3112-318-1800		Makine Fişi (eğik)		Vidalı	IP 44	10	31,90
3112-312-1800		Duvar Fişi		Vidalı	IP 44	10	48,30

3113-301-1800	24V 50/60Hz	Düz Fiş	Mor	Vidalı	IP 67	10	39,70
3113-304-1800		Uzatma Prizi		Vidalı	IP 67	10	47,00
3113-322-1800		Makine Prizi(düz) (83x90)		Vidalı	IP 67	5	40,40
3113-307-1800		Duvar Prizi (83x90)		Vidalı	IP 67	10	77,30



3 x 32A	CEE NORM ALÇAK GERİLİM FİŞ ve PRİZ SERİSİ (IP44) (2P+E)					PG CE TSE
---------	--	--	--	--	--	-----------

3124-301-1800	24V 50/60Hz	Düz Fiş	Mor	Vidalı	IP 44	10	35,10
3124-304-1800		Uzatma Prizi		Vidalı	IP 44	10	38,80
3124-321-1800		Makine Prizi (düz) (70x70)		Vidalı	IP 44	10	37,30
3124-325-1800		Makine Prizi (düz) (55x55) yekpare		Vidalı	IP 44	5	37,30
3124-307-1800		Duvar Prizi		Vidalı	IP 44	10	53,50
3124-319-1800		Makine Fişi (düz) (70x70)		Vidalı	IP 44	10	35,80
3124-318-1800		Makine Fişi (eğik)		Vidalı	IP 44	10	35,80
3124-312-1800		Duvar Fişi		Vidalı	IP 44	10	53,50

3125-301-1800	24V 50/60Hz	Düz Fiş	Mor	Vidalı	IP 67	10	47,30
3125-304-1800		Uzatma Prizi		Vidalı	IP 67	10	56,00
3125-322-1800		Makine Prizi(düz) (83x90)		Vidalı	IP 67	5	50,20
3125-307-1800		Duvar Prizi (83x90)		Vidalı	IP 67	10	85,70



Referans	Anma Gerilim V Frekans Hz	Ürün Tanımı	Renk	Bağlantı Şekli	Koruma Sınıfı	Ambalaj	t / Adet
						Kutu / Koli	
2 x 16A	CEE NORM ALÇAK GERİLİM FİŞ ve PRİZ SERİSİ (IP44) (2P / 2h-3h-4h-10h-11h-12h)						
3118-301-1100-2h	24/42V 300Hz 2h	Düz Fiş	Yeşil	Vidalı	IP 44	10	24,50
3118-304-1100-2h		Uzatma Prizi		Vidalı	IP 44	10	28,10
3118-321-1100-2h		Makine Prizi (düz) (70x70)		Vidalı	IP 44	10	25,40
3118-325-1100-2h		Makine Prizi (düz) (55x55) yekpare		Vidalı	IP 44	5	25,40
3118-307-1100-2h		Duvar Prizi		Vidalı	IP 44	10	40,00
3118-319-1100-2h		Makine Fişi (düz) (70x70)		Vidalı	IP 44	10	26,70
3118-318-1100-2h		Makine Fişi (eğik)		Vidalı	IP 44	10	26,70
3118-312-1100-2h		Duvar Fişi		Vidalı	IP 44	10	40,00
3118-301-1100-3h	24/42V 400Hz 3h	Düz Fiş	Yeşil	Vidalı	IP 44	10	24,50
3118-304-1100-3h		Uzatma Prizi		Vidalı	IP 44	10	28,10
3118-321-1100-3h		Makine Prizi (düz) (70x70)		Vidalı	IP 44	10	25,40
3118-325-1100-3h		Makine Prizi (düz) (55x55) yekpare		Vidalı	IP 44	5	25,40
3118-307-1100-3h		Duvar Prizi		Vidalı	IP 44	10	40,00
3118-319-1100-3h		Makine Fişi (düz) (70x70)		Vidalı	IP 44	10	26,70
3118-318-1100-3h		Makine Fişi (eğik)		Vidalı	IP 44	10	26,70
3118-312-1100-3h		Duvar Fişi		Vidalı	IP 44	10	40,00
3118-301-1100-4h	24/42V 100/200Hz 4h	Düz Fiş	Yeşil	Vidalı	IP 44	10	24,50
3118-304-1100-4h		Uzatma Prizi		Vidalı	IP 44	10	28,10
3118-321-1100-4h		Makine Prizi (düz) (70x70)		Vidalı	IP 44	10	25,40
3118-325-1100-4h		Makine Prizi (düz) (55x55) yekpare		Vidalı	IP 44	5	25,40
3118-307-1100-4h		Duvar Prizi		Vidalı	IP 44	10	40,00
3118-319-1100-4h		Makine Fişi (düz) (70x70)		Vidalı	IP 44	10	26,70
3118-318-1100-4h		Makine Fişi (eğik)		Vidalı	IP 44	10	26,70
3118-312-1100-4h		Duvar Fişi		Vidalı	IP 44	10	40,00
3118-301-0400-10h	24/42V DC 10h	Düz Fiş	Beyaz	Vidalı	IP 44	10	24,50
3118-304-0400-10h		Uzatma Prizi		Vidalı	IP 44	10	28,10
3118-321-0400-10h		Makine Prizi (düz) (70x70)		Vidalı	IP 44	10	25,40
3118-325-0400-10h		Makine Prizi (düz) (55x55) yekpare		Vidalı	IP 44	5	25,40
3118-307-0400-10h		Duvar Prizi		Vidalı	IP 44	10	40,00
3118-319-0400-10h		Makine Fişi (düz) (70x70)		Vidalı	IP 44	10	26,70
3118-318-0400-10h		Makine Fişi (eğik)		Vidalı	IP 44	10	26,70
3118-312-0400-10h		Duvar Fişi		Vidalı	IP 44	10	40,00
3118-301-1100-11h	24/42V 401/500Hz 11h	Düz Fiş	Yeşil	Vidalı	IP 44	10	24,50
3118-304-1100-11h		Uzatma Prizi		Vidalı	IP 44	10	28,10
3118-321-1100-11h		Makine Prizi (düz) (70x70)		Vidalı	IP 44	10	25,40
3118-325-1100-11h		Makine Prizi (düz) (55x55) yekpare		Vidalı	IP 44	5	25,40
3118-307-1100-11h		Duvar Prizi		Vidalı	IP 44	10	40,00
3118-319-1100-11h		Makine Fişi (düz) (70x70)		Vidalı	IP 44	10	26,70
3118-318-1100-11h		Makine Fişi (eğik)		Vidalı	IP 44	10	26,70
3118-312-1100-11h		Duvar Fişi		Vidalı	IP 44	10	40,00
3118-301-0400-12h	42V 50/60Hz 12h	Düz Fiş	Beyaz	Vidalı	IP 44	10	24,50
3118-304-0400-12h		Uzatma Prizi		Vidalı	IP 44	10	28,10
3118-321-0400-12h		Makine Prizi (düz) (70x70)		Vidalı	IP 44	10	25,40
3118-325-0400-12h		Makine Prizi (düz) (55x55) yekpare		Vidalı	IP 44	5	25,40
3118-307-0400-12h		Duvar Prizi		Vidalı	IP 44	10	40,00
3118-319-0400-12h		Makine Fişi (düz) (70x70)		Vidalı	IP 44	10	26,70
3118-318-0400-12h		Makine Fişi (eğik)		Vidalı	IP 44	10	26,70
3118-312-0400-12h		Duvar Fişi		Vidalı	IP 44	10	40,00

Referans	Anma Gerilim V Frekans Hz	Ürün Tanımı	Renk	Bağlantı Şekli	Koruma Sınıfı	Ambalaj	
						Kutu / Koli	τ / Adet

2 x 16A		CEE NORM ALÇAK GERİLİM FİŞ ve PRİZ SERİSİ (IP67) (2P / 2h-3h-4h-10h-11h-12h)				PG CE TSE	
3119-301-1100-2h	24/42V 300Hz 2h	Düz Fiş	Yeşil	Vidalı	IP 67	10	35,00
3119-304-1100-2h		Uzatma Prizi		Vidalı	IP 67	10	40,20
3119-322-1100-2h		Makine Prizi(düz) (83x90)		Vidalı	IP 67	5	36,10
3119-307-1100-2h		Duvar Prizi (83x90)		Vidalı	IP 67	10	63,90
3119-301-1100-3h	24/42V 400Hz 3h	Düz Fiş	Yeşil	Vidalı	IP 67	10	35,00
3119-304-1100-3h		Uzatma Prizi		Vidalı	IP 67	10	40,20
3119-322-1100-3h		Makine Prizi(düz) (83x90)		Vidalı	IP 67	5	36,10
3119-307-1100-3h		Duvar Prizi (83x90)		Vidalı	IP 67	10	63,90
3119-301-1100-4h	24/42V 100/200Hz 4h	Düz Fiş	Yeşil	Vidalı	IP 67	10	35,00
3119-304-1100-4h		Uzatma Prizi		Vidalı	IP 67	10	40,20
3119-322-1100-4h		Makine Prizi(düz) (83x90)		Vidalı	IP 67	5	36,10
3119-307-1100-4h		Duvar Prizi (83x90)		Vidalı	IP 67	10	63,90
3119-301-0400-10h	24/42V DC 10h	Düz Fiş	Beyaz	Vidalı	IP 67	10	35,00
3119-304-0400-10h		Uzatma Prizi		Vidalı	IP 67	10	40,20
3119-322-0400-10h		Makine Prizi(düz) (83x90)		Vidalı	IP 67	5	36,10
3119-307-0400-10h		Duvar Prizi (83x90)		Vidalı	IP 67	10	63,90
3119-301-1100-11h	24/42V 401/500Hz 11h	Düz Fiş	Yeşil	Vidalı	IP 67	10	35,00
3119-304-1100-11h		Uzatma Prizi		Vidalı	IP 67	10	40,20
3119-322-1100-11h		Makine Prizi(düz) (83x90)		Vidalı	IP 67	5	36,10
3119-307-1100-11h		Duvar Prizi (83x90)		Vidalı	IP 67	10	63,90
3119-301-1100-12h	42V 50/60Hz 12h	Düz Fiş	Beyaz	Vidalı	IP 67	10	35,00
3119-304-1100-12h		Uzatma Prizi		Vidalı	IP 67	10	40,20
3119-322-1100-12h		Makine Prizi(düz) (83x90)		Vidalı	IP 67	5	36,10
3119-307-1100-12h		Duvar Prizi (83x90)		Vidalı	IP 67	10	63,90



Referans	Anma Gerilim V Frekans Hz	Ürün Tanımı	Renk	Bağlantı Şekli	Koruma Sınıfı	Ambalaj	t / Adet
						Kutu / Koli	

3 x 16A	CEE NORM ALÇAK GERİLİM FİŞ ve PRİZ SERİSİ (IP44) (2P+E / 2h-3h-4h-11h)	
----------------	---	--

3120-301-1100-2h	24/42V 300Hz 2h	Düz Fiş	Yeşil	Vidalı	IP 44	10	29,20
3120-304-1100-2h		Uzatma Prizi		Vidalı	IP 44	10	33,80
3120-321-1100-2h		Makine Prizi (düz) (70x70)		Vidalı	IP 44	10	31,50
3120-325-1100-2h		Makine Prizi (düz) (55x55) yekpare		Vidalı	IP 44	5	31,50
3120-307-1100-2h		Duvar Prizi		Vidalı	IP 44	10	44,40
3120-319-1100-2h		Makine Fişi (düz) (70x70)		Vidalı	IP 44	10	29,70
3120-318-1100-2h		Makine Fişi (eğik)		Vidalı	IP 44	10	29,70
3120-312-1100-2h		Duvar Fişi		Vidalı	IP 44	10	44,40

3120-301-1100-3h	24/42V 400Hz 3h	Düz Fiş	Yeşil	Vidalı	IP 44	10	29,20
3120-304-1100-3h		Uzatma Prizi		Vidalı	IP 44	10	33,80
3120-321-1100-3h		Makine Prizi (düz) (70x70)		Vidalı	IP 44	10	31,50
3120-325-1100-3h		Makine Prizi (düz) (55x55) yekpare		Vidalı	IP 44	5	31,50
3120-307-1100-3h		Duvar Prizi		Vidalı	IP 44	10	44,40
3120-319-1100-3h		Makine Fişi (düz) (70x70)		Vidalı	IP 44	10	29,70
3120-318-1100-3h		Makine Fişi (eğik)		Vidalı	IP 44	10	29,70
3120-312-1100-3h		Duvar Fişi		Vidalı	IP 44	10	44,40

3120-301-1100-4h	24/42V 100/200Hz 4h	Düz Fiş	Yeşil	Vidalı	IP 44	10	29,20
3120-304-1100-4h		Uzatma Prizi		Vidalı	IP 44	10	33,80
3120-321-1100-4h		Makine Prizi (düz) (70x70)		Vidalı	IP 44	10	31,50
3120-325-1100-4h		Makine Prizi (düz) (55x55) yekpare		Vidalı	IP 44	5	31,50
3120-307-1100-4h		Duvar Prizi		Vidalı	IP 44	10	44,40
3120-319-1100-4h		Makine Fişi (düz) (70x70)		Vidalı	IP 44	10	29,70
3120-318-1100-4h		Makine Fişi (eğik)		Vidalı	IP 44	10	29,70
3120-312-1100-4h		Duvar Fişi		Vidalı	IP 44	10	44,40

3120-301-1100-11h	24/42V 401/500Hz 11h	Düz Fiş	Yeşil	Vidalı	IP 44	10	29,20
3120-304-1100-11h		Uzatma Prizi		Vidalı	IP 44	10	33,80
3120-321-1100-11h		Makine Prizi (düz) (70x70)		Vidalı	IP 44	10	31,50
3120-325-1100-11h		Makine Prizi (düz) (55x55) yekpare		Vidalı	IP 44	5	31,50
3120-307-1100-11h		Duvar Prizi		Vidalı	IP 44	10	44,40
3120-319-1100-11h		Makine Fişi (düz) (70x70)		Vidalı	IP 44	10	29,70
3120-318-1100-11h		Makine Fişi (eğik)		Vidalı	IP 44	10	29,70
3120-312-1100-11h		Duvar Fişi		Vidalı	IP 44	10	44,40

3120-301-0400-12h	42V 50/60Hz 12h	Düz Fiş	Beyaz	Vidalı	IP 44	10	29,20
3120-304-0400-12h		Uzatma Prizi		Vidalı	IP 44	10	33,80
3120-321-0400-12h		Makine Prizi (düz) (70x70)		Vidalı	IP 44	10	31,50
3120-325-0400-12h		Makine Prizi (düz) (55x55) yekpare		Vidalı	IP 44	5	31,50
3120-307-0400-12h		Duvar Prizi		Vidalı	IP 44	10	44,40
3120-319-0400-12h		Makine Fişi (düz) (70x70)		Vidalı	IP 44	10	29,70
3120-318-0400-12h		Makine Fişi (eğik)		Vidalı	IP 44	10	29,70
3120-312-0400-12h		Duvar Fişi		Vidalı	IP 44	10	44,40



Referans	Anma Gerilim V Frekans Hz	Ürün Tanımı	Renk	Bağlantı Şekli	Koruma Sınıfı	Ambalaj	
						Kutu / Koli	Adet

3 x 16A	CEE NORM ALÇAK GERİLİM FİŞ ve PRİZ SERİSİ (IP67) (2P+E / 2h-3h-4h-11h-12h)						
---------	---	--	--	--	---	--	--

3121-301-1100-2h	24/42V 300Hz 2h	Düz Fiş	Yeşil	Vidalı	IP 67	10	40,90
3121-304-1100-2h		Uzatma Prizi		Vidalı	IP 67	10	47,90
3121-322-1100-2h		Makine Prizi(düz) (83x90)		Vidalı	IP 67	5	43,10
3121-307-1100-2h		Duvar Prizi (83x90)		Vidalı	IP 67	10	71,30

3121-301-1100-3h	24/42V 400Hz 3h	Düz Fiş	Yeşil	Vidalı	IP 67	10	40,90
3121-304-1100-3h		Uzatma Prizi		Vidalı	IP 67	10	47,90
3121-322-1100-3h		Makine Prizi(düz) (83x90)		Vidalı	IP 67	5	43,10
3121-307-1100-3h		Duvar Prizi (83x90)		Vidalı	IP 67	10	71,30

3121-301-1100-4h	24/42V 100/200Hz 4h	Düz Fiş	Yeşil	Vidalı	IP 67	10	40,90
3121-304-1100-4h		Uzatma Prizi		Vidalı	IP 67	10	47,90
3121-322-1100-4h		Makine Prizi(düz) (83x90)		Vidalı	IP 67	5	43,10
3121-307-1100-4h		Duvar Prizi (83x90)		Vidalı	IP 67	10	71,30

3121-301-1100-11h	24/42V 401/500Hz 11h	Düz Fiş	Yeşil	Vidalı	IP 67	10	40,90
3121-304-1100-11h		Uzatma Prizi		Vidalı	IP 67	10	47,90
3121-322-1100-11h		Makine Prizi(düz) (83x90)		Vidalı	IP 67	5	43,10
3121-307-1100-11h		Duvar Prizi (83x90)		Vidalı	IP 67	10	71,30

3121-301-0400-12h	42V 50/60Hz 12h	Düz Fiş	Beyaz	Vidalı	IP 67	10	40,90
3121-304-0400-12h		Uzatma Prizi		Vidalı	IP 67	10	47,90
3121-322-0400-12h		Makine Prizi(düz) (83x90)		Vidalı	IP 67	5	43,10
3121-307-0400-12h		Duvar Prizi (83x90)		Vidalı	IP 67	10	71,30



Referans	Anma Gerilim V Frekans Hz	Ürün Tanımı	Renk	Bağlantı Şekli	Koruma Sınıfı	Ambalaj	t / Adet
						Kutu / Koli	
2 x 32A	CEE NORM ALÇAK GERİLİM FİŞ ve PRİZ SERİSİ (IP44) (2P / 2h-3h-4h-10h-11h-12h)						
3112-301-1100-2h	24/42V 300Hz 2h	Düz Fiş	Yeşil	Vidalı	IP 44	10	29,20
3112-304-1100-2h		Uzatma Prizi		Vidalı	IP 44	10	33,80
3112-321-1100-2h		Makine Prizi (düz) (70x70)		Vidalı	IP 44	10	29,60
3112-325-1100-2h		Makine Prizi (düz) (55x55) yekpare		Vidalı	IP 44	5	29,60
3112-307-1100-2h		Duvar Prizi		Vidalı	IP 44	10	48,30
3112-319-1100-2h		Makine Fişi (düz) (70x70)		Vidalı	IP 44	10	31,90
3112-318-1100-2h		Makine Fişi (eğik)		Vidalı	IP 44	10	31,90
3112-312-1100-2h		Duvar Fişi		Vidalı	IP 44	10	48,30
3112-301-1100-3h	24/42V 400Hz 3h	Düz Fiş	Yeşil	Vidalı	IP 44	10	29,20
3112-304-1100-3h		Uzatma Prizi		Vidalı	IP 44	10	33,80
3112-321-1100-3h		Makine Prizi (düz) (70x70)		Vidalı	IP 44	10	29,60
3112-325-1100-3h		Makine Prizi (düz) (55x55) yekpare		Vidalı	IP 44	5	29,60
3112-307-1100-3h		Duvar Prizi		Vidalı	IP 44	10	48,30
3112-319-1100-3h		Makine Fişi (düz) (70x70)		Vidalı	IP 44	10	31,90
3112-318-1100-3h		Makine Fişi (eğik)		Vidalı	IP 44	10	31,90
3112-312-1100-3h		Duvar Fişi		Vidalı	IP 44	10	48,30
3112-301-1100-4h	24/42V 100/200Hz 4h	Düz Fiş	Yeşil	Vidalı	IP 44	10	29,20
3112-304-1100-4h		Uzatma Prizi		Vidalı	IP 44	10	33,80
3112-321-1100-4h		Makine Prizi (düz) (70x70)		Vidalı	IP 44	10	29,60
3112-325-1100-4h		Makine Prizi (düz) (55x55) yekpare		Vidalı	IP 44	5	29,60
3112-307-1100-4h		Duvar Prizi		Vidalı	IP 44	10	48,30
3112-319-1100-4h		Makine Fişi (düz) (70x70)		Vidalı	IP 44	10	31,90
3112-318-1100-4h		Makine Fişi (eğik)		Vidalı	IP 44	10	31,90
3112-312-1100-4h		Duvar Fişi		Vidalı	IP 44	10	48,30
3112-301-0400-10h	24/42V DC 10h	Düz Fiş	Beyaz	Vidalı	IP 44	10	29,20
3112-304-0400-10h		Uzatma Prizi		Vidalı	IP 44	10	33,80
3112-321-0400-10h		Makine Prizi (düz) (70x70)		Vidalı	IP 44	10	29,60
3112-325-0400-10h		Makine Prizi (düz) (55x55) yekpare		Vidalı	IP 44	5	29,60
3112-307-0400-10h		Duvar Prizi		Vidalı	IP 44	10	48,30
3112-319-0400-10h		Makine Fişi (düz) (70x70)		Vidalı	IP 44	10	31,90
3112-318-0400-10h		Makine Fişi (eğik)		Vidalı	IP 44	10	31,90
3112-312-0400-10h		Duvar Fişi		Vidalı	IP 44	10	48,30
3112-301-1100-11h	24/42V 401/500Hz 11h	Düz Fiş	Yeşil	Vidalı	IP 44	10	29,20
3112-304-1100-11h		Uzatma Prizi		Vidalı	IP 44	10	33,80
3112-321-1100-11h		Makine Prizi (düz) (70x70)		Vidalı	IP 44	10	29,60
3112-325-1100-11h		Makine Prizi (düz) (55x55) yekpare		Vidalı	IP 44	5	29,60
3112-307-1100-11h		Duvar Prizi		Vidalı	IP 44	10	48,30
3112-319-1100-11h		Makine Fişi (düz) (70x70)		Vidalı	IP 44	10	31,90
3112-318-1100-11h		Makine Fişi (eğik)		Vidalı	IP 44	10	31,90
3112-312-1100-11h		Duvar Fişi		Vidalı	IP 44	10	48,30
3112-301-0400-12h	42V 50/60Hz 12h	Düz Fiş	Beyaz	Vidalı	IP 44	10	29,20
3112-304-0400-12h		Uzatma Prizi		Vidalı	IP 44	10	33,80
3112-321-0400-12h		Makine Prizi (düz) (70x70)		Vidalı	IP 44	10	29,60
3112-325-0400-12h		Makine Prizi (düz) (55x55) yekpare		Vidalı	IP 44	5	29,60
3112-307-0400-12h		Duvar Prizi		Vidalı	IP 44	10	48,30
3112-319-0400-12h		Makine Fişi (düz) (70x70)		Vidalı	IP 44	10	31,90
3112-318-0400-12h		Makine Fişi (eğik)		Vidalı	IP 44	10	31,90
3112-312-0400-12h		Duvar Fişi		Vidalı	IP 44	10	48,30

Referans	Anma Gerilim V Frekans Hz	Ürün Tanımı	Renk	Bağlantı Şekli	Koruma Sınıfı	Ambalaj Kutu / Koli	Adet
----------	------------------------------	-------------	------	-------------------	------------------	------------------------	------

2 x 32A

**CEE NORM ALÇAK GERİLİM FİŞ ve PRİZ SERİSİ
(IP67) (2P+E / 2h-3h-4h-10h-11h-12h)**



3113-301-1100-2h	24/42V 300Hz 2h	Düz Fiş	Yeşil	Vidalı	IP 67	10	39,70
3113-304-1100-2h		Uzatma Prizi		Vidalı	IP 67	10	47,00
3113-322-1100-2h		Makine Prizi(düz) (83x90)		Vidalı	IP 67	5	40,40
3113-307-1100-2h		Duvar Prizi (83x90)		Vidalı	IP 67	10	77,30
3113-301-1100-3h	24/42V 400Hz 3h	Düz Fiş	Yeşil	Vidalı	IP 67	10	39,70
3113-304-1100-3h		Uzatma Prizi		Vidalı	IP 67	10	47,00
3113-322-1100-3h		Makine Prizi(düz) (83x90)		Vidalı	IP 67	5	40,40
3113-307-1100-3h		Duvar Prizi (83x90)		Vidalı	IP 67	10	77,30
3113-301-1100-4h	24/42V 100/200Hz 4h	Düz Fiş	Yeşil	Vidalı	IP 67	10	39,70
3113-304-1100-4h		Uzatma Prizi		Vidalı	IP 67	10	47,00
3113-322-1100-4h		Makine Prizi(düz) (83x90)		Vidalı	IP 67	5	40,40
3113-307-1100-4h		Duvar Prizi (83x90)		Vidalı	IP 67	10	77,30
3113-301-0400-10h	24/42V DC 10h	Düz Fiş	Beyaz	Vidalı	IP 67	10	39,70
3113-304-0400-10h		Uzatma Prizi		Vidalı	IP 67	10	47,00
3113-322-0400-10h		Makine Prizi(düz) (83x90)		Vidalı	IP 67	5	40,40
3113-307-0400-10h		Duvar Prizi (83x90)		Vidalı	IP 67	10	77,30
3113-301-1100-11h	24/42V 401/500Hz 11h	Düz Fiş	Yeşil	Vidalı	IP 67	10	39,70
3113-304-1100-11h		Uzatma Prizi		Vidalı	IP 67	10	47,00
3113-322-1100-11h		Makine Prizi(düz) (83x90)		Vidalı	IP 67	5	40,40
3113-307-1100-11h		Duvar Prizi (83x90)		Vidalı	IP 67	10	77,30
3113-301-0400-12h	42V 50/60Hz 12h	Düz Fiş	Beyaz	Vidalı	IP 67	10	39,70
3113-304-0400-12h		Uzatma Prizi		Vidalı	IP 67	10	47,00
3113-322-0400-12h		Makine Prizi(düz) (83x90)		Vidalı	IP 67	5	40,40
3113-307-0400-12h		Duvar Prizi (83x90)		Vidalı	IP 67	10	77,30



Referans	Anma Gerilim V Frekans Hz	Ürün Tanımı	Renk	Bağlantı Şekli	Koruma Sınıfı	Ambalaj Kutu / Koli	₺ / Adet
3 x 32A	CEE NORM ALÇAK GERİLİM FİŞ ve PRİZ SERİSİ (IP44) (2P+E / 2h-3h-4h-11h-12h)						
3124-301-1100-2h	24/42V 300Hz 2h	Düz Fiş	Yeşil	Vidalı	IP 44	10	35,10
3124-304-1100-2h		Uzatma Prizi		Vidalı	IP 44	10	38,80
3124-321-1100-2h		Makine Prizi (düz) (70x70)		Vidalı	IP 44	10	37,30
3124-325-1100-2h		Makine Prizi (düz) (55x55) yekpare		Vidalı	IP 44	5	37,30
3124-307-1100-2h		Duvar Prizi		Vidalı	IP 44	10	53,50
3124-319-1100-2h		Makine Fişi (düz) (70x70)		Vidalı	IP 44	10	35,80
3124-318-1100-2h		Makine Fişi (eğik)		Vidalı	IP 44	10	35,80
3124-312-1100-2h		Duvar Fişi		Vidalı	IP 44	10	53,50
3124-301-1100-3h	24/42V 400Hz 3h	Düz Fiş	Yeşil	Vidalı	IP 44	10	35,10
3124-304-1100-3h		Uzatma Prizi		Vidalı	IP 44	10	38,80
3124-321-1100-3h		Makine Prizi (düz) (70x70)		Vidalı	IP 44	10	37,30
3124-325-1100-3h		Makine Prizi (düz) (55x55) yekpare		Vidalı	IP 44	5	37,30
3124-307-1100-3h		Duvar Prizi		Vidalı	IP 44	10	53,50
3124-319-1100-3h		Makine Fişi (düz) (70x70)		Vidalı	IP 44	10	35,80
3124-318-1100-3h		Makine Fişi (eğik)		Vidalı	IP 44	10	35,80
3124-312-1100-3h		Duvar Fişi		Vidalı	IP 44	10	53,50
3124-301-1100-4h	24/42V 100/200Hz 4h	Düz Fiş	Yeşil	Vidalı	IP 44	10	35,10
3124-304-1100-4h		Uzatma Prizi		Vidalı	IP 44	10	38,80
3124-321-1100-4h		Makine Prizi (düz) (70x70)		Vidalı	IP 44	10	37,30
3124-325-1100-4h		Makine Prizi (düz) (55x55) yekpare		Vidalı	IP 44	5	37,30
3124-307-1100-4h		Duvar Prizi		Vidalı	IP 44	10	53,50
3124-319-1100-4h		Makine Fişi (düz) (70x70)		Vidalı	IP 44	10	35,80
3124-318-1100-4h		Makine Fişi (eğik)		Vidalı	IP 44	10	35,80
3124-312-1100-4h		Duvar Fişi		Vidalı	IP 44	10	53,50
3124-301-1100-11h	24/42V 401/500Hz 11h	Düz Fiş	Yeşil	Vidalı	IP 44	10	35,10
3124-304-1100-11h		Uzatma Prizi		Vidalı	IP 44	10	38,80
3124-321-1100-11h		Makine Prizi (düz) (70x70)		Vidalı	IP 44	10	37,30
3124-325-1100-11h		Makine Prizi (düz) (55x55) yekpare		Vidalı	IP 44	5	37,30
3124-307-1100-11h		Duvar Prizi		Vidalı	IP 44	10	53,50
3124-319-1100-11h		Makine Fişi (düz) (70x70)		Vidalı	IP 44	10	35,80
3124-318-1100-11h		Makine Fişi (eğik)		Vidalı	IP 44	10	35,80
3124-312-1100-11h		Duvar Fişi		Vidalı	IP 44	10	53,50
3124-301-0400-12h	42V 50/60Hz 12h	Düz Fiş	Beyaz	Vidalı	IP 44	10	35,10
3124-304-0400-12h		Uzatma Prizi		Vidalı	IP 44	10	38,80
3124-321-0400-12h		Makine Prizi (düz) (70x70)		Vidalı	IP 44	10	37,30
3124-325-0400-12h		Makine Prizi (düz) (55x55) yekpare		Vidalı	IP 44	5	37,30
3124-307-0400-12h		Duvar Prizi		Vidalı	IP 44	10	53,50
3124-319-0400-12h		Makine Fişi (düz) (70x70)		Vidalı	IP 44	10	35,80
3124-318-0400-12h		Makine Fişi (eğik)		Vidalı	IP 44	10	35,80
3124-312-0400-12h		Duvar Fişi		Vidalı	IP 44	10	53,50



Referans	Anma Gerilim V Frekans Hz	Ürün Tanımı	Renk	Bağlantı Şekli	Koruma Sınıfı	Ambalaj	
						Kutu / Koli	τ / Adet

3 x 32A		CEE NORM ALÇAK GERİLİM FİŞ ve PRİZ SERİSİ (IP67) (2P+E / 2h-3h-4h-11h-12h)					
3125-301-1100-2h	24/42V 300Hz 2h	Düz Fiş	Yeşil	Vidalı	IP 67	10	47,30
3125-304-1100-2h		Uzatma Prizi		Vidalı	IP 67	10	56,00
3125-322-1100-2h		Makine Prizi(düz) (83x90)		Vidalı	IP 67	5	50,20
3125-307-1100-2h		Duvar Prizi (83x90)		Vidalı	IP 67	10	85,70
3125-301-1100-3h	24/42V 400Hz 3h	Düz Fiş	Yeşil	Vidalı	IP 67	10	47,30
3125-304-1100-3h		Uzatma Prizi		Vidalı	IP 67	10	56,00
3125-322-1100-3h		Makine Prizi(düz) (83x90)		Vidalı	IP 67	5	50,20
3125-307-1100-3h		Duvar Prizi (83x90)		Vidalı	IP 67	10	85,70
3125-301-1100-4h	24/42V 100/200Hz 4h	Düz Fiş	Yeşil	Vidalı	IP 67	10	47,30
3125-304-1100-4h		Uzatma Prizi		Vidalı	IP 67	10	56,00
3125-322-1100-4h		Makine Prizi(düz) (83x90)		Vidalı	IP 67	5	50,20
3125-307-1100-4h		Duvar Prizi (83x90)		Vidalı	IP 67	10	85,70
3125-301-1100-11h	24/42V 401/500Hz 11h	Düz Fiş	Yeşil	Vidalı	IP 67	10	47,30
3125-304-1100-11h		Uzatma Prizi		Vidalı	IP 67	10	56,00
3125-322-1100-11h		Makine Prizi(düz) (83x90)		Vidalı	IP 67	5	50,20
3125-307-1100-11h		Duvar Prizi (83x90)		Vidalı	IP 67	10	85,70
3125-301-0400-12h	42V 50/60Hz 12h	Düz Fiş	Beyaz	Vidalı	IP 67	10	47,30
3125-304-0400-12h		Uzatma Prizi		Vidalı	IP 67	10	56,00
3125-322-0400-12h		Makine Prizi(düz) (83x90)		Vidalı	IP 67	5	50,20
3125-307-0400-12h		Duvar Prizi (83x90)		Vidalı	IP 67	10	85,70



KAUÇUK SERİSİ ÜRÜNLER

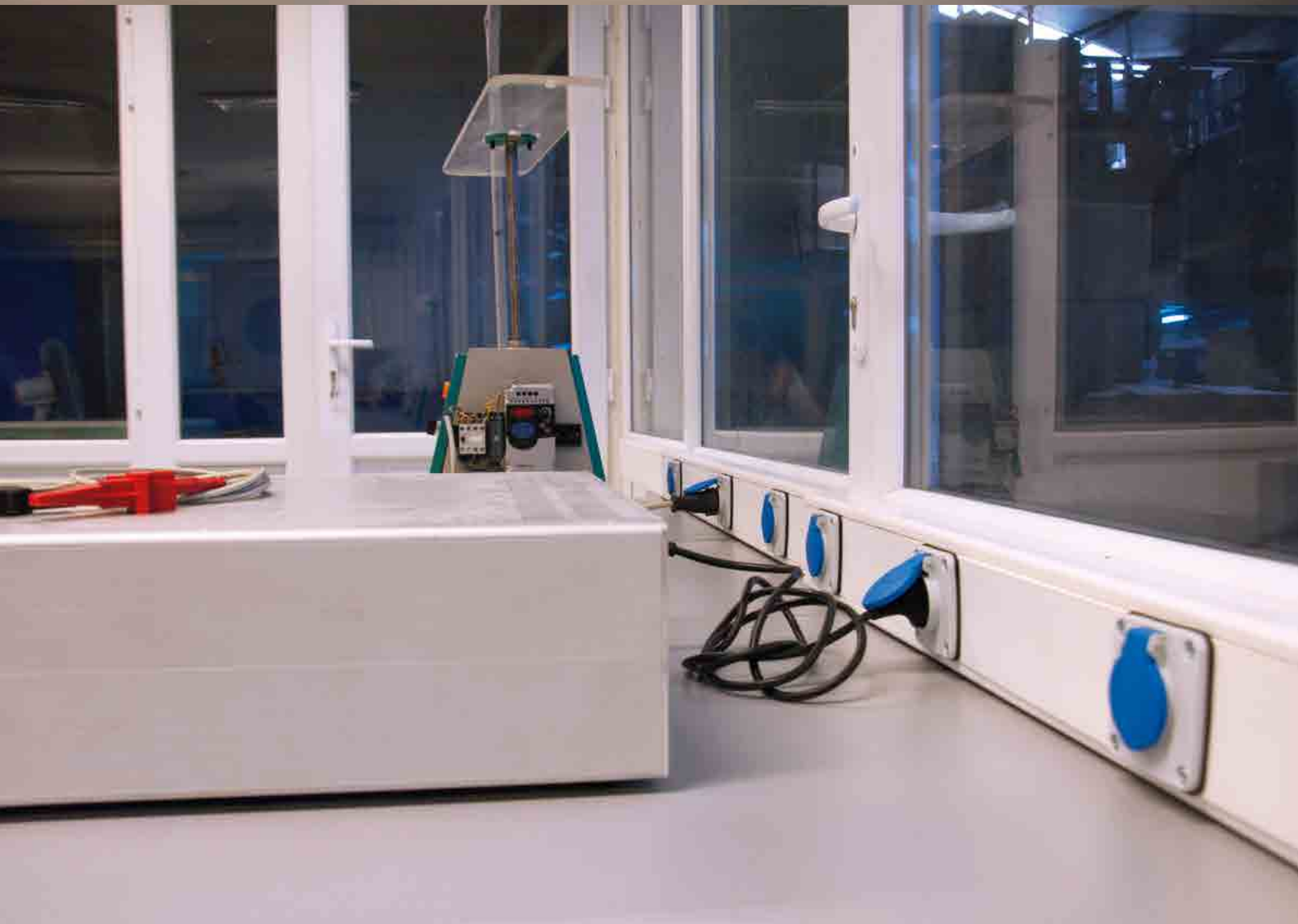

Referans	Ürün Tanımı	Koruma Sınıfı	Ambalaj	
			Kutu / Koli	ƒ / Adet

YENİ

IP 68 Fiş ve PRİZ SERİSİ (2P+E)
1 x 16A. / 220 - 240 V. AC



3101-365-0900	1x16A - Düz Fiş	IP 68	10	25,30
3101-367-0900	1x16A - Düz Fiş (Fransız Tipi)	IP 68	10	27,80
3101-370-0900	1x16A - Uzatma Prizi	IP 68	HAZIRLIKTA	
3101-372-0900	1x16A - Uzatma Prizi (Fransız Tipi) (Çocuk Korumalı)	IP 68	HAZIRLIKTA	
3101-375-0900	1x16A - Makine Prizi	IP 68	15	23,20
3101-377-0900	1x16A - Makine Prizi (Fransız Tipi) (Çocuk Korumalı)	IP 68	15	25,50
3101-380-0900	1x16A - Duvar Prizi	IP 68	10	33,80
3101-382-0900	1x16A - Duvar Prizi (Fransız Tipi) (Çocuk Korumalı)	IP 68	10	37,20
3101-385-0900	1x16A - Eğik Duvar Prizi	IP 68	5	39,10
3101-387-0900	1x16A - Eğik Duvar Prizi (Fransız Tipi) (Çocuk Korumalı)	IP 68	5	43,00
3101-400-0900	1x16A - Makine Fişi	IP 68	10	23,20
3101-402-0900	1x16A - Makine Fişi (Fransız Tipi)	IP 68	10	25,50
3101-405-0900	1x16A - Eğik Duvar Fişi	IP 68	5	40,50
3101-407-0900	1x16A - Eğik Duvar Fişi (Fransız Tipi)	IP 68	5	44,60

IP68
Koruma Sınıfı



Su Geçirmez



Flanşlı

FRANSIZ TİPİ FİŞ & PRİZLER

Yüksek Güvenlik



Koruyucu Kapak



Referans	Ürün Tanımı	Koruma Sınıfı	Ambalaj	
			Kutu / Koli	τ / Adet

KAUÇUK MONOFAZE FİŞ ve PRİZ SERİSİ (2P+E)

1 x 16A. / 220 - 240 V. AC



3101-301-0300	1x16A - Kauçuk Düz Fiş	IP 44	40 / 480	4,90
3101-301-0700	1x16A - Kauçuk Düz Fiş (Sarı)	IP 44	40 / 480	5,60
3101-301-0900	1x16A - Kauçuk Düz Fiş (Mavi)	IP 44	40 / 480	5,60
3101-301-1600	1x16A - Kauçuk Düz Fiş (Kırmızı)	IP 44	40 / 480	5,60
3101-301-2300	1x16A - Kauçuk Düz Fiş (Turuncu)	IP 44	40 / 480	5,60
3101-303-0300	1x16A - Kauçuk Düz Fiş (Fransız Tipi / UPS)	IP 44	40	5,60
3101-302-0300	1x16A - Kauçuk Eğik Fiş	IP 44	40	5,70
3101-305-0300	1x16A - Kauçuk Eğik Fiş (Fransız Tipi / UPS)	IP 44	40	6,30
3101-304-0300	1x16A - Kauçuk Uzatma Prizi	IP 44	24 / 288	6,90
3101-304-0700	1x16A - Kauçuk Uzatma Prizi (Sarı)	IP 44	24 / 288	7,50
3101-304-0900	1x16A - Kauçuk Uzatma Prizi (Mavi)	IP 44	24 / 288	7,50
3101-304-1600	1x16A - Kauçuk Uzatma Prizi (Kırmızı)	IP 44	24 / 288	7,50
3101-304-2300	1x16A - Kauçuk Uzatma Prizi (Turuncu)	IP 44	24 / 288	7,50
3101-325-0300	1x16A - Kauçuk Uzatma Prizi (Fransız Tipi)	IP 44	24	8,50
3101-306-0300	1x16A - Kauçuk Duvar Prizi	IP 44	18 / 180	8,40
3101-307-0300	1x16A - Kauçuk Eğik Duvar Prizi	IP 44	16	8,90
3101-308-0300	1x16A - Kauçuk Üçlü Grup Priz	IP 44	10 / 120	17,60
3101-308-0700	1x16A - Kauçuk Üçlü Grup Priz (Sarı)	IP 44	10 / 120	17,60
3101-308-0900	1x16A - Kauçuk Üçlü Grup Priz (Mavi)	IP 44	10 / 120	17,60
3101-308-1600	1x16A - Kauçuk Üçlü Grup Priz (Kırmızı)	IP 44	10 / 120	17,60
3101-308-2300	1x16A - Kauçuk Üçlü Grup Priz (Turuncu)	IP 44	10 / 120	17,60
3101-328-0300	1x16A - Kauçuk Üçlü Grup Priz (Fransız Tipi)	IP 44	8	21,70
3101-314-0300	Kauçuk Monofaze 3' lü Grup Priz	IP 44	4 / 40	33,80
3101-315-0300	Kauçuk Trifaze 3' lü Grup Priz	IP 44	4 / 40	36,60
3101-316-0300	Kauçuk Monofaze 3' lü Grup Priz (Fransız Tipi)	IP 44	4	37,90
3101-317-0300	Kauçuk Trifaze 3' lü Grup Priz (Fransız Tipi)	IP 44	4	41,40
3101-309-0900	1x16A - Makine Prizi	IP 44	20 / 240	6,70
3101-340-0900	1x16A - Makine Prizi (Fransız Tipi) (Çocuk Korumalı)	IP 44	20 / 240	9,10
3101-310-0300	1x16A - Pano Prizi (16A) (Siyah)	IP 54	40	5,70
3101-310-0600	1x16A - Pano Prizi (16A) (Gri)	IP 54	40	5,70
3101-310-0900	1x16A - Pano Prizi (16A) (Mavi)	IP 54	40 / 480	5,70
3101-326-0300	1x16A - Pano Prizi (16A) (Siyah) (Fransız Tipi)	IP 54	40	6,70
3101-326-0600	1x16A - Pano Prizi (16A) (Gri) (Fransız Tipi)	IP 54	40	6,70
3101-326-0900	1x16A - Pano Prizi (16A) (Mavi) (Fransız Tipi)	IP 54	40	6,70



3101-314-0300



Monofaze
3'lü Grup Priz



3101-315-0300



Trifaze
3'lü Grup Priz

MONOFAZE VE TRİFAZE KAUÇUK GRUP PRİZLER

- Darbe dayanımı yüksek monoblok gövde tasarımı
- Kablonun klemenslerden sıyrılmasını önleyen ve sızdırmazlık sağlayan sıkı tip kablo rakoru
- Askı halkası
- Giriş bağlantı klemensleri sayesinde kolay ve hızlı montaj
- 3x2.5 mm² kablo kesitine kadar bağlantı imkanı sağlayan kablo giriş yuvası ve montaj klemensleri (MONOFAZE)
- 5x2.5 mm² kablo kesitine kadar bağlantı imkanı sağlayan kablo giriş yuvası ve montaj klemensleri (TRİFAZE)
- Her priz için aynı fazdan dağıtım (MONOFAZE)
- Dengeli faz dağıtımına imkan tanıyan trifaze giriş - monofaze çıkış imkanı (TRİFAZE)

Referans	Ürün Tanımı	Koruma Sınıfı	Ambalaj	
			Kutu / Koli	♣ / Adet
RAYA MONTAJ MONOFAZE PRİZ SERİSİ (2P+E) 1 x 16A. / 220 - 240 V. AC			PG CE TSE	
3101-312-0600	Topraklı Priz	IP 44	30	13,30
3101-327-0600	Fransız Tipi Topraklamalı (UPS)	IP 44	30	16,00
3101-312-0610	Topraklı Priz (LED' li)	IP 44	30	16,00
3101-327-0610	Fransız Tipi Topraklamalı (LED' li) (UPS)	IP 44	30	18,60



KAUÇUK TRİFAZE FİŞ ve PRİZ SERİSİ (3P+E)				
3 x 16A. / 380 - 415 V. AC		PG		
3102-301-0300	Kauçuk Düz Fiş	IP 44	20	10,80
3102-304-0300	Kauçuk Uzatma Prizi (seyyar priz)	IP 44	16	13,60
3102-306-0300	Kauçuk Duvar Prizi	IP 44	18	15,70
3102-307-0300	Kauçuk Eğik Duvar Prizi	IP 44	10	16,70
3102-309-1600	Makine Prizi	IP 44	20	10,00



KAUÇUK TRİFAZE FİŞ ve PRİZ SERİSİ (3P+E)				
3 x 32A. / 380 - 415 V. AC		PG		
3103-301-0300	Kauçuk Düz Fiş	IP 44	20	16,20
3103-304-0300	Kauçuk Uzatma Prizi (seyyar priz)	IP 44	16	19,20
3103-307-0300	Kauçuk Eğik Duvar Prizi	IP 44	12	23,70
3103-309-1600	Makine Prizi	IP 44	20	12,10



KAUÇUK TRİFAZE FİŞ ve PRİZ SERİSİ (3P+E)				
3 x 25A. / 380 - 415 V. AC		PG		
3104-301-0300	Kauçuk Düz Fiş	IP 44	24 / 288	7,00
3104-304-0300	Kauçuk Uzatma Prizi (seyyar priz)	IP 44	20	10,90
3104-306-0300	Kauçuk Duvar Prizi (klemensli tip)	IP 44	10	13,20
3104-307-0300	Kauçuk Eğik Duvar Prizi	IP 44	12	12,80
3104-309-1600	Makine Prizi	IP 44	20 / 240	8,90
3104-308-0300	Kauçuk Üçlü Grup Priz	IP 44	6 / 72	37,20
3104-315-0300	Kauçuk Üçlü Grup Priz / 1 adet (3x25) + 2 adet (1x16)	IP 44	6 / 72	33,00
3104-316-0300	Kauçuk Üçlü Grup Priz / 2 adet (3x25) + 1 adet (1x16)	IP 44	6 / 72	35,10



Referans	Ürün Tanımı	Koruma Sınıfı	Ambalaj	t / Adet
			Kutu / Koli	
TRİFAZE YASSI FİŞ ve PRİZ SERİSİ (3P+E) 16 - 25A. / 380 - 415 V. AC				
3109-301-0300	Yassı Fiş (16-25A)	IP 44	20	9,80
3109-306-1600	Yassı Duvar Prizi (16-25A)	IP 44	20	16,20



TRİFAZE YASSI FİŞ VE PRİZ SERİSİ (3P+E) 25 - 40A. / 380 - 415 V. AC				
3110-301-0300	Yassı Fiş (25 - 40A)	IP 44	15	18,00
3110-306-1600	Yassı Duvar Prizi (25 - 40A)	IP 44	15	23,90



SANAYİ TİPİ KAUÇUK EL LAMBALARI 1 x 2A. / 220 - 240 V. AC				
3116-401-0300	Kauçuk Seyyar El Lambası		4 / 32	30,80
3116-402-0300	Kauçuk Seyyar El Lambası - Anahtarlı		4 / 32	34,40
3116-401-0310	Kauçuk Seyyar El Lambası - 10 mt. Kablolu		4	61,20
3116-402-0310	Kauçuk Seyyar El Lambası - 10 mt. Kablolu - Anahtarlı		4	65,80

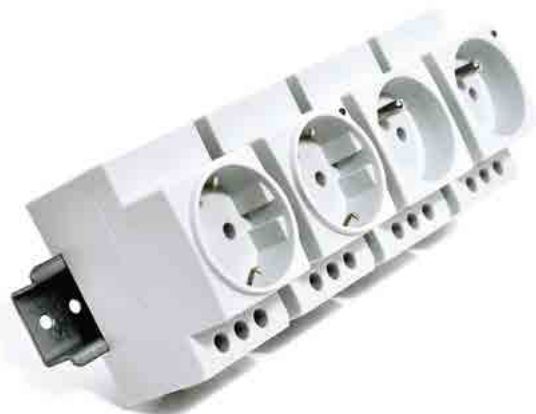

1x16 A Raya Montaj Priz Serisi

- Topraklamalı
- Topraklamalı - Ledli
- Fransız Tipi Topraklamalı
- Fransız Tipi Topraklamalı - Ledli

YÜKSEK AKIM FİŞ & PRİZLER



YÜKSEK AKIM FİŞ - PRİZ GRUPLARI 200A - 800A

Temel Karakteristikler:

- 200A - 250A - 400A akım taşıma seviyesi
- 1000V AC, 50/60 Hz gerilim seviyesi
- 4 kontak (3P+E) ve 5 kontak (3P+N+E) seçenekleri
- 2 adet pilot kontak
- IP 67 koruma sınıfı
- IEC EN 60309-1 / VDE 0623, Part 1 standardına uyumlu gövde tasarımı
- IEC 60309-2 standardına uyumlu gerilim kodlama sistemi
- Gümüş kaplı kontaklar
- 250A ve 400A için önden değiştirilebilir kontak parçaları
- Yardımcı kollar yardımıyla kolay birleştirilip ayrılabilme olanağı
- Devre kesicili, elektrik kilitlemeli, mekanik kilitlemeli ve toprak kaçak akım korumalı duvar prizleri

Temel Uygulama Alanları:

- Hareketli yükler
- Büyük saha dağıtım panolarının kullanıldığı inşaat alanları
- Delme işlemi yapılan sahalar ve konveyör bant uygulamalarının yer aldığı tesisler
- Tünel ve maden uygulamaları
- Ocaklar
- Yüksek hızlı trenler
- Limanlar ve konteyner depolama sahaları
- Konserler gibi büyük organizasyonlarda kullanılan seyyar enerji kaynakları
- Eritme fırınlarının kullanıldığı tesisler
- Test ekipmanları



El temasını engelleyen kontak kapak diskleri



Elektrik kilitleme



Önden değiştirilebilen kontaklar



Mekanik kilitleme

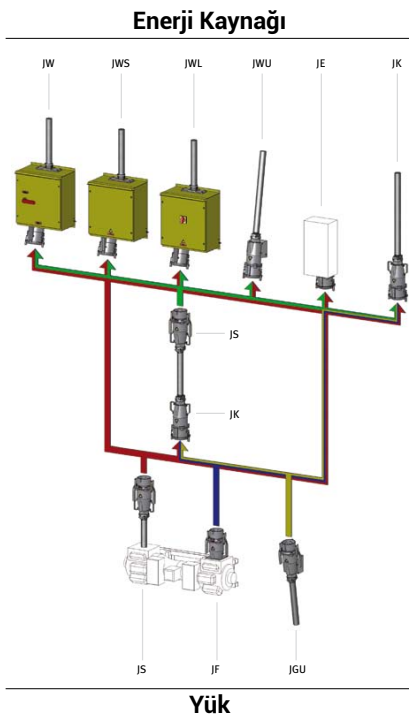

- JW => Mekanik Kilitlemeli Duvar Prizi
- JWS => Elektrik Kilitlemeli Duvar Prizi
- JWJ => Devre Kesicili Duvar Prizi
- JWU => Duvar Prizi
- JE => Makine Prizi
- JK => Uzatma Prizi
- JS => Fiş
- JF => Makine Fişi
- JGU => Duvar Fişi

KABLO KESİTLERİ			
Nominal Değer	Nominal Akım	Çok Damarlı Kablo Kesiti	Tek Damarlı Kablo Kesiti
200 A	200 A	70 mm ²	70 mm ²
	250A	150 mm ²	150 mm ²
250 A	250 A	120 mm ²	120 mm ²
	315 A	150 mm ²	150 mm ²
400 A	400 A	185 mm ²	240 mm ²
	450 A	185 mm ²	240 mm ²

Referans	Ürün Tanımı	Koruma Sınıfı	Ambalaj	EUR / Adet
			Kutu / Koli	

4 x 200A YÜKSEK AKIM FİŞ ve PRİZ SERİSİ 380 - 415 V. AC (3P+E)

53-11431	Fiş	IP 67	1	SİPARİŞTE
53-11641	Uzatma Prizi	IP 67	1	SİPARİŞTE
53-11761	Makine Prizi	IP 67	1	SİPARİŞTE
53-11671	Duvar Prizi	IP 67	1	SİPARİŞTE
53-11791	Duvar Prizi (Mekanik Kilitlemeli)	IP 67	1	SİPARİŞTE
53-11821	Duvar Prizi (Elektrik Kilitlemeli / Kontaktörlü)	IP 67	1	SİPARİŞTE
53-11361	Duvar Prizi (Termik - Manyetik Korumalı / Şalterli)	IP 67	1	SİPARİŞTE
53-11731	Makine Fişi	IP 67	1	SİPARİŞTE
53-11701	Duvar Fişi	IP 67	1	SİPARİŞTE

5 x 200A YÜKSEK AKIM FİŞ ve PRİZ SERİSİ 380 - 415 V. AC (3P+N+E)

53-11436	Fiş	IP 67	1	SİPARİŞTE
53-11646	Uzatma Prizi	IP 67	1	SİPARİŞTE
53-11766	Makine Prizi	IP 67	1	SİPARİŞTE
53-11676	Duvar Prizi	IP 67	1	SİPARİŞTE
53-11796	Duvar Prizi (Mekanik Kilitlemeli)	IP 67	1	SİPARİŞTE
53-11826	Duvar Prizi (Elektrik Kilitlemeli / Kontaktörlü)	IP 67	1	SİPARİŞTE
53-11366	Duvar Prizi (Termik - Manyetik Korumalı / Şalterli)	IP 67	1	SİPARİŞTE
53-11736	Makine Fişi	IP 67	1	SİPARİŞTE
53-21189	Duvar Fişi	IP 67	1	SİPARİŞTE

4 x 250A YÜKSEK AKIM FİŞ ve PRİZ SERİSİ 380 - 415 V. AC (3P+E)

53-11441	Fiş	IP 67	1	SİPARİŞTE
53-11651	Uzatma Prizi	IP 67	1	SİPARİŞTE
53-11771	Makine Prizi	IP 67	1	SİPARİŞTE
53-11681	Duvar Prizi	IP 67	1	SİPARİŞTE
53-11801	Duvar Prizi (Mekanik Kilitlemeli)	IP 67	1	SİPARİŞTE
53-11831	Duvar Prizi (Elektrik Kilitlemeli / Kontaktörlü)	IP 67	1	SİPARİŞTE
53-11371	Duvar Prizi (Termik - Manyetik Korumalı / Şalterli)	IP 67	1	SİPARİŞTE
53-11741	Makine Fişi	IP 67	1	SİPARİŞTE
53-11711	Duvar Fişi	IP 67	1	SİPARİŞTE

5 x 250A YÜKSEK AKIM FİŞ ve PRİZ SERİSİ 380 - 415 V. AC (3P+N+E)

53-11446	Fiş	IP 67	1	SİPARİŞTE
53-11656	Uzatma Prizi	IP 67	1	SİPARİŞTE
53-11776	Makine Prizi	IP 67	1	SİPARİŞTE
53-11686	Duvar Prizi	IP 67	1	SİPARİŞTE
53-11806	Duvar Prizi (Mekanik Kilitlemeli)	IP 67	1	SİPARİŞTE
53-11836	Duvar Prizi (Elektrik Kilitlemeli / Kontaktörlü)	IP 67	1	SİPARİŞTE
53-11376	Duvar Prizi (Termik - Manyetik Korumalı / Şalterli)	IP 67	1	SİPARİŞTE
53-11746	Makine Fişi	IP 67	1	SİPARİŞTE
53-11716	Duvar Fişi	IP 67	1	SİPARİŞTE

Referans	Ürün Tanımı	Koruma Sınıfı	Ambalaj	EUR / Adet
			Kutu / Koli	

4 x 400A
380 - 415 V. AC

YÜKSEK AKIM FIŞ ve PRİZ SERİSİ
(3P+E)

53-11451	Fiş	IP 67	1	SİPARİŞTE
53-11661	Uzatma Prizi	IP 67	1	SİPARİŞTE
53-11781	Makine Prizi	IP 67	1	SİPARİŞTE
53-11691	Duvar Prizi	IP 67	1	SİPARİŞTE
53-11811	Duvar Prizi (Mekanik Kilitlemeli)	IP 67	1	SİPARİŞTE
53-11841	Duvar Prizi (Elektrik Kilitlemeli / Kontaktörlü)	IP 67	1	SİPARİŞTE
53-11381	Duvar Prizi (Termik - Manyetik Korumalı / Şalterli)	IP 67	1	SİPARİŞTE
53-11751	Makine Fişi	IP 67	1	SİPARİŞTE
53-11721	Duvar Fişi	IP 67	1	SİPARİŞTE

5 x 400A
380 - 415 V. AC

YÜKSEK AKIM FIŞ ve PRİZ SERİSİ
(3P+N+E)

53-11456	Fiş	IP 67	1	SİPARİŞTE
53-11666	Uzatma Prizi	IP 67	1	SİPARİŞTE
53-11786	Makine Prizi	IP 67	1	SİPARİŞTE
53-11696	Duvar Prizi	IP 67	1	SİPARİŞTE
53-11816	Duvar Prizi (Mekanik Kilitlemeli)	IP 67	1	SİPARİŞTE
53-11846	Duvar Prizi (Elektrik Kilitlemeli / Kontaktörlü)	IP 67	1	SİPARİŞTE
53-11386	Duvar Prizi (Termik - Manyetik Korumalı / Şalterli)	IP 67	1	SİPARİŞTE
53-11756	Makine Fişi	IP 67	1	SİPARİŞTE
53-11726	Duvar Fişi	IP 67	1	SİPARİŞTE



Referans	Ürün Tanımı	Koruma Sınıfı	Ambalaj	EUR / Adet
			Kutu / Koli	

4 x 200A / 4 x 250A		YÜKSEK AKIM FİŞ ve PRİZ SERİSİ		
380 - 415 V. AC		(3P+E)		
51-3PS2P30E01	Fiş (Dekontaktör)	IP 66	1	SİPARİŞTE
51-3PS2C30E01	Uzatma Prizi (Dekontaktör)	IP 66	1	SİPARİŞTE
51-3PS2D30E01	Makine Prizi (Dekontaktör)	IP 66	1	SİPARİŞTE
51-3PS2A30E01	Makine Fişi (Dekontaktör)	IP 66	1	SİPARİŞTE
51-3PS2W	Duvar Gövde		1	SİPARİŞTE

4 x 200A / 4 x 250A		YÜKSEK AKIM FİŞ ve PRİZ SERİSİ		
380 - 415 V. AC		(3P+E+2p)		
51-3PS2P30E01P	Fiş (Pilot Kontaklı) (Dekontaktör)	IP 66	1	SİPARİŞTE
51-3PS2C30E01P	Uzatma Prizi (Pilot Kontaklı) (Dekontaktör)	IP 66	1	SİPARİŞTE
51-3PS2D30E01P	Makine Prizi (Pilot Kontaklı) (Dekontaktör)	IP 66	1	SİPARİŞTE
51-3PS2A30E01P	Makine Fişi (Pilot Kontaklı) (Dekontaktör)	IP 66	1	SİPARİŞTE
51-3PS2W	Duvar Gövde		1	SİPARİŞTE

5 x 200A / 5 x 250A		YÜKSEK AKIM FİŞ ve PRİZ SERİSİ		
380 - 415 V. AC		(3P+N+E)		
51-3PS2P3NE01	Fiş (Dekontaktör)	IP 66	1	SİPARİŞTE
51-3PS2C3NE01	Uzatma Prizi (Dekontaktör)	IP 66	1	SİPARİŞTE
51-3PS2D3NE01	Makine Prizi (Dekontaktör)	IP 66	1	SİPARİŞTE
51-3PS2A3NE01	Makine Fişi (Dekontaktör)	IP 66	1	SİPARİŞTE
51-3PS2W	Duvar Gövde		1	SİPARİŞTE

5 x 200A / 5 x 250A		YÜKSEK AKIM FİŞ ve PRİZ SERİSİ		
380 - 415 V. AC		(3P+N+E+2p)		
51-3PS2P3NE01P	Fiş (Pilot Kontaklı) (Dekontaktör)	IP 66	1	SİPARİŞTE
51-3PS2C3NE01P	Uzatma Prizi (Pilot Kontaklı) (Dekontaktör)	IP 66	1	SİPARİŞTE
51-3PS2D3NE01P	Makine Prizi (Pilot Kontaklı) (Dekontaktör)	IP 66	1	SİPARİŞTE
51-3PS2A3NE01P	Makine Fişi (Pilot Kontaklı) (Dekontaktör)	IP 66	1	SİPARİŞTE
51-3PS2W	Duvar Gövde		1	SİPARİŞTE



Fiş



Uzatma Prizi



Makine Prizi



Makine Fişi



Duvar Gövde



Referans	Ürün Tanımı	Koruma Sınıfı	Ambalaj	EUR / Adet
			Kutu / Koli	

1 x 500A
380 - 415 V. AC

YÜKSEK AKIM FİŞ ve PRİZ SERİSİ
(Tek Kutuplu / Single Pole)

52-SLD 2 BK S120	Fiş (120 mm ² Vidalı Bağlantı) (siyah)	IP 67	1	SİPARİŞTE
52-SLD 3 GY S120	Fiş (120 mm ² Vidalı Bağlantı) (gri)	IP 67	1	SİPARİŞTE
52-SLD 1 BN S120	Fiş (120 mm ² Vidalı Bağlantı) (kahverengi)	IP 67	1	SİPARİŞTE
52-SLD N BL S120	Fiş (120 mm ² Vidalı Bağlantı) (mavi)	IP 67	1	SİPARİŞTE
52-SLD E GN S120	Fiş (120 mm ² Vidalı Bağlantı) (yeşil)	IP 67	1	SİPARİŞTE
52-SLS 2 BK S120	Uzatma Prizi (120 mm ² Vidalı Bağlantı) (siyah)	IP 67	1	SİPARİŞTE
52-SLS 3 GY S120	Uzatma Prizi (120 mm ² Vidalı Bağlantı) (gri)	IP 67	1	SİPARİŞTE
52-SLS 1 BN S120	Uzatma Prizi (120 mm ² Vidalı Bağlantı) (kahverengi)	IP 67	1	SİPARİŞTE
52-SLS N BL S120	Uzatma Prizi (120 mm ² Vidalı Bağlantı) (mavi)	IP 67	1	SİPARİŞTE
52-SLS E GN S120	Uzatma Prizi (120 mm ² Vidalı Bağlantı) (yeşil)	IP 67	1	SİPARİŞTE
52-SPS 2 BK T5	Makine Prizi (120 mm ²) (siyah)	IP 67	1	SİPARİŞTE
52-SPS 3 GY T5	Makine Prizi (120 mm ²) (gri)	IP 67	1	SİPARİŞTE
52-SPS 1 BN T5	Makine Prizi (120 mm ²) (kahverengi)	IP 67	1	SİPARİŞTE
52-SPS N BL T5	Makine Prizi (120 mm ²) (mavi)	IP 67	1	SİPARİŞTE
52-SPS E GN T5	Makine Prizi (120 mm ²) (yeşil)	IP 67	1	SİPARİŞTE
52-SPD 2 BK T5	Makine Fişi (120 mm ²) (siyah)	IP 67	1	SİPARİŞTE
52-SPD 3 GY T5	Makine Fişi (120 mm ²) (gri)	IP 67	1	SİPARİŞTE
52-SPD 1 BN T5	Makine Fişi (120 mm ²) (kahverengi)	IP 67	1	SİPARİŞTE
52-SPD N BL T5	Makine Fişi (120 mm ²) (mavi)	IP 67	1	SİPARİŞTE
52-SPD E GN T5	Makine Fişi (120 mm ²) (yeşil)	IP 67	1	SİPARİŞTE

1 x 800A
380 - 415 V. AC

YÜKSEK AKIM FİŞ ve PRİZ SERİSİ
(Tek Kutuplu / Single Pole)

52-SLD 2 BK C300	Fiş (300 mm ² Pabuçlu Bağlantı) (siyah)	IP 67	1	SİPARİŞTE
52-SLD 3 GY C300	Fiş (300 mm ² Pabuçlu Bağlantı) (gri)	IP 67	1	SİPARİŞTE
52-SLD 1 BN C300	Fiş (300 mm ² Pabuçlu Bağlantı) (kahverengi)	IP 67	1	SİPARİŞTE
52-SLD N BL C300	Fiş (300 mm ² Pabuçlu Bağlantı) (mavi)	IP 67	1	SİPARİŞTE
52-SLD E GN C300	Fiş (300 mm ² Pabuçlu Bağlantı) (yeşil)	IP 67	1	SİPARİŞTE
52-SLS 2 BK C300	Uzatma Prizi (300 mm ² Pabuçlu Bağlantı) (siyah)	IP 67	1	SİPARİŞTE
52-SLS 3 GY C300	Uzatma Prizi (300 mm ² Pabuçlu Bağlantı) (gri)	IP 67	1	SİPARİŞTE
52-SLS 1 BN C300	Uzatma Prizi (300 mm ² Pabuçlu Bağlantı) (kahverengi)	IP 67	1	SİPARİŞTE
52-SLS N BL C300	Uzatma Prizi (300 mm ² Pabuçlu Bağlantı) (mavi)	IP 67	1	SİPARİŞTE
52-SLS E GN C300	Uzatma Prizi (300 mm ² Pabuçlu Bağlantı) (yeşil)	IP 67	1	SİPARİŞTE
52-SPS 2 BK T8	Makine Prizi (300 mm ²) (siyah)	IP 67	1	SİPARİŞTE
52-SPS 3 GY T8	Makine Prizi (300 mm ²) (gri)	IP 67	1	SİPARİŞTE
52-SPS 1 BN T8	Makine Prizi (300 mm ²) (kahverengi)	IP 67	1	SİPARİŞTE
52-SPS N BL T8	Makine Prizi (300 mm ²) (mavi)	IP 67	1	SİPARİŞTE
52-SPS E GN T8	Makine Prizi (300 mm ²) (yeşil)	IP 67	1	SİPARİŞTE
52-SPD 2 BK T8	Makine Fişi (300 mm ²) (siyah)	IP 67	1	SİPARİŞTE
52-SPD 3 GY T8	Makine Fişi (300 mm ²) (gri)	IP 67	1	SİPARİŞTE
52-SPD 1 BN T8	Makine Fişi (300 mm ²) (kahverengi)	IP 67	1	SİPARİŞTE
52-SPD N BL T8	Makine Fişi (300 mm ²) (mavi)	IP 67	1	SİPARİŞTE
52-SPD E GN T8	Makine Fişi (300 mm ²) (yeşil)	IP 67	1	SİPARİŞTE

YÜKSEK AKIM FİŞ - PRİZ GRUPLARI 500A - 800A

Temel Uygulama Alanları:

- Ses - ışık sistemleri
- Tema parkları
- Spor etkinlikleri
- İnşaat şantiyeleri
- Tersaneler
- Marinalar
- Televizyon yayın tesisleri, stüdyolar
- Fuarları kompleksleri
- Jeneratör uygulamaları

Temel Karakteristikler:

Tek kutup fiş - prizler özellikle eğlence, inşaat ve enerji sektörlerinde kullanılan konnektörlerdir. Genellikle çok fazlı güç dağıtım sistemlerinde güvenli bağlantı sağlarlar. Nem, darbe ve şok dayanımı yüksek bu konnektörler, makine fişi, makine prizi, fiş ve uzatma prizi şeklinde 500A (vidalı bağlantı) ve 800A (sıkmalı bağlantı - crimp) versiyonları ile üç fazlı motorlar, jeneratörler, aydınlatma dağıtım panoları ve geçici enerji kaynakları gibi tüm yüksek akım uygulamalarında kullanılmaktadır.

Tek kutuplu (single pole) fiş - prizler:

- 3 faz sistemlere göre L1, L2, L3, nötr ve toprak olarak endüstriyel standartlar doğrultusunda renk kodlarına uygun olarak imal edilmiştir. Dengeli yük dağılımını sağlamak ve indüktif motorlarda doğru dönüş yönünü ayarlayabilmek için genelde bir renk koduyla belirtilirler. Renkler ülkeden ülkeye değişmekle beraber tek kutup fiş - prizler, endüstriyel standartlara uygun olarak ABD, İngiltere ve Avrupa normları doğrultusunda farklı renk kombinasyonlarında temin edilebilmektedir.
- Bir kilitleme pimi vasıtasıyla fiş ile prizin birbirine kilitlemesi sağlanmış olup, kazayla fiş - priz ayrılması engellenmiştir. Kablo giriş tarafında bulunan rakor, kontakların çevresel etkenlerden zarar görmesini engellemektedir. 500A versiyonlarda konik vida bağlantı yüküğü sayesinde 25 mm²' den 120 mm²' ye kadar kablo bağlantısı mümkündür.
- Tek kutup fiş - prizler, 500A ve 800A olarak, IP 2X koruma sınıfında, izoleli yaylı kontakları sayesinde güvenli bağlantı sunmaktadır. Kilitleme pimi sayesinde fiş ve priz birbirine güvenle takılması ve kontrolsüz bir şekilde birbirinden ayrılması sağlanmıştır.

Kontakt Sayısı	1P
Maksimum Nominal Akım	500A / 800A
Anlık Darbe akımı	75 kA
Kısa Devre Akımı	35.5 kA
Kablo Bağlantı Kesiti A	25 mm ² - 120 mm ² (vidalı tip) 25 mm ² - 120 mm ² (sıkmalı tip)
Çalışma Gerilimi	1000 VAC

İzolasyon Direnci	> 5 MΩ @ 500 VDC
Koruma Seviyesi	IP 68
Yanmazlık	UL94-V0
Gövde Malzemesi	Yüksek ısı dayanımlı termoplastik
Kontakt Malzemesi	Berilyum - Bakır alaşımı (CuBe2)
Kontakt Kaplaması	Gümüş (Ag)



Fiş



Uzatma Prizi



Makine Prizi



Makine Fişi



Fiş



Uzatma Prizi



Makine Prizi



Makine Fişi

POWERBOX

52-PS5-E	Beşli makine prizi set	IP 67	1	SİPARİŞTE
52-PD5-E	Beşli makine fişi set	IP 67	1	SİPARİŞTE



- 500A - 800A
- 120 mm²' ye Kadar Vidalı Bağlantı
- 300 mm²' ye Kadar Sıkmalı Bağlantı

- Hatalı Bağlantıyı Önleyici Mekanik Yapı
- Uluslararası Normlara Uygunluk

KOMBİNASYON KUTULARI



KOMBİNASYON KUTULARI VE TERMOPLASTİK BUATLAR



- Çift sırada toplam 26 adet sigorta modülü montaj imkanı (2x13)
- 24 adede kadar pano prizi montaj imkanı
- 6 adede kadar 16A - 32A makine prizi montaj imkanı
- 4 adede kadar 63A - 125A makine prizi montaj imkanı
- Kilitlemeli şeffaf kapak
- Farklı tip sigortalara uyum
- IP 66 koruma sınıfı
(contasız ve barsız ürün seçeneği - IP 54)

- Farklı ölçülerde kablo rakoru bağlantısı
- Yüksek darbe dayanımına sahip ABS gövde
- Nötr ve topraklama baraları
- Geniş montaj alanı
- Sağa ve sola açılabilme özelliğine sahip menteşeli kapak
- Montaj rayı
- IP seviyesini düşürmeden duvara montaj imkanı

360x300 KOMBİNASYON KUTUSU

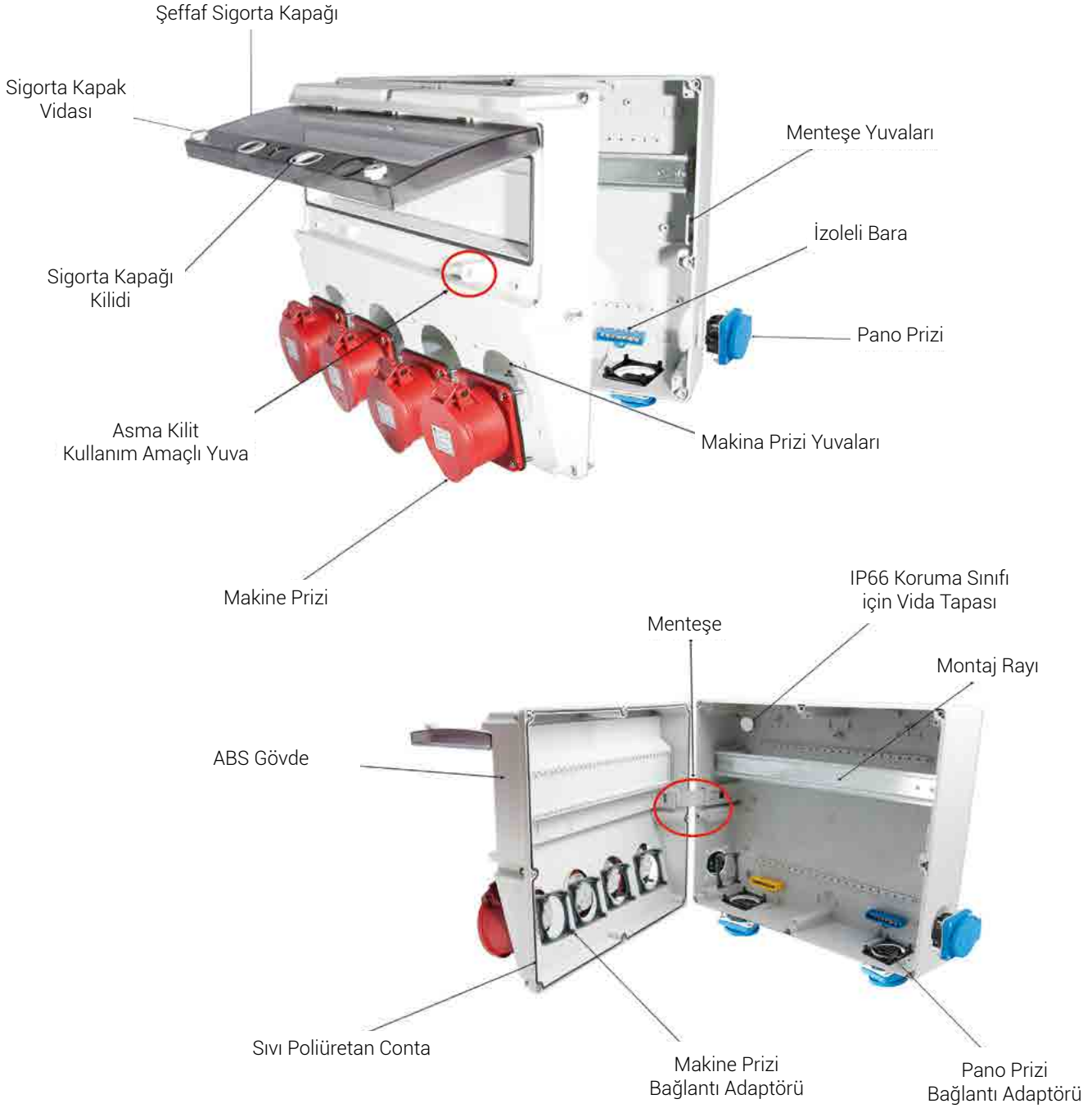

- 18 adet sigorta modülü montaj imkanı
- 16 adede kadar pano prizi montaj imkanı
- Kilitlemeli şeffaf kapak
- Farklı tip sigortalara uyum
- IP 66 koruma sınıfı (contasız ve barasız ürün seçeneği - IP 54)
- Farklı ölçülerde kablo rakoru bağlantısı
- Yüksek darbe dayanımına sahip ABS gövde



120x170 KOMBİNASYON KUTUSU

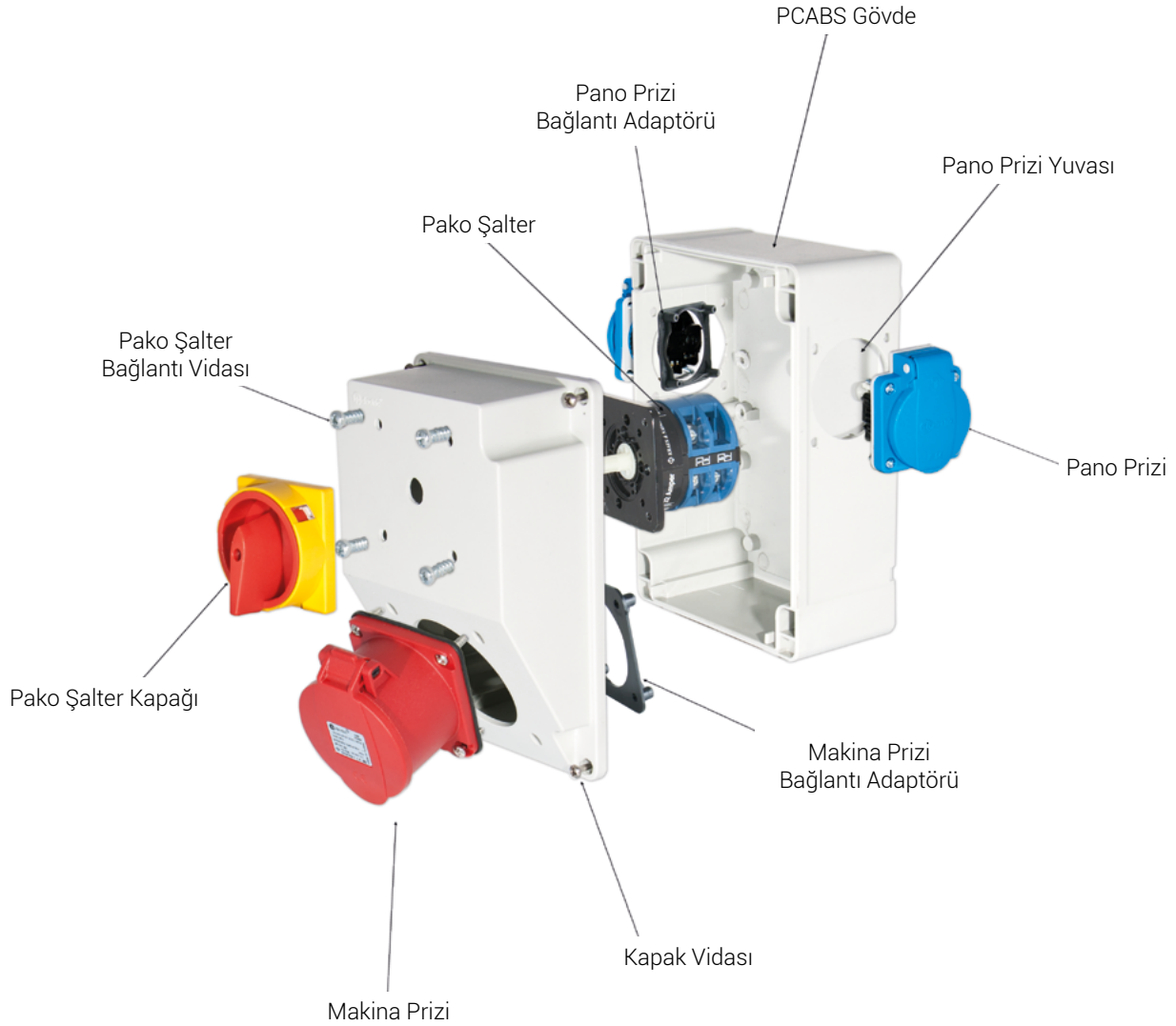

- Kolay ve hızlı bağlantı
- Çok işlevli kullanım
- Nötr ve Topraklama Baraları
- Sıvı Conta ile IP 67 Koruma Sınıfı
- Contasız ve barsız ürün seçeneği (IP 54)
- Güçlendirilmiş Priz Montaj Yüzeyi
- Pako şalter kullanımı ile 20A'den 40A'e kadar açma kapama
- 4 adete kadar pano prizi montaj imkanı
- 1 adet 16A veya 32A makine prizi montaj imkanı
- Yüksek darbe dayanımına sahip PCABS gövde
- IP seviyesini düşürmeden duvara montaj imkanı

300x540 KOMBİNASYON KUTUSU (2x13 SİGORTA MODÜLÜ)

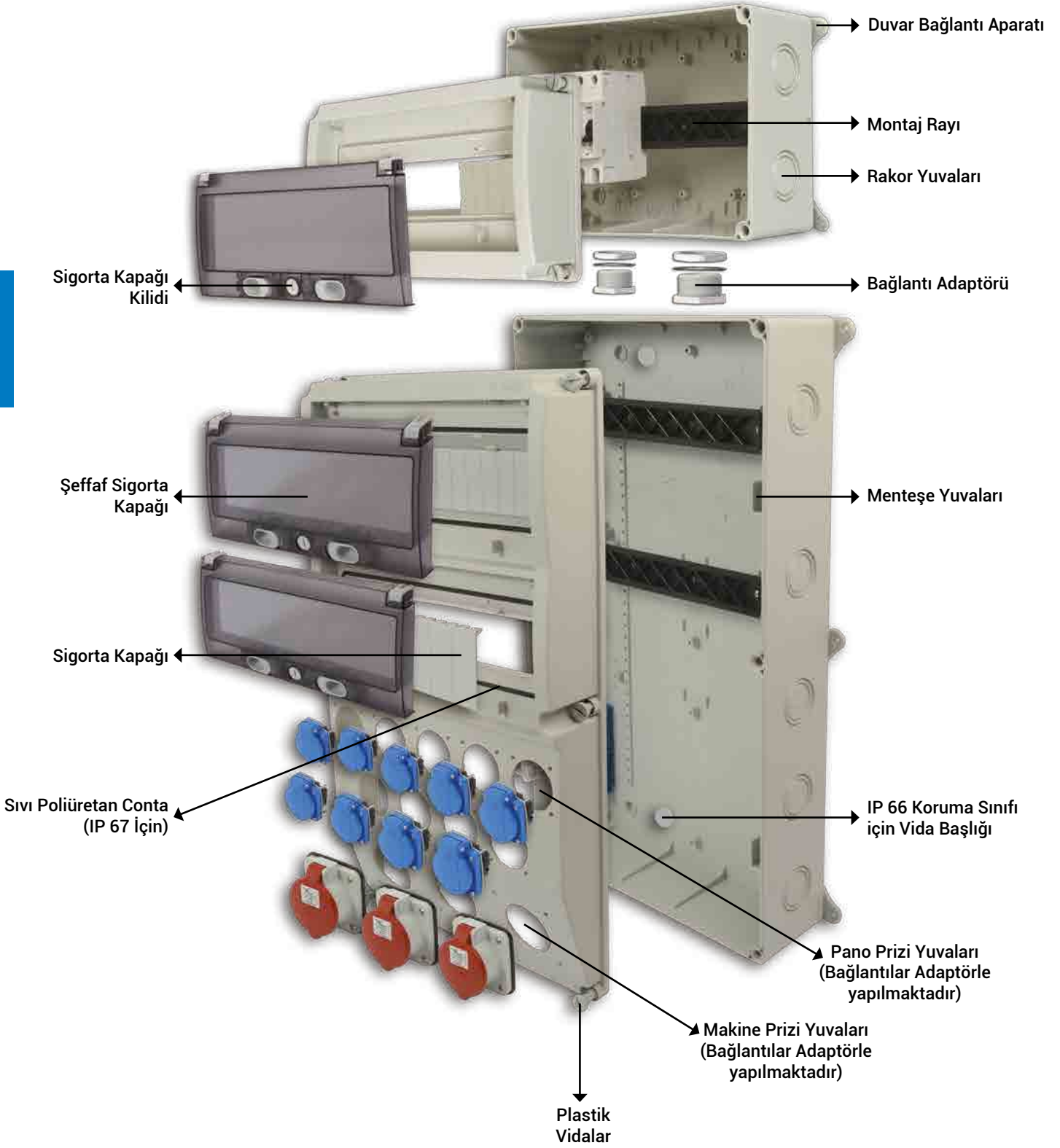

Referans	Ürün Tanımı	Koruma Sınıfı	Ambalaj	t / Adet
			Kutu / Koli	

BOŞ KOMBİNASYON KUTULARI

CONTALI VE BARALI BOŞ KOMBİNASYON KUTULARI (ABS)



3318-000-0000	130x220 - Boş Kombinasyon Kutusu (6 sigorta modülü)	IP 66	30	23,10
3320-000-0000	220x300 - Boş Kombinasyon Kutusu (11 sigorta modülü)	IP 66	10	41,70
3321-000-0000	300x540 - Boş Kombinasyon Kutusu (2x13 sigorta modülü)	IP 66	1	150,00
3328-000-0000	300x540 - Boş Kombinasyon Kutusu (1x13 sigorta modülü)	IP 66	1	118,30
3340-272-0600	180x300 - Sigorta Kutusu (1x13 sigorta modülü)	IP 66	1	66,10
3323-000-0000	360x300 - Boş Kombinasyon Kutusu (1x18 sigorta modülü)	IP 66	1	97,60



CONTALI VE BARALI
IP 66
(ABS)
PLASTİK HAMMADDE

CONTASIZ VE BARASIZ BOŞ KOMBİNASYON KUTULARI (ABS)



3324-000-0000	130x220 - Boş Kombinasyon Kutusu (6 sigorta modülü)	IP 54	30	22,00
3325-000-0000	220x300 - Boş Kombinasyon Kutusu (11 sigorta modülü)	IP 54	10	39,70
3326-000-0000	300x540 - Boş Kombinasyon Kutusu (2x13 sigorta modülü)	IP 54	1	142,90
3327-000-0000	300x540 - Boş Kombinasyon Kutusu (1x13 sigorta modülü)	IP 54	1	112,70
3340-270-0600	180x300 - Sigorta Kutusu (1x13 sigorta modülü)	IP 54	1	63,00
3329-000-0000	360x300 - Boş Kombinasyon Kutusu (1x18 sigorta modülü)	IP 54	1	92,90



CONTASIZ VE BARASIZ
IP 54
(ABS)
PLASTİK HAMMADDE

CONTALI VE BARALI BOŞ KOMBİNASYON KUTULARI (HF - FR) (ABS)

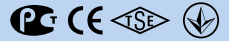

3318-000-0066	130x220 - Boş Kombinasyon Kutusu (6 sigorta modülü) (HF)	IP 66	30	29,10
3320-000-0066	220x300 - Boş Kombinasyon Kutusu (11 sigorta modülü) (HF)	IP 66	10	56,60
3321-000-0066	300x540 - Boş Kombinasyon Kutusu (2x13 sigorta modülü) (HF)	IP 66	1	195,00
3328-000-0077	300x540 - Boş Kombinasyon Kutusu (1x13 sigorta modülü) (HF)	IP 66	1	153,80
3340-272-0077	180x300 - Sigorta Kutusu (1x13 sigorta modülü) (HF)	IP 66	1	85,90
3323-000-0077	360x300 - Boş Kombinasyon Kutusu (1x18 sigorta modülü) (HF)	IP 66	1	126,80



CONTALI VE BARALI
IP 66
HALOGEN FREE -
ALEV İLETMEZ
(HF-FR) KREM (ABS)
PLASTİK HAMMADDE

EKONOMİK

CONTASIZ VE BARASIZ BOŞ KOMBİNASYON KUTULARI (PP)



3324-000-0000-PP	130x220 Gövdeli Boş Kombinasyon Kutusu (contasız ve barasız) (6 sigorta modülü) (PP)	IP 54	30	19,80
3325-000-0000-PP	220x300 Gövdeli Boş Kombinasyon Kutusu (contasız ve barasız) (11 sigorta modülü) (PP)	IP 54	10	36,10

CONTASIZ VE BARASIZ / IP 54 / (PP) PLASTİK HAMMADDE

Referans	Ürün Tanımı	Koruma Sınıfı	Ambalaj	t / Adet
			Kutu / Koli	

120x170 MONTAJLI KOMBİNASYON KUTULARI

120x170 MONTAJLI KOMBİNASYONLAR



3317-000-0000	120x170 - Kombinasyon		1	19,00
3317-000-1112	120x170 - Kombinasyon / CEE delikli (1)		1	19,00
3317-000-1114	120x170 - Kombinasyon / CEE delikli (1) + PP delikli (2)		1	19,00
3317-002-1112	120x170 - Kombinasyon / CEE delikli (1) + PP (2)		1	30,40
3317-202-1112	120x170 - Kombinasyon / CEE delikli (1) + PP (4)		1	41,80
3317-200-0200	120x170 - Kombinasyon / 3x16A - IP 44 (1) + PP (2)		1	42,40
3317-200-2200	120x170 - Kombinasyon / 4x16A - IP 44 (1) + PP (2)		1	44,60
3317-200-5000	120x170 - Kombinasyon / 5x16A - IP 44 (1) + PP (2)		1	48,20
3317-200-2400	120x170 - Kombinasyon / 3x32A - IP 44 (1) + PP (2)		1	48,00
3317-200-2600	120x170 - Kombinasyon / 4x32A - IP 44 (1) + PP (2)		1	50,50
3317-200-7000	120x170 - Kombinasyon / 5x32A - IP 44 (1) + PP (2)		1	52,20
3317-200-2100	120x170 - Kombinasyon / 3x16A - IP 67 (1) + PP (2)		1	50,50
3317-200-2300	120x170 - Kombinasyon / 4x16A - IP 67 (1) + PP (2)		1	54,00
3317-200-6000	120x170 - Kombinasyon / 5x16A - IP 67 (1) + PP (2)		1	55,30
3317-200-2500	120x170 - Kombinasyon / 3x32A - IP 67 (1) + PP (2)		1	55,70
3317-200-2700	120x170 - Kombinasyon / 4x32A - IP 67 (1) + PP (2)		1	59,00
3317-200-8000	120x170 - Kombinasyon / 5x32A - IP 67 (1) + PP (2)		1	60,40
3317-000-0201	120x170 - Kombinasyon / 3x16A - IP 44 (1) + pako şalter (1)		1	79,00
3317-000-2201	120x170 - Kombinasyon / 4x16A - IP 44 (1) + pako şalter (1)		1	81,20
3317-000-5001	120x170 - Kombinasyon / 5x16A - IP 44 (1) + pako şalter (1)		1	84,80
3317-000-2401	120x170 - Kombinasyon / 3x32A - IP 44 (1) + pako şalter (1)		1	108,60
3317-000-2601	120x170 - Kombinasyon / 4x32A - IP 44 (1) + pako şalter (1)		1	111,10
3317-000-7001	120x170 - Kombinasyon / 5x32A - IP 44 (1) + pako şalter (1)		1	112,80
3317-000-2101	120x170 - Kombinasyon / 3x16A - IP 67 (1) + pako şalter (1)		1	87,10
3317-000-2301	120x170 - Kombinasyon / 4x16A - IP 67 (1) + pako şalter (1)		1	90,60
3317-000-6001	120x170 - Kombinasyon / 5x16A - IP 67 (1) + pako şalter (1)		1	91,90
3317-000-2501	120x170 - Kombinasyon / 3x32A - IP 67 (1) + pako şalter (1)		1	116,30
3317-000-2701	120x170 - Kombinasyon / 4x32A - IP 67 (1) + pako şalter (1)		1	119,60
3317-000-8001	120x170 - Kombinasyon / 5x32A - IP 67 (1) + pako şalter (1)		1	121,00
3317-002-0201	120x170 - Kombinasyon / 3x16A - IP 44 (1) + pako şalter (1) + PP (2)		1	90,40
3317-002-2201	120x170 - Kombinasyon / 4x16A - IP 44 (1) + pako şalter (1) + PP (2)		1	92,60
3317-002-5001	120x170 - Kombinasyon / 5x16A - IP 44 (1) + pako şalter (1) + PP (2)		1	96,20
3317-002-2401	120x170 - Kombinasyon / 3x32A - IP 44 (1) + pako şalter (1) + PP (2)		1	120,00
3317-002-2601	120x170 - Kombinasyon / 4x32A - IP 44 (1) + pako şalter (1) + PP (2)		1	122,50
3317-002-7001	120x170 - Kombinasyon / 5x32A - IP 44 (1) + pako şalter (1) + PP (2)		1	124,20
3317-002-2101	120x170 - Kombinasyon / 3x16A - IP 67 (1) + pako şalter (1) + PP (2)		1	98,50
3317-002-2301	120x170 - Kombinasyon / 4x16A - IP 67 (1) + pako şalter (1) + PP (2)		1	102,00
3317-002-6001	120x170 - Kombinasyon / 5x16A - IP 67 (1) + pako şalter (1) + PP (2)		1	103,30
3317-002-2501	120x170 - Kombinasyon / 3x32A - IP 67 (1) + pako şalter (1) + PP (2)		1	127,70
3317-002-2701	120x170 - Kombinasyon / 4x32A - IP 67 (1) + pako şalter (1) + PP (2)		1	131,00
3317-002-8001	120x170 - Kombinasyon / 5x32A - IP 67 (1) + pako şalter (1) + PP (2)		1	132,40



3317-000-0000

3317-000-1114

3317-000-0201

3317-200-0200

3317-002-5001

3317-200-5000

3317-002-0201

Referans	Ürün Tanımı	Koruma Sınıfı	Ambalaj	t / Adet
			Kutu / Koli	

130x220 MONTAJLI KOMBİNASYON KUTULARI (6 Sigorta Modülü)

130x220 MONTAJLI KOMBİNASYONLAR (STANDART TİP MAKİNE PRİZİ İLE)



3318-002-1111	Makine Priz Yuvası (boş) ön + Pano Prizi (1x16A) yan (2)		1	34,50
3318-000-2000	Standart Tip IP 44 Makine Prizi (3x16A) ön		1	33,10
3318-002-2000	Standart Tip IP 44 Makine Prizi (3x16A) ön + Pano Prizi (1x16A) yan (2)		1	44,50
3318-000-3000	Standart Tip IP 44 Makine Prizi (3x32A) ön		1	35,20
3318-002-3000	Standart Tip IP 44 Makine Prizi (3x32A) ön + Pano Prizi (1x16A) yan (2)		1	46,60
3318-000-4000	Standart Tip IP 44 Makine Prizi (3x25A) ön		1	32,00
3318-002-4000	Standart Tip IP 44 Makine Prizi (3x25A) ön + Pano Prizi (1x16A) yan (2)		1	43,40



130x220 MONTAJLI KOMBİNASYONLAR (CEE TİP MAKİNE PRİZİ İLE)



3318-002-1112	Makine Priz Yuvası (boş) ön + Pano Prizi (1x16A) yan (2)		1	34,50
3318-000-0200	IP 44 Makine Prizi (3x16A) ön		1	35,10
3318-002-0200	IP 44 Makine Prizi (3x16A) ön + Pano Prizi (1x16A) yan (2)		1	46,50
3318-000-2100	IP 67 Makine Prizi (3x16A) ön		1	43,20
3318-002-2100	IP 67 Makine Prizi (3x16A) ön + Pano Prizi (1x16A) yan (2)		1	54,60
3318-000-2200	IP 44 Makine Prizi (4x16A) ön		1	37,30
3318-002-2200	IP 44 Makine Prizi (4x16A) ön + Pano Prizi (1x16A) yan (2)		1	48,70
3318-000-2300	IP 67 Makine Prizi (4x16A) ön		1	46,70
3318-002-2300	IP 67 Makine Prizi (4x16A) ön + Pano Prizi (1x16A) yan (2)		1	58,10
3318-000-5000	IP 44 Makine Prizi (5x16A) ön		1	40,90
3318-002-5000	IP 44 Makine Prizi (5x16A) ön + Pano Prizi (1x16A) yan (2)		1	52,30
3318-000-6000	IP 67 Makine Prizi (5x16A) ön		1	48,00
3318-002-6000	IP 67 Makine Prizi (5x16A) ön + Pano Prizi (1x16A) yan (2)		1	59,40
3318-000-2400	IP 44 Makine Prizi (3x32A) ön		1	40,70
3318-002-2400	IP 44 Makine Prizi (3x32A) ön + Pano Prizi (1x16A) yan (2)		1	52,10
3318-000-2500	IP 67 Makine Prizi (3x32A) ön		1	48,40
3318-002-2500	IP 67 Makine Prizi (3x32A) ön + Pano Prizi (1x16A) yan (2)		1	59,80
3318-000-2600	IP 44 Makine Prizi (4x32A) ön		1	43,20
3318-002-2600	IP 44 Makine Prizi (4x32A) ön + Pano Prizi (1x16A) yan (2)		1	54,60
3318-000-2700	IP 67 Makine Prizi (4x32A) ön		1	51,70
3318-002-2700	IP 67 Makine Prizi (4x32A) ön + Pano Prizi (1x16A) yan (2)		1	63,10
3318-000-7000	IP 44 Makine Prizi (5x32A) ön		1	44,90
3318-002-7000	IP 44 Makine Prizi (5x32A) ön + Pano Prizi (1x16A) yan (2)		1	56,30
3318-000-8000	IP 67 Makine Prizi (5x32A) ön		1	53,10
3318-002-8000	IP 67 Makine Prizi (5x32A) ön + Pano Prizi (1x16A) yan (2)		1	64,50



Referans	Ürün Tanımı	Koruma Sınıfı	Ambalaj	t / Adet
			Kutu / Koli	

220x300 MONTAJLI KOMBİNASYON KUTULARI (11 Sigorta Modülü)

220x300 MONTAJLI KOMBİNASYONLAR (STANDART TİP MAKİNE PRİZİ İLE)



3320-002-1111	Makine Priz Yuvası (boş) ön (2) + Pano Prizi (1x16A) yan (2)		1	53,10
3320-000-2200	Standart Tip IP 44 Makine Prizi (3x16A) ön (2)		1	61,70
3320-000-3300	Standart Tip IP 44 Makine Prizi (3x32A) ön (2)		1	65,90
3320-000-4400	Standart Tip IP 44 Makine Prizi (3x25A) ön (2)		1	59,50
3320-002-1200	Standart Tip IP 44 Makine Prizi (1x16A) (3x16A) ön + Pano Prizi (1x16A) yan (2)		1	69,80
3320-002-1300	Standart Tip IP 44 Makine Prizi (1x16A) (3x32A) ön + Pano Prizi (1x16A) yan (2)		1	71,90
3320-002-1400	Standart Tip IP 44 Makine Prizi (1x16A) (3x25A) ön + Pano Prizi (1x16A) yan (2)		1	68,70
3320-002-2200	Standart Tip IP 44 Makine Prizi (3x16A) ön (2) + Pano Prizi (1x16A) yan (2)		1	73,10
3320-002-2300	Standart Tip IP 44 Makine Prizi (3x16A) (3x32A) ön + Pano Prizi (1x16A) yan (2)		1	75,20
3320-002-2400	Standart Tip IP 44 Makine Prizi (3x16A) (3x25A) ön + Pano Prizi (1x16A) yan (2)		1	72,00
3320-002-3300	Standart Tip IP 44 Makine Prizi (3x32A) ön (2) + Pano Prizi (1x16A) yan (2)		1	77,30
3320-002-3400	Standart Tip IP 44 Makine Prizi (3x32A) (3x25A) ön + Pano Prizi (1x16A) yan (2)		1	74,10
3320-002-4400	Standart Tip IP 44 Makine Prizi (3x25A) ön (2) + Pano Prizi (1x16A) yan (2)		1	70,90



220x300 MONTAJLI KOMBİNASYONLAR (CEE TİP MAKİNE PRİZİ İLE)

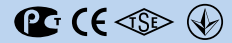

3320-002-1112	Makine Priz Yuvası (boş) ön (2) + Pano Prizi (1x16A) yan (2)		1	53,10
3320-000-0202	IP 44 Makine Prizi (3x16A) ön (2)		1	65,70
3320-000-2121	IP 67 Makine Prizi (3x16A) ön (2)		1	81,90
3320-002-0202	IP 44 Makine Prizi (3x16A) ön (2) + Pano Prizi (1x16A) yan (2)		1	77,10
3320-002-2121	IP 67 Makine Prizi (3x16A) ön (2) + Pano Prizi (1x16A) yan (2)		1	93,30
3320-000-2222	IP 44 Makine Prizi (4x16A) ön (2)		1	70,10
3320-000-2323	IP 67 Makine Prizi (4x16A) ön (2)		1	88,90
3320-002-2222	IP 44 Makine Prizi (4x16A) ön (2) + Pano Prizi (1x16A) yan (2)		1	81,50
3320-002-2323	IP 67 Makine Prizi (4x16A) ön (2) + Pano Prizi (1x16A) yan (2)		1	100,30
3320-000-5500	IP 44 Makine Prizi (5x16A) ön (2)		1	77,30
3320-000-6600	IP 67 Makine Prizi (5x16A) ön (2)		1	91,50
3320-002-5500	IP 44 Makine Prizi (5x16A) ön (2) + Pano Prizi (1x16A) yan (2)		1	88,70
3320-002-6600	IP 67 Makine Prizi (5x16A) ön (2) + Pano Prizi (1x16A) yan (2)		1	102,90
3320-000-2424	IP 44 Makine Prizi (3x32A) ön (2)		1	76,90
3320-000-2525	IP 67 Makine Prizi (3x32A) ön (2)		1	92,30
3320-002-2424	IP 44 Makine Prizi (3x32A) ön (2) + Pano Prizi (1x16A) yan (2)		1	88,30
3320-002-2525	IP 67 Makine Prizi (3x32A) ön (2) + Pano Prizi (1x16A) yan (2)		1	103,70
3320-000-2626	IP 44 Makine Prizi (4x32A) ön (2)		1	81,90



Referans	Ürün Tanımı	Koruma Sınıfı	Ambalaj	t / Adet
			Kutu / Koli	

220x300 MONTAJLI KOMBİNASYON KUTULARI (11 Sigorta Modülü)

220x300 MONTAJLI KOMBİNASYONLAR (CEE TİP MAKİNE PRİZİ İLE)



3320-000-2727	IP 67 Makine Prizi (4x32A) ön (2)		1	98,90
3320-002-2626	IP 44 Makine Prizi (4x32A) ön (2) + Pano Prizi (1x16A) yan (2)		1	93,30
3320-002-2727	IP 67 Makine Prizi (4x32A) ön (2) + Pano Prizi (1x16A) yan (2)		1	110,30
3320-000-7700	IP 44 Makine Prizi (5x32A) ön (2)		1	85,30
3320-000-8800	IP 67 Makine Prizi (5x32A) ön (2)		1	101,70
3320-002-7700	IP 44 Makine Prizi (5x32A) ön (2) + Pano Prizi (1x16A) yan (2)		1	96,70
3320-002-8800	IP 67 Makine Prizi (5x32A) ön (2) + Pano Prizi (1x16A) yan (2)		1	113,10
3320-000-5700	IP 44 Makine Prizi (5x16A) (5x32A) (ön)		1	81,30
3320-000-6800	IP 67 Makine Prizi (5x16A) (5x32A) (ön)		1	96,60
3320-002-5700	IP 44 Makine Prizi (5x16A) (5x32A) (ön) + Pano Prizi (1x16A) yan (2)		1	92,70
3320-002-6800	IP 67 Makine Prizi (5x16A) (5x32A) (ön) + Pano Prizi (1x16A) yan (2)		1	108,00
3320-000-2811	IP 44 Makine Prizi (3x63A) ön (1)		1	103,90
3320-000-2911	IP 67 Makine Prizi (3x63A) ön (1)		1	113,30
3320-000-2828	IP 44 Makine Prizi (3x63A) ön (2)		1	166,10
3320-000-2929	IP 67 Makine Prizi (3x63A) ön (2)		1	184,90
3320-002-2811	IP 44 Makine Prizi (3x63A) ön (1) + Pano Prizi (1x16A) (yan) (2)		1	115,30
3320-002-2911	IP 67 Makine Prizi (3x63A) ön (1) + Pano Prizi (1x16A) (yan) (2)		1	124,70
3320-002-2828	IP 44 Makine Prizi (3x63A) ön (2) + Pano Prizi (1x16A) (yan) (2)		1	177,50
3320-002-2929	IP 67 Makine Prizi (3x63A) ön (2) + Pano Prizi (1x16A) (yan) (2)		1	196,30
3320-200-2811	IP 44 Makine Prizi (3x63A) ön (1) + Pano Prizi (1x16A) (ön) (2)		1	115,30
3320-200-2911	IP 67 Makine Prizi (3x63A) ön (1) + Pano Prizi (1x16A) (ön) (2)		1	124,70
3320-000-3111	IP 44 Makine Prizi (4x63A) ön (1)		1	105,20
3320-000-3211	IP 67 Makine Prizi (4x63A) ön (1)		1	115,80
3320-000-3131	IP 44 Makine Prizi (4x63A) ön (2)		1	168,70
3320-000-3232	IP 67 Makine Prizi (4x63A) ön (2)		1	189,90
3320-002-3111	IP 44 Makine Prizi (4x63A) ön (1) + Pano Prizi (1x16A) (yan) (2)		1	116,60
3320-002-3211	IP 67 Makine Prizi (4x63A) ön (1) + Pano Prizi (1x16A) (yan) (2)		1	127,20
3320-002-3131	IP 44 Makine Prizi (4x63A) ön (2) + Pano Prizi (1x16A) (yan) (2)		1	180,10
3320-002-3232	IP 67 Makine Prizi (4x63A) ön (2) + Pano Prizi (1x16A) (yan) (2)		1	201,30
3320-200-3111	IP 44 Makine Prizi (4x63A) ön (1) + Pano Prizi (1x16A) (ön) (2)		1	116,60
3320-200-3211	IP 67 Makine Prizi (4x63A) ön (1) + Pano Prizi (1x16A) (ön) (2)		1	127,20
3320-000-3311	IP 44 Makine Prizi (5x63A) ön (1)		1	122,40
3320-000-3411	IP 67 Makine Prizi (5x63A) ön (1)		1	134,80
3320-000-3333	IP 44 Makine Prizi (5x63A) ön (2)		1	203,10
3320-000-3434	IP 67 Makine Prizi (5x63A) ön (2)		1	227,90
3320-002-3311	IP 44 Makine Prizi (5x63A) ön (1) + Pano Prizi (1x16A) (yan) (2)		1	133,80
3320-002-3411	IP 67 Makine Prizi (5x63A) ön (1) + Pano Prizi (1x16A) (yan) (2)		1	146,20
3320-002-3333	IP 44 Makine Prizi (5x63A) ön (2) + Pano Prizi (1x16A) (yan) (2)		1	214,50
3320-002-3434	IP 67 Makine Prizi (5x63A) ön (2) + Pano Prizi (1x16A) (yan) (2)		1	239,30
3320-200-3311	IP 44 Makine Prizi (5x63A) ön (1) + Pano Prizi (1x16A) (ön) (2)		1	133,80
3320-200-3411	IP 67 Makine Prizi (5x63A) ön (1) + Pano Prizi (1x16A) (ön) (2)		1	146,20



Referans	Ürün Tanımı	Koruma Sınıfı	Ambalaj	t / Adet
			Kutu / Koli	

360x300 MONTAJLI KOMBİNASYON KUTULARI (18 Sigorta Modülü)

360x300 MONTAJLI KOMBİNASYONLAR



3323-002-4003	Std. Tip IP 44 Makine Prizi (3x25A) ön (3) + Pano Prizi (1x16A) yan (2)		1	135,70
3323-120-0000	Pano Prizi (1x16A) ön (12)		1	166,00
3323-000-0203	IP 44 Makine Prizi (3x16A) ön (3)		1	133,60
3323-002-0203	IP 44 Makine Prizi (3x16A) ön (3) + Pano Prizi (1x16A) yan (2)		1	145,00
3323-000-0213	IP 67 Makine Prizi (3x16A) ön (3)		1	157,90
3323-002-0213	IP 67 Makine Prizi (3x16A) ön (3) + Pano Prizi (1x16A) yan (2)		1	169,30
3323-000-0223	IP 44 Makine Prizi (4x16A) ön (3)		1	140,20
3323-002-0223	IP 44 Makine Prizi (4x16A) ön (3) + Pano Prizi (1x16A) yan (2)		1	151,60
3323-000-0233	IP 67 Makine Prizi (4x16A) ön (3)		1	168,40
3323-002-0233	IP 67 Makine Prizi (4x16A) ön (3) + Pano Prizi (1x16A) yan (2)		1	179,80
3323-000-0503	IP 44 Makine Prizi (5x16A) ön (3)		1	151,00
3323-002-0503	IP 44 Makine Prizi (5x16A) ön (3) + Pano Prizi (1x16A) yan (2)		1	162,40
3323-000-0603	IP 67 Makine Prizi (5x16A) ön (3)		1	172,30
3323-002-0603	IP 67 Makine Prizi (5x16A) ön (3) + Pano Prizi (1x16A) yan (2)		1	183,70
3323-000-0243	IP 44 Makine Prizi (3x32A) ön (3)		1	150,40
3323-002-0243	IP 44 Makine Prizi (3x32A) ön (3) + Pano Prizi (1x16A) yan (2)		1	161,80
3323-000-0253	IP 67 Makine Prizi (3x32A) ön (3)		1	173,50
3323-002-0253	IP 67 Makine Prizi (3x32A) ön (3) + Pano Prizi (1x16A) yan (2)		1	184,90
3323-000-0263	IP 44 Makine Prizi (4x32A) ön (3)		1	157,90
3323-002-0263	IP 44 Makine Prizi (4x32A) ön (3) + Pano Prizi (1x16A) yan (2)		1	169,30
3323-000-0273	IP 67 Makine Prizi (4x32A) ön (3)		1	183,40
3323-002-0273	IP 67 Makine Prizi (4x32A) ön (3) + Pano Prizi (1x16A) yan (2)		1	194,80
3323-000-0703	IP 44 Makine Prizi (5x32A) ön (3)		1	163,00
3323-002-0703	IP 44 Makine Prizi (5x32A) ön (3) + Pano Prizi (1x16A) yan (2)		1	174,40
3323-000-0803	IP 67 Makine Prizi (5x32A) ön (3)		1	187,60
3323-002-0803	IP 67 Makine Prizi (5x32A) ön (3) + Pano Prizi (1x16A) yan (2)		1	199,00
3323-000-1705	IP 44 Makine Prizi (70x70) (5x32A) ön (5)		1	206,60
3323-000-2704	IP 44 Makine Prizi (75x75) (5x32A) ön (4)		1	184,80
3323-000-0283	IP 44 Makine Prizi (3x63A) ön (3)		1	284,20
3323-002-0283	IP 44 Makine Prizi (3x63A) ön (3) + Pano Prizi (1x16A) yan (2)		1	295,60
3323-000-0293	IP 67 Makine Prizi (3x63A) ön (3)		1	312,40
3323-002-0293	IP 67 Makine Prizi (3x63A) ön (3) + Pano Prizi (1x16A) yan (2)		1	323,80
3323-000-0313	IP 44 Makine Prizi (4x63A) ön (3)		1	288,10
3323-002-0313	IP 44 Makine Prizi (4x63A) ön (3) + Pano Prizi (1x16A) yan (2)		1	299,50
3323-000-0323	IP 67 Makine Prizi (4x63A) ön (3)		1	319,90
3323-002-0323	IP 67 Makine Prizi (4x63A) ön (3) + Pano Prizi (1x16A) yan (2)		1	331,30
3323-000-0333	IP 44 Makine Prizi (5x63A) ön (3)		1	339,70
3323-002-0333	IP 44 Makine Prizi (5x63A) ön (3) + Pano Prizi (1x16A) yan (2)		1	351,10
3323-000-0343	IP 67 Makine Prizi (5x63A) ön (3)		1	376,90
3323-002-0343	IP 67 Makine Prizi (5x63A) ön (3) + Pano Prizi (1x16A) yan (2)		1	388,30
3323-000-0372	IP 67 Makine Prizi (4x125A) ön (2)		1	501,80
3323-002-0372	IP 67 Makine Prizi (4x125A) ön (2) + Pano Prizi (1x16A) yan (2)		1	513,20
3323-000-0382	IP 67 Makine Prizi (5x125A) ön (2)		1	509,00
3323-002-0382	IP 67 Makine Prizi (5x125A) ön (2) + Pano Prizi (1x16A) yan (2)		1	520,40



Referans	Ürün Tanımı	Koruma Sınıfı	Ambalaj	t / Adet
			Kutu / Koli	

300x540 MONTAJLI KOMBİNASYON KUTULARI (2x13 Sigorta Modülü)

300x540 MONTAJLI KOMBİNASYONLAR (STANDART TİP MAKİNE PRİZİ İLE)

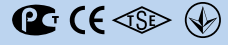

3321-990-0000	Pano Prizi (ön) (18)		1	252,60
3321-556-0000	Pano Prizi (ön) (10) + Pano Prizi (yan) (6)		1	241,20
3321-900-2003	Standart Tip IP 44 Makine Prizi (3x16A) ön (3) + Pano Prizi (ön) (9)		1	231,30
3321-900-3003	Standart Tip IP 44 Makine Prizi (3x32A) ön (3) + Pano Prizi (ön) (9)		1	237,60
3321-900-4003	Standart Tip IP 44 Makine Prizi (3x25A) ön (3) + Pano Prizi (ön) (9)		1	228,00



300x540 MONTAJLI KOMBİNASYONLAR (CEE TİP MAKİNE PRİZİ İLE)

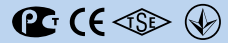

3321-900-0203	IP 44 Makine Prizi (3x16A) ön (3) + Pano Prizi (ön) (9)		1	237,30
3321-900-0213	IP 67 Makine Prizi (3x16A) ön (3) + Pano Prizi (ön) (9)		1	261,60
3321-900-0223	IP 44 Makine Prizi (4x16A) ön (3) + Pano Prizi (ön) (9)		1	243,90
3321-900-0233	IP 67 Makine Prizi (4x16A) ön (3) + Pano Prizi (ön) (9)		1	272,10
3321-900-0503	IP 44 Makine Prizi (5x16A) ön (3) + Pano Prizi (ön) (9)		1	254,70
3321-900-0603	IP 67 Makine Prizi (5x16A) ön (3) + Pano Prizi (ön) (9)		1	276,00
3321-900-0243	IP 44 Makine Prizi (3x32A) ön (3) + Pano Prizi (ön) (9)		1	254,10
3321-900-0253	IP 67 Makine Prizi (3x32A) ön (3) + Pano Prizi (ön) (9)		1	277,20
3321-900-0263	IP 44 Makine Prizi (4x32A) ön (3) + Pano Prizi (ön) (9)		1	261,60
3321-900-0273	IP 67 Makine Prizi (4x32A) ön (3) + Pano Prizi (ön) (9)		1	287,10
3321-900-0703	IP 44 Makine Prizi (5x32A) ön (3) + Pano Prizi (ön) (9)		1	266,70
3321-900-0803	IP 67 Makine Prizi (5x32A) ön (3) + Pano Prizi (ön) (9)		1	291,30
3321-006-0226	IP 44 Makine Prizi (4x16A) ön (6) + Pano Prizi (yan) (6)		1	269,40
3321-006-0236	IP 67 Makine Prizi (4x16A) ön (6) + Pano Prizi (yan) (6)		1	325,80
3321-006-0506	IP 44 Makine Prizi (5x16A) ön (6) + Pano Prizi (yan) (6)		1	291,00
3321-006-0606	IP 67 Makine Prizi (5x16A) ön (6) + Pano Prizi (yan) (6)		1	333,60
3321-006-0266	IP 44 Makine Prizi (4x32A) ön (6) + Pano Prizi (yan) (6)		1	304,80
3321-006-0706	IP 44 Makine Prizi (5x32A) ön (6) + Pano Prizi (yan) (6)		1	315,00
3321-006-0804	IP 67 Makine Prizi (5x32A) ön (4) + Pano Prizi (yan) (6)		1	304,20
3321-006-0314	IP 44 Makine Prizi (4x63A) ön (4) + Pano Prizi (yan) (6)		1	438,20
3321-006-0324	IP 67 Makine Prizi (4x63A) ön (4) + Pano Prizi (yan) (6)		1	480,60
3321-006-0334	IP 44 Makine Prizi (5x63A) ön (4) + Pano Prizi (yan) (6)		1	507,00
3321-006-0344	IP 67 Makine Prizi (5x63A) ön (4) + Pano Prizi (yan) (6)		1	556,60

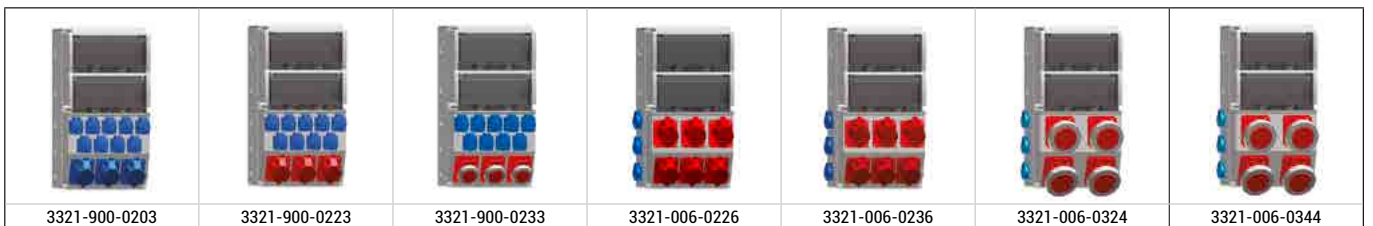

Referans	Ürün Tanımı	Koruma Sınıfı	Ambalaj	t / Adet
			Kutu / Koli	

130x220 EKONOMİK SERİ MONTAJLI KOMBİNASYONLAR (PP HAMMADDE) (CONTASIZ - BARASIZ - IP 54)



3324-000-1111-PP	Standart Makine Priz Yuvası (boş) ön		1	19,80
3324-002-1111-PP	Standart Makine Priz Yuvası (boş) ön + Pano Prizi (1x16A) yan (2)		1	31,20
3324-000-1112-PP	CEE Makine Priz Yuvası (boş) ön		1	19,90
3324-002-1112-PP	CEE Makine Priz Yuvası (boş) ön + Pano Prizi (1x16A) yan (2)		1	31,20
3324-002-4000-PP	Standart Tip IP 44 Makine Prizi (3x25A) ön + Pano Prizi (1x16A) yan (2)		1	40,10



220x300 EKONOMİK SERİ MONTAJLI KOMBİNASYONLAR (PP HAMMADDE) (CONTASIZ - BARASIZ - IP 54)



3325-000-1111-PP	Standart Makine Priz Yuvası (boş) ön (2)		1	36,10
3325-002-1111-PP	Standart Makine Priz Yuvası (boş) ön (2) + Pano Prizi (1x16A) yan (2)		1	47,50
3325-000-1112-PP	CEE Makine Priz Yuvası (boş) ön (2)		1	36,10
3325-002-1112-PP	CEE Makine Priz Yuvası (boş) ön (2) + Pano Prizi (1x16A) yan (2)		1	47,50
3325-002-4400-PP	Standart Tip IP 44 Makine Prizi (3x25A) ön (2) + Pano Prizi (1x16A) yan (2)		1	65,30



KOMBİNASYON ARABALARI



1414-010-03	Boş Kombinasyon Arabası (makarasız)		1	400,00
ÖZEL 4A	Montajlı Kombinasyon Arabası (makarasız)		1	SİPARİŞTE
1414-020-03	Boş Kombinasyon Arabası (makaralı)		1	450,00
ÖZEL 4B	Montajlı Kombinasyon Arabası (makaralı)		1	SİPARİŞTE

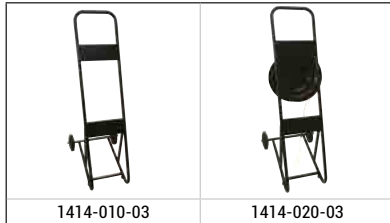

MOBILBOX - MINIBOX

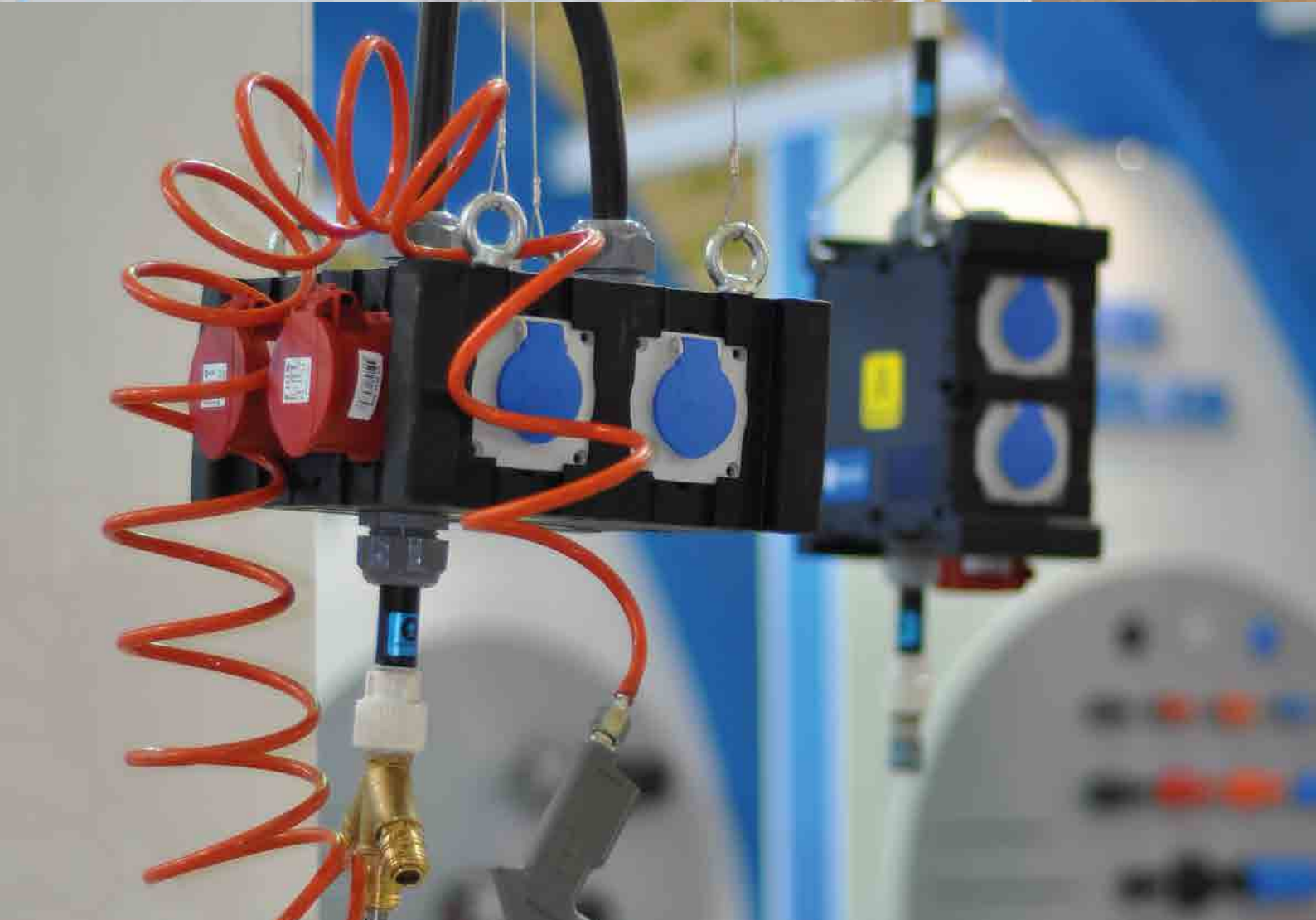

MOBILBOX

- ✓ 215x215x120, 215x215x190, 270x390x200, 420x420x500 ve 420x420x600 olmak üzere beş farklı ölçüsü bulunmaktadır.
- ✓ Özellikle ses ve ışık sistemleri için siyah, şantiye ve saha uygulamaları için ise turuncu renk seçenekleri sunulmaktadır.
- ✓ Müşteri talepleri doğrultusunda ihtiyaca yönelik makine prizi, makine fişi, sigorta modülü, sigorta, klemens montajı ve kablo bağlantı hizmeti verilmektedir.
- ✓ Tüm vidalar INOX olup, paslanmazdır.
- ✓ Geniş kapağı sayesinde iç bağlantılara erişim rahat olup, montaj ve müda hale kolaylığı sağlanmıştır.
- ✓ Kutulara enerji girişi makine fişleriyle sağlanmakta olup, tüm enerji çıkışları makine prizleri ve pano priz

- leri vasıtasıyla yapılmaktadır. Opsiyonel olarak kablo ve kablo rakoru ile direk bağlantı da sunulmaktadır.
- ✓ Taşıma kulpları sayesinde seyyar olarak ihtiyaç olan yerde konumlandırılabilir.
- ✓ Talebe bağlı olarak kutulara tekerlek takılabilir.
- ✓ Çevresel etkenlere olan dayanım sayesinde hem kapalı hem açık alanlarda kullanılabilir.
- ✓ UV katkılı hammadde sayesinde dış ortam ısı ve güneş ışığının olumsuz etkileri minimuma indirilmiştir.
- ✓ Yüksek darbe dayanımına sahiptir. PE'den üretilen gövdeler kırılmazdır.
- ✓ IP 67 koruma sınıfına sahiptir (*).

(* Sistem oluşturulan tüm komponentlerin minimum IP 67 koruma sınıfına sahip olması durumunda geçerlidir. Aksi takdirde sistemin IP değeri, sistemi oluşturan en düşük IP değerine sahip ürünün IP'si ile belirlenir.



Referans	Ürün Tanımı	Koruma Sınıfı	Ambalaj	
			Kutu / Koli	Adet

MOBILBOX (270x390x200)

3330-000-0300	Mobilbox - siyah (270x390x200)	IP 67	1	265,00
3330-000-2300	Mobilbox - turuncu (270x390x200)	IP 67	1	265,00
Özel 7	Mobilbox - siyah (270x390x200) / Montajlı		1	SİPARİŞTE
Özel 7	Mobilbox - turuncu (270x390x200) / Montajlı		1	SİPARİŞTE



3330-000-0300

3330-000-2300



MOBILBOX (420x420x500)

3331-000-0300	Mobilbox - siyah (420x420x500)	IP 67	1	550,00
3331-000-2300	Mobilbox - turuncu (420x420x500)	IP 67	1	550,00
Özel 10	Mobilbox - siyah (420x420x500) / Montajlı		1	SİPARİŞTE
Özel 10	Mobilbox - turuncu (420x420x500) / Montajlı		1	SİPARİŞTE



3331-000-0300

3331-000-2300

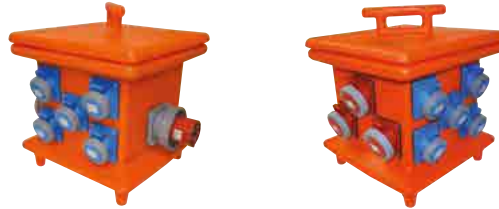

MOBILBOX (420x420x600)

3332-000-0300	Mobilbox - siyah (420x420x600)	IP 67	1	700,00
3332-000-2300	Mobilbox - turuncu (420x420x600)	IP 67	1	700,00
Özel 8	Mobilbox - siyah (420x420x600) / Montajlı		1	SİPARİŞTE
Özel 8	Mobilbox - turuncu (420x420x600) / Montajlı		1	SİPARİŞTE



3332-000-0300

3332-000-2300



MOBILBOX TAŞIYICI

1414-040-03	Mobilbox Taşıyıcı (270x390x200)		1	335,00
1414-045-03	Mobilbox Taşıyıcı Makaralı (270x390x200)		1	400,00
1414-030-03	Mobilbox Taşıyıcı (420x420x500) (420x420x600)		1	430,00



1414-040-03

1414-045-03

1414-030-03



MINIBOX (215x215x190)

Referans	Ürün Tanımı	Model	Hava Bağlantısı	Su Bağlantısı	Sigorta Modülü	Montajlı	Renk(*)	IP	ç / Adet
3335-000-0300	Minibox - (215x215x190)	Kulplu - Seyyar	-	-	-	-	siyah	IP 44	120,00
3335-100-0300	Minibox - (215x215x190)	Kulplu - Seyyar	-	-	✓	-	siyah	IP 44	150,00
ÖZEL12	Minibox - (215x215x190)	Kulplu - Seyyar	-	-	-	✓	siyah	IP 44	SİPARİŞTE
ÖZEL14	Minibox - (215x215x190)	Kulplu - Seyyar	-	-	✓	✓	siyah	IP 44	SİPARİŞTE

(*) Turuncu renkli MINIBOX talepleriniz için ürün kodunun son dört hanesini 2300 olarak talep ediniz veya siparişinizde renk detayını belirtiniz.

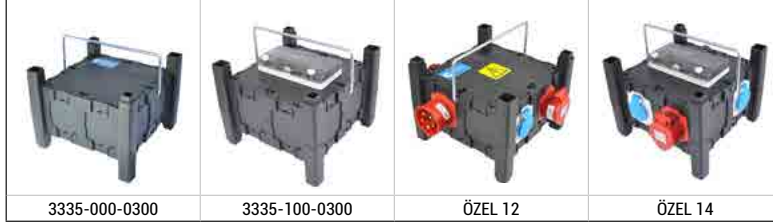

Referans	Ürün Tanımı	Koruma Sınıfı	Ambalaj	ç / Adet
			Kutu / Koli	

MINIBOX AKSESUARLARI

21310-1600-03	Boş Kapak		1	6.00
21310-1610-03	Kablo Giriş Rakoru (M20)		1	6.00
21310-1615-03	Kablo Giriş Rakoru (M25)		1	6.00
21310-1620-03	Kablo Giriş Rakoru (M32)		1	6.00

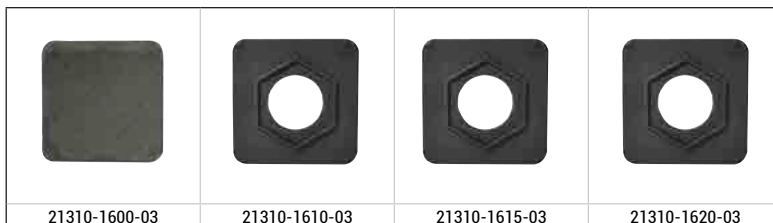

MINIBOX (215x215x120)

Referans	Ürün Tanımı	Model	Hava Bağlantısı	Su Bağlantısı	Sigorta Modülü	Montajlı	Renk(*)	IP	₺ / Adet
3336-000-0300	Minibox - (215x215x120)	Askılı	-	-	-	-	siyah	IP 40	135,00
3336-200-0300	Minibox - (215x215x120)	Askılı	✓	-	-	-	siyah	IP 40	160,00
3336-400-0300	Minibox - (215x215x120)	Askılı	-	✓	-	-	siyah	IP 40	160,00
3336-600-0300	Minibox - (215x215x120)	Askılı	✓	✓	-	-	siyah	IP 40	190,00
3336-100-0300	Minibox - (215x215x120)	Askılı	-	-	✓	-	siyah	IP 40	160,00
3336-300-0300	Minibox - (215x215x120)	Askılı	✓	-	✓	-	siyah	IP 40	190,00
3336-500-0300	Minibox - (215x215x120)	Askılı	-	✓	✓	-	siyah	IP 40	190,00
3336-700-0300	Minibox - (215x215x120)	Askılı	✓	✓	✓	-	siyah	IP 40	220,00
ÖZEL13	Minibox - (215x215x120)	Askılı	-	-	-	✓	siyah	IP 40	SİPARİŞTE
ÖZEL16	Minibox - (215x215x120)	Askılı	✓	-	-	✓	siyah	IP 40	SİPARİŞTE
ÖZEL17	Minibox - (215x215x120)	Askılı	-	✓	-	✓	siyah	IP 40	SİPARİŞTE
ÖZEL18	Minibox - (215x215x120)	Askılı	✓	✓	-	✓	siyah	IP 40	SİPARİŞTE
ÖZEL15	Minibox - (215x215x120)	Askılı	-	-	✓	✓	siyah	IP 40	SİPARİŞTE
ÖZEL19	Minibox - (215x215x120)	Askılı	✓	-	✓	✓	siyah	IP 40	SİPARİŞTE
ÖZEL21	Minibox - (215x215x120)	Askılı	-	✓	✓	✓	siyah	IP 40	SİPARİŞTE
ÖZEL22	Minibox - (215x215x120)	Askılı	✓	✓	✓	✓	siyah	IP 40	SİPARİŞTE

(*) Turuncu renkli MINIBOX talepleriniz için ürün kodunun son dört hanesini 2300 olarak talep ediniz veya siparişinizde renk detayını belirtiniz.

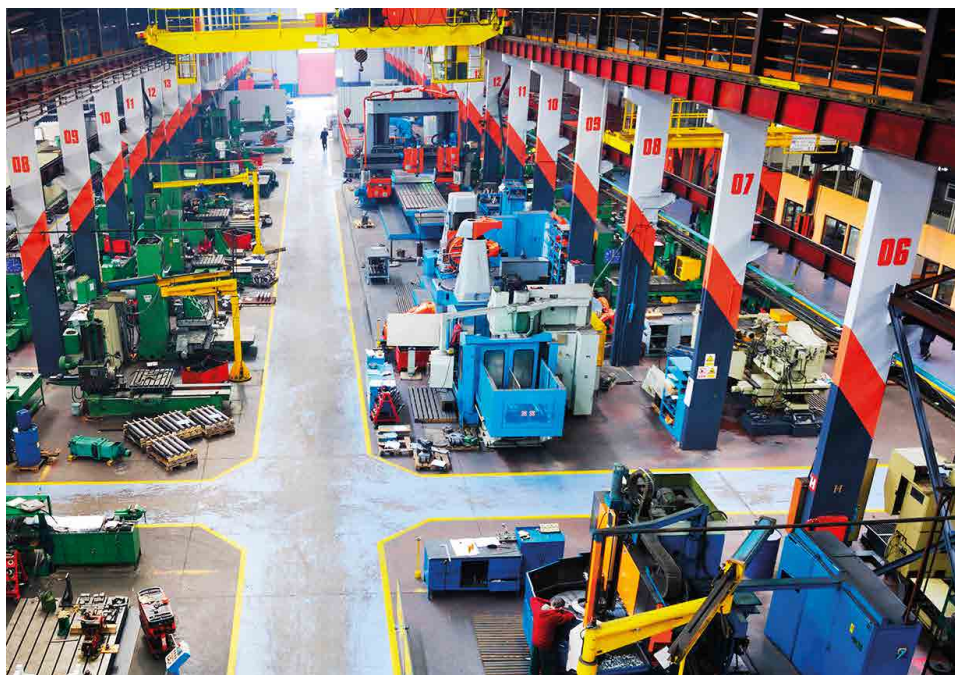

ALÜMİNYUM BUATLAR



Referans	Ürün Tanımı	Koruma Sınıfı	Ambalaj	t / Adet
			Kutu / Koli	

ALÜMİNYUM BUATLAR



3390-809-0600	72x72x57 Alüminyum Buat	IP 67	20	24,50
3390-810-0600	72x112x57 Alüminyum Buat	IP 67	16	32,10
3390-811-0600	72x142x57 Alüminyum Buat	IP 67	20	41,60
3390-801-0600	100x100x80 Alüminyum Buat	IP 67	18	31,30
3390-802-0600	100x130x80 Alüminyum Buat	IP 67	10	41,90
3390-803-0600	130x130x90 Alüminyum Buat	IP 67	20	71,00
3390-804-0600	130x190x90 Alüminyum Buat	IP 67	15	87,10
3390-805-0600	160x160x90 Alüminyum Buat	IP 67	20	87,10
3390-806-0600	170x190x90 Alüminyum Buat	IP 67	12	100,40
3390-807-0600	190x250x90 Alüminyum Buat	IP 67	8	179,00
3390-808-0600	230x280x110 Alüminyum Buat	IP 67	4	205,50
3390-915-0600	230x330x140 Alüminyum Buat	IP 67	1	305,10
3390-917-0600	233x410x110 Alüminyum Buat	IP 67	1	320,50
3390-919-0600	315x410x160 Alüminyum Buat	IP 67	1	345,90



ALÜMİNYUM BUATLAR (MENTEŞELİ)

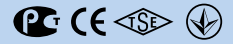

3390-814-0600	170x190x90 Alüminyum Buat (Menteşeli)	IP 67	1	132,60
3390-813-0600	190x250x90 Alüminyum Buat (Menteşeli)	IP 67	1	198,00
3390-812-0600	230x280x110 Alüminyum Buat (Menteşeli)	IP 67	1	224,50
3390-815-0600	230x330x140 Alüminyum Buat (Menteşeli)	IP 67	1	339,50
3390-817-0600	233x410x110 Alüminyum Buat (Menteşeli)	IP 67	1	355,60
3390-819-0600	315x410x160 Alüminyum Buat (Menteşeli)	IP 67	1	365,00



Referans	Ürün Tanımı	Koruma Sınıfı	Ambalaj	t / Adet
			Kutu / Koli	

ALÜMİNYUM BUATLAR (MENTEŞELİ - MANDALLI)



3390-950-0600	170x190x90 Alüminyum Buat (Menteşeli - Mandallı)	IP 67	1	180,60
3390-955-0600	190x250x90 Alüminyum Buat (Menteşeli - Mandallı)	IP 67	1	267,80
3390-960-0600	230x280x110 Alüminyum Buat (Menteşeli - Mandallı)	IP 67	1	297,40
3390-965-0600	230x330x140 Alüminyum Buat (Menteşeli - Mandallı)	IP 67	1	387,50
3390-970-0600	233x410x110 Alüminyum Buat (Menteşeli - Mandallı)	IP 67	1	403,60
3390-975-0600	315x410x160 Alüminyum Buat (Menteşeli - Mandallı)	IP 67	1	453,70



Referans	Ürün Tanımı	Koruma Sınıfı	Ambalaj	t / Adet
			Kutu / Koli	

ALÜMİNYUM BUTON KUTULARI

3390-820-0600	72x72x57 Tekli Buton Kutusu	IP 67	20	36,10
3390-821-0600	72x112x57 İkili Buton Kutusu	IP 67	20	41,40
3390-822-0600	72x142x57 Üçlü Buton Kutusu	IP 67	16	48,70



ALÜMİNYUM BUTON KUTULARI (KORUMALI TİP)

3390-830-0600	72x72x57 Tekli Buton Kutusu (korumalı tip)	IP 67	20	47,50
3390-831-0600	72x112x57 İkili Buton Kutusu (korumalı tip)	IP 67	16	54,80
3390-832-0600	72x142x57 Üçlü Buton Kutusu (korumalı tip)	IP 67	10	62,00



ALÜMİNYUM BUTON KAPAKLARI (KORUMALI TİP)

3390-901-0700	72x72x57 Alüminyum Buton Kapağı (korumalı tip)		10	16,00
3390-902-0700	72x112x57 Alüminyum Buton Kapağı (korumalı tip)		10	18,50
3390-903-0700	72x142x57 Alüminyum Buton Kapağı (korumalı tip)		10	20,90



TERMOPLASTİK BUATLAR



TERMOPLASTİK - HF - ALEV İLETMEZLİK (YANMAZLIK) KAVRAMLARI

Termoplastik kavramı ısıtıldığında yumuşayan, soğutulduğunda tekrar sertleşen plastik gruplarıyla ilgili bir kavramdır.

Termoplastik malzemeler tekrar tekrar eritilebilir ve çözülebilirler. Bu da çevre koruma açısından özel bir anlam taşır.

Halojen, klor, flor, iyot ve brom gibi tehlikeli ve zehirli olarak bilinen bazı elementlere verilen isimdir. Halojen içeren malzemeler yandığında ortaya çıkan hidroklorür (HCl) havadaki gazlarla birleşerek hidroklorik asit meydana çıkarır. Oluşan bu asit insanlara ve cihazlara zarar verir.

ABS, PP, PC, PA gibi endüstriyel amaçlı geliştirilen plastikler yapıları gereği içlerinde HALOJEN adı verilen bu zehirli gazları içermezler. O nedenle bu hammaddelerden üretilen ürünler HALOGEN FREE (HF) olarak adlandırılırlar.

Konutlar, alışveriş merkezleri, oteller, sinemalar, metro, enerji santralleri, fabrikalar gibi insanların yoğun toplandığı yerlerde yangın esnasında insan hayatının, değerli malzemelerin ve önemli belgelerin korunması gereklidir. Yangın esnasında bu binalardaki yangın alarm sistemleri, havalandırma sistemleri, asansörler, ikaz ve yönlendirme ışıkları, kapılar gibi ekipmanların bir süre çalışır olması gerekmektedir. Bundan dolayı bu sistemlerin besleme ve kontrolünde kullanılan tüm elektrik malzemelerinin (buat, kablo, rakor vs.) halojensiz ve alev iletmez (HF-FR) olması gerekmektedir.

O nedenle HF (halogen free), FR (alev iletmezlik) ile beraber kullanılmaktadır. Eğer bir alev iletmezlik özelliği yoksa malzeme HF olsa bile bu özellik vurgulanmaz. ABS, PP, PC, PA türevi plastiklerin tamamen yapıları gereği HF'dir. Ancak uygulamalar gereği HF-FR olmaları halinde bu özellikleri belirtmelidir.



UL 94 DENEYİNİN AMACI :

Bu testte 1.6 mm kalınlığındaki standart test çubuğuna belirli sabit bir süre için uygulanan alevin ardından alevin sönme süresi ölçülür. Süre ve damlama olup olmaması durumları göz önünde bulundurularak yanmazlığın UL-94 standartlarında Vo, V1 ya da V2 olduğu tespit edilir.

DİKEY VE YATAY YANMA TESTLERİ (UL 94)

Yatay test plakasının yavaş yanması

Yanma oranı <76mm/dakika 3mm' den az et kalınlığı için

Yanma oranı <38mm/dakika 3mm' den fazla et kalınlığı için

V - 0

Dikey test plakasının ateşi çektikten sonra 10 saniye içinde sönmesi

Damlama olmamalıdır.

V - 1

Dikey test plakasının ateşi çekildikten sonra 30 saniye içinde sönmesi

Damlama olmamalıdır.

V - 2

Dikey test plakasının ateşi çekildikten sonra 30 saniye içinde sönmesi.

Damlama olabilir.

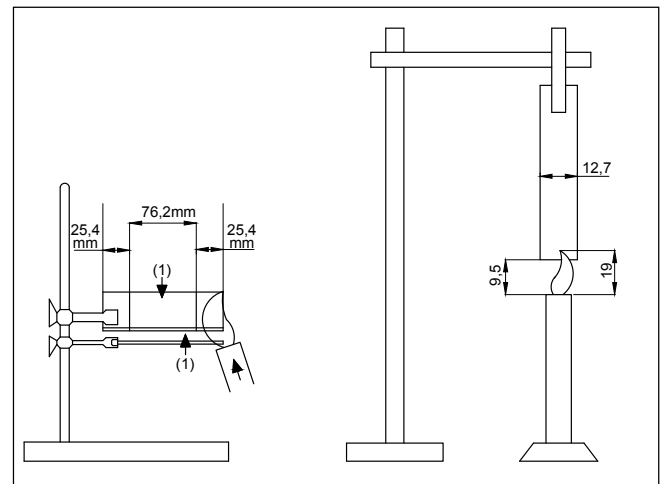

Referans	Ürün Tanımı	Koruma Sınıfı	Ambalaj	t / Adet
			Kutu / Koli	

TERMOPLASTİK BUATLAR



3308-204-0600	75x75x40 (8 çıkışlı) - Geçmeli Kapak	IP 54	120	3,30
3309-204-0600	75x75x50 (8 çıkışlı) - Vidalı Kapak	IP 67	120	4,30
3308-205-0600	85x85x45 (8 çıkışlı) - Geçmeli Kapak	IP 54	100	3,60
3309-205-0600	85x85x55 (8 çıkışlı) - Vidalı Kapak	IP 67	100	4,70
3308-206-0600	100x100x50 (8 çıkışlı) - Geçmeli Kapak	IP 54	100	4,40
3309-206-0600	100x100x60 (8 çıkışlı) - Vidalı Kapak	IP 67	100	5,90
3310-209-0600	Ø70 (4 çıkışlı) - Geçmeli Kapak	IP 54	100	3,10
3310-210-0600	Ø90 (4 çıkışlı) - Geçmeli Kapak	IP 54	100	3,20
3309-203-0600	Ø90 (4 çıkışlı) - Vidalı Kapak	IP 67	100	4,70
3310-211-0600	80x80x45 (7 çıkışlı)	IP 54	100	4,10
3310-212-0600	85x85x50	IP 54	100	3,30
3310-212-0610	85x85x45 Sıvaüstü Anahtar Kasası	IP 30	100	2,80
3310-216-0600	85x95x60 (2 çıkışlı)	IP 67	100	4,70
3310-213-0600	110x110x70 (8 çıkışlı) - Vidalı Kapak	IP 67	100	8,00
3310-213-0100	110x110x70 (8 çıkışlı) - Şeffaf - Vidalı Kapak	IP 67	100	9,70
3310-223-0600	110x110x100 (8 çıkışlı) - Derin - Vidalı Kapak	IP 67	25	9,30
3310-223-0100	110x110x100 (8 çıkışlı) - Derin - Şeffaf - Vidalı Kapak	IP 67	25	11,30
3310-214-0600	110x180x70 (10 çıkışlı) - Vidalı Kapak	IP 67	60	10,80
3310-214-0100	110x180x70 (10 çıkışlı) - Şeffaf - Vidalı Kapak	IP 67	60	14,30
3310-217-0600	130x220x95 (10 çıkışlı) - Vidalı Kapak	IP 67	30	16,90
3310-217-0100	130x220x95 (10 çıkışlı) - Şeffaf - Vidalı Kapak	IP 67	30	18,80
3310-218-0600	130x220x140 (10 çıkışlı) - Derin - Vidalı Kapak	IP 67	24	20,20
3310-218-0100	130x220x140 (10 çıkışlı) - Derin - Şeffaf - Vidalı Kapak	IP 67	24	22,90
3310-215-0600	210x280x90 (12 çıkışlı) - Vidalı Kapak	IP 67	20	26,50
3310-215-0100	210x280x90 (12 çıkışlı) - Şeffaf - Vidalı Kapak	IP 67	20	31,10
3310-219-0600	210x280x140 - Derin - Vidalı Kapak	IP 67	10	32,20
3310-219-0100	210x280x140 - Derin - Şeffaf Kapak	IP 67	10	39,20
3310-270-0600	180x300x110 (14 çıkışlı) - Vidalı Kapak (Contalı - Montaj Ayaklı)	IP 67	10	31,00
3310-270-0100	180x300x110 (14 çıkışlı) - Şeffaf - Vidalı Kapak (Contalı - Montaj Ayaklı)	IP 67	10	37,00
3310-272-0600	180x300x150 (14 çıkışlı) - Derin - Vidalı Kapak (Contalı - Montaj Ayaklı)	IP 67	10	38,80
3310-272-0100	180x300x150 (14 çıkışlı) - Derin - Şeffaf - Vidalı Kapak (Contalı - Montaj Ayaklı)	IP 67	10	46,60



Referans	Ürün Tanımı	Koruma Sınıfı	Ambalaj	
			Kutu / Koli	Ƨ / Adet

TERMOPLASTİK BUATLAR HALOGEN FREE - ALEV İLETMEZ (HF-FR) / BEYAZ



3308-204-0077	75x75x40 (8 çıkışlı) - Geçmeli Kapak	IP 54	120	5,10
3309-204-0077	75x75x50 (8 çıkışlı) - Vidalı Kapak	IP 67	120	6,20
3308-205-0077	85x85x45 (8 çıkışlı) - Geçmeli Kapak	IP 54	100	5,30
3309-205-0077	85x85x55 (8 çıkışlı) - Vidalı Kapak	IP 67	100	6,90
3308-206-0077	100x100x50 (8 çıkışlı) - Geçmeli Kapak	IP 54	100	6,40
3309-206-0077	100x100x60 (8 çıkışlı) - Vidalı Kapak	IP 67	100	8,70
3310-209-0077	Ø70 (4 çıkışlı) - Geçmeli Kapak	IP 54	100	4,50
3310-210-0077	Ø90 (4 çıkışlı) - Geçmeli Kapak	IP 54	100	4,70
3309-203-0077	Ø90 (4 çıkışlı) - Vidalı Kapak	IP 67	100	6,30
3310-211-0077	80x80x45 (7 çıkışlı)	IP 54	100	6,00
3310-212-0077	85x85x50	IP 55	100	4,80
3310-216-0077	85x95x60 (2 çıkışlı)	IP 67	100	7,70
3310-213-0077	110x110x70 (8 çıkışlı) - Vidalı Kapak	IP 67	100	10,00
3310-223-0077	110x110x100 (8 çıkışlı) - Derin - Vidalı Kapak	IP 67	25	12,10
3310-214-0077	110x180x70 (10 çıkışlı) - Vidalı Kapak	IP 67	60	16,00
3310-217-0077	130x220x95 (10 çıkışlı) - Vidalı Kapak	IP 67	30	25,70
3310-218-0077	130x220x140 (10 çıkışlı) - Derin - Vidalı Kapak	IP 67	24	30,00
3310-215-0077	210x280x90 (12 çıkışlı) - Vidalı Kapak	IP 67	20	39,10
3310-219-0077	210x280x140 - Derin - Vidalı Kapak (HF - FR)	IP 67	10	52,20
3310-270-0077	180x300x110 (14 çıkışlı) - Vidalı Kapak (Contalı - Montaj Ayaklı)	IP 67	10	43,40
3310-272-0077	180x300x150 (14 çıkışlı) - Derin - Vidalı Kapak (Contalı - Montaj Ayaklı)	IP 67	10	54,30



BÜYÜK TİP TERMOPLASTİK BUATLAR



3310-224-0600	250x360x150 Buat - Opak Kapak (ABS)	IP 67	1	79,10
3310-227-0600	250x360x150 Buat - Şeffaf Kapak (ABS+Polikarbonat)	IP 67	1	85,80
3310-228-0600	250x360x200 - Opak Kapak (ABS)	IP 67	1	95,00
3310-228-0100	250x360x200 - Şeffaf Kapak (PC+ABS)	IP 67	1	103,00
3310-305-0600	360x300x110 - Opak Kapak	IP 67	1	97,10
3310-305-0100	360x300x110 - Şeffaf Kapak	IP 67	1	103,00
3310-320-0600	360x300x150 - Opak Kapak	IP 67	1	109,50
3310-320-0100	360x300x150 - Şeffaf Kapak	IP 67	1	115,40
3310-255-0600	300x540x110 Buat - Opak Kapak (ABS) (Contalı ve Montaj Ayaklı)	IP 67	1	132,00
3310-255-0100	300x540x110 Buat - Şeffaf Kapak (ABS) (Contalı ve Montaj Ayaklı)	IP 67	1	140,20
3310-252-0600	300x540x150 Buat - Opak Kapak (ABS)	IP 67	1	148,90
3310-252-0100	300x540x150 Buat - Şeffaf Kapak (PC+ABS)	IP 67	1	156,90



Referans	Ürün Tanımı	Koruma Sınıfı	Ambalaj	t / Adet
			Kutu / Koli	
TERMOPLASTİK BUATLAR (RAKOR GİRİŞSİZ)				
				
3310-217-0600D	130x220x95 - Opak Kapak (Rakor Girişsiz)	IP 67	30	16,90
3310-217-0100D	130x220x95 - Şeffaf Kapak (Rakor Girişsiz)	IP 67	30	18,80
3310-218-0600D	130x220x140 - Derin / Opak Kapak (Rakor Girişsiz)	IP 67	24	20,20
3310-218-0100D	130x220x140 - Derin / Şeffaf Kapak (Rakor Girişsiz)	IP 67	24	22,90
3310-215-0600D	210x280x90 - Opak Kapak (Rakor Girişsiz)	IP 67	20	26,50
3310-215-0100D	210x280x90 - Şeffaf Kapak (Rakor Girişsiz)	IP 67	20	31,10
3310-219-0600D	210x280x140 - Derin / Opak Kapak (Rakor Girişsiz)	IP 67	10	32,20
3310-219-0100D	210x280x140 - Derin / Şeffaf Kapak (Rakor Girişsiz)	IP 67	10	39,20
3310-224-0600D	250x360x150 - Opak Kapak (ABS) (Rakor Girişsiz)	IP 67	1	79,10
3310-227-0600D	250x360x150 - Şeffaf Kapak (PC+ABS) (Rakor Girişsiz)	IP 67	1	85,80
3310-228-0600D	250x360x200 - Opak Kapak (ABS) (Rakor Girişsiz)	IP 67	1	95,00
3310-228-0100D	250x360x200 - Şeffaf Kapak (PC+ABS) (Rakor Girişsiz)	IP 67	1	103,00
3310-305-0600D	360x300x110 - Opak Kapak (Rakor Girişsiz)	IP 67	1	97,10
3310-305-0100D	360x300x110 - Şeffaf Kapak (Rakor Girişsiz)	IP 67	1	103,00
3310-320-0600D	360x300x150 - Opak Kapak (Rakor Girişsiz)	IP 67	1	109,50
3310-320-0100D	360x300x150 - Şeffaf Kapak (Rakor Girişsiz)	IP 67	1	115,40
3310-255-0600D	300x540x110 - Opak Kapak (ABS) (Rakor Girişsiz)	IP 67	1	132,00
3310-255-0100D	300x540x110 - Şeffaf Kapak (PC+ABS) (Rakor Girişsiz)	IP 67	1	140,20
3310-252-0600D	300x540x150 - Opak Kapak (ABS) (Rakor Girişsiz)	IP 67	1	148,90
3310-252-0100D	300x540x150 - Şeffaf Kapak (PC+ABS) (Rakor Girişsiz)	IP 67	1	156,90

RAKOR GİRİŞSİZ

						
3310-219-0600D	3310-224-0600D	3310-227-0600D	3310-252-0600D	3310-252-0100D	3310-254-0600D	3310-254-0100D

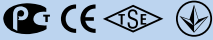
MENTEŞELİ TERMOPLASTİK PANOLAR				
				
3310-234-0600	250x360x150 - Menteşeli Pano - Opak Kapak (ABS)	IP 66	1	89,60
3310-237-0600	250x360x150 - Menteşeli Pano - Şeffaf Kapak (ABS + Polikarbonat)	IP 66	1	96,50
3310-248-0600	250x360x200 - Opak Kapak / Menteşeli Pano (ABS)	IP 66	1	107,50
3310-248-0100	250x360x200 - Şeffaf Kapak / Menteşeli Pano (PC+ABS)	IP 66	1	115,70
3310-250-0600	300x540x150 - Menteşeli Pano - Opak Kapak (ABS)	IP 67	1	172,00
3310-250-0100	300x540x150 Menteşeli Pano - Şeffaf Kapak (ABS+Polikarbonat)	IP 67	1	180,80

			
3310-234-0600	3310-237-0600	3310-250-0600	3310-250-0100

Referans	Ürün Tanımı	Koruma Sınıfı	Ambalaj	
			Kutu / Koli	♣ / Adet
ELASTİK KABLO GİRİŞ YUVALI BUATLAR				
3310-275-0600	75x75x45 Elastomerli Buat (8 çıkışlı) - Geçmeli Kapak	IP 55	125	3,60
3310-290-0600	90x90x55 Elastomerli Buat (8 çıkışlı) - Geçmeli Kapak	IP 55	120	4,50
3310-275-0600A	75x75x45 Elastomerli Buat (montaj ayaklı)	IP 55	125	3,70
3310-290-0600A	90x90x55 Elastomerli Buat (montaj ayaklı)	IP 55	120	4,60

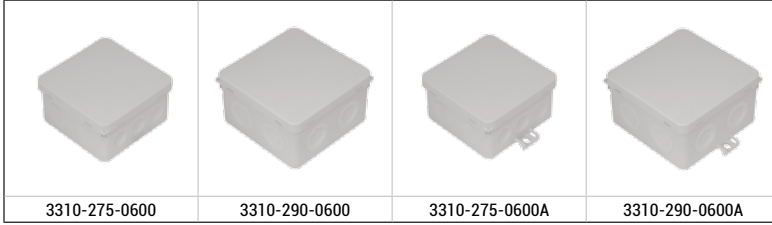

- Elastik diyafram. kablonun çevresini bir conta gibi sararak gerekli sızdırmazlığı sağlar.
- Çift enjeksiyon yöntemiyle elastik malzemeden üretilen ve kablo rakoru gerektirmeyen diyafram rakorları sayesinde kolay, ekonomik ve hızlı bağlantı
- Kablo geçişleri ve kapak ağızlarında kullanılan elastik malzeme sayesinde IP 55 koruma sınıfı
- Farklı model ve tipte klemens ve ray montajına uygun, rahat kablo montajı sağlayan tasarım
- Kızaran tel deneyine göre 650°C'ye (halogen free - yanmaz ürünler için 850 °C) dayanım
- Yüksek darbe dayanımına sahip ABS gövde

NEMLİYER ANAHTAR ve PRİZ SERİLERİ



Referans	Ürün Tanımı	Koruma Sınıfı	Ambalaj	t / Adet
			Kutu / Koli	
NEMLİYER ANAHTAR ve PRİZ SERİLERİ				
				
3201-001-0601	Anahtar	IP 54	10 / 150	6,90
3201-002-0601	Komitatör	IP 54	10 / 150	7,60
3201-003-0601	Vavien	IP 54	10	7,50
3201-004-0601	Çağırma (Light)	IP 54	10	7,10
3201-005-0601	Çift Yollu Anahtar	IP 54	10	10,90
3201-006-0601	Permütatör (Ara Vavien)	IP 54	10	11,10
3201-007-0601	Jaluzi Kumanda (Stor Anahtar)	IP 54	10	12,10
3201-008-0601	Işıklı Anahtar	IP 54	10	9,90
3201-009-0601	Işıklı Vavien	IP 54	10	9,90
3201-010-0601	Işıklı Çağırma (Light)	IP 54	10	10,10
3201-012-0601	Zil İşaretli Çağırma (Light)	IP 54	10	7,00
3201-013-0601	Merdiven İşaretli Çağırma (Light)	IP 54	10	7,00
3201-015-0601	Işıklı Merdiven İşaretli Çağırma	IP 54	10	11,80
3201-017-0601	Komitatör Vavien	IP 54	10	10,30
3201-021-0601	Işıklı Komitatör	IP 54	10	12,10
3201-025-0601	Kapaklı Topraklı Priz	IP 54	10 / 150	8,10
3201-033-0601	Kapaklı Topraklı UPS Priz	IP 54	10	9,90
3201-041-0600	Nümeris Telefon Prizi (1xAmp. 4 Kontak RJ11)	IP 54	10	8,50
3201-051-0600	Data Prizi (1xRJ 45 CAT 5E)	IP 54	10	24,00
3201-053-0600	Data Prizi (1xRJ 45 CAT 6)	IP 54	10	24,00
3201-066-0600	TV Priz sonlu	IP 54	10	10,40
3201-068-0600	TV Priz Geçişli	IP 54	10	10,40
3201-101-0601	Anahtar + Kapaklı Topraklı Priz (yatay)	IP 54	5	15,40
3201-102-0601	Komitatör + Kapaklı Topraklı Priz (yatay)	IP 54	5	16,30
3201-103-0601	Vavien + Kapaklı Topraklı Priz (yatay)	IP 54	5	15,90
3201-104-0601	Çağırma (Light) + Kapaklı Topraklı Priz (yatay)	IP 54	5	15,50
3201-105-0601	Çift Yollu Anahtar + Kapaklı Topraklı Priz (yatay)	IP 54	5	19,10
3201-125-0601	Kapaklı Topraklı Priz + Kapaklı Topraklı Priz (yatay)	IP 54	5	16,80
3201-108-0601	Işıklı Anahtar + Kapaklı Topraklı Priz (yatay)	IP 54	5	18,90
3201-121-0601	Işıklı Komitatör + Kapaklı Topraklı Priz (yatay)	IP 54	5	19,80
3201-109-0601	Işıklı Vavien + Kapaklı Topraklı Priz (yatay)	IP 54	5	19,00
3201-110-0601	Işıklı Çağırma + Kapaklı Topraklı Priz (yatay)	IP 54	5	18,90
3201-301-0601	Anahtar + Kapaklı Topraklı Priz (dikey)	IP 54	6	16,90
3201-302-0601	Komitatör + Kapaklı Topraklı Priz (dikey)	IP 54	6	17,90
3201-303-0601	Vavien + Kapaklı Topraklı Priz (dikey)	IP 54	6	17,60
3201-304-0601	Çağırma (Light) + Kapaklı Topraklı Priz (dikey)	IP 54	6	17,00
3201-305-0601	Çift Yollu Anahtar + Kapaklı Topraklı Priz (dikey)	IP 54	6	21,10
3201-325-0601	Kapaklı Topraklı Priz + Kapaklı Topraklı Priz (dikey)	IP 54	6	18,40
3201-308-0601	Işıklı Anahtar + Kapaklı Topraklı Priz (dikey)	IP 54	6	20,80
3201-321-0601	Işıklı Komitatör + Kapaklı Topraklı Priz (dikey)	IP 54	6	21,90
3201-309-0601	Işıklı Vavien + Kapaklı Topraklı Priz (dikey)	IP 54	6	20,90
3201-310-0601	Işıklı Çağırma + Kapaklı Topraklı Priz (dikey)	IP 54	6	20,80
21201-0113-06	Bağlantı Adaptörü	-	-	1,40



TESİSAT GRUBU ÜRÜNLER



Referans	Ürün Tanımı	Koruma Sınıfı	Ambalaj	
			Kutu / Koli	Ø / Adet

EV - BÜRO TİPİ FİŞ ve PRİZ SERİSİ



3280-350-0400	Kelebek Fiş (Eğik)	-	100	3,60
3280-355-0400	Kelebek Fiş - Topraklı / UPS (Eğik)	-	100	4,10
3280-351-0400	Uzatma Prizi	-	50	4,60
3280-353-0400	Telefon Fişi (Eğik)	-	100	3,20
3280-354-0200	Konnektörlü Telefon Fişi (Eğik)	-	100	4,60

OTOMAT KUTULARI



3340-260-0400	50x130 1+1' li Sıvaüstü Otomat Kutusu	IP 30	32	3,40
3340-261-0400	90x150 3+1' li Sıvaüstü Otomat Kutusu	IP 30	18	4,80
3340-262-0400	210x280 12+1' li Sıvaüstü Otomat Kutusu	IP 42	20	34,20
3340-263-0400	210x280 12+1' li Sıvaüstü Otomat Kutusu - Klemensli	IP 42	20	37,10
3340-264-0400	190x260 12+1' li Sıvaaltı Otomat Kutusu	IP 42	20	34,20
3340-265-0400	190x260 12+1' li Sıvaaltı Otomat Kutusu - Klemensli	IP 42	20	37,10



SIVA ALTI ANAHTAR ve PRİZ KASALARI TUĞLA DUVARLAR İÇİN (EKONOMİK SERİ)

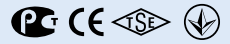

3313-210-0300	Boru Geçmeli Anahtar Kasası (Siyah) (Kapaksız)	IP 30	900	0,80
3313-212-0300	Derin Boru Geçmeli Anahtar Kasası (Siyah) (Kapaksız)	IP 30	660	1,00
3313-216-0400	Lüks Buat Kapağı - Plastik Ayaklı (Beyaz)		1000	0,80
3314-310-2300	Alçıpan - Betonpan Anahtar Kasası (Turuncu)	IP 30	850	1,20
3314-312-0700	Alçıpan Kasa Bağlantı Parçası (Sarı)	IP 30	1400	0,70

SIVA ALTI ANAHTAR ve PRİZ KASALARI TUĞLA DUVARLAR İÇİN

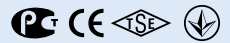

3315-210-2300	Boru Geçmeli Anahtar Kasası (Turuncu) (Kapaksız)	IP 30	900	1,00
3315-212-2300	Derin Boru Geçmeli Anahtar Kasası (Turuncu) (Kapaksız)	IP 30	660	1,10
21313-1410-03	Anahtar Kasa Kapağı (Siyah)	IP 30	660	0,10



SIVA ALTI ANAHTAR ve PRİZ KASALARI TUĞLA DUVARLAR İÇİN



3315-210-0400	Boru Geçmeli Anahtar Kasası (Beyaz) (Kapaksız)	IP 30	900	1,00
3315-212-0400	Derin Boru Geçmeli Anahtar Kasası (Beyaz) (Kapaksız)	IP 30	660	1,10
3315-310-0400	Alçıpan - Betonpan Anahtar Kasası (Beyaz)	IP 30	850	1,40
3315-312-0400	Alçıpan Kasa Bağlantı Parçası (Beyaz)	IP 30	1400	0,70
21313-1410-03	Anahtar Kasa Kapağı (Siyah)	IP 30	660	0,10

Referans	Ürün Tanımı	Koruma Sınıfı	Ambalaj	
			Kutu / Koli	7 / Adet

SIVA ALTI ANAHTAR ve PRİZ KASALARI
TUĞLA DUVARLAR İÇİN / ALEV İLETMEZ

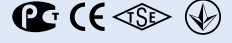

3315-210-0966	Boru Geçmeli Anahtar Kasası (Mavi) (Kapaksız)	IP 30	900	1,40
3315-212-0966	Derin Boru Geçmeli Anahtar Kasası (Mavi) (Kapaksız)	IP 30	660	1,50
3315-310-0966	Alçıpan - Betonpan Anahtar Kasası (Mavi)	IP 30	850	1,80
3315-312-0966	Alçıpan Kasa Bağlantı Parçası (Mavi)	IP 30	1400	0,70
21313-1410-03	Anahtar Kasa Kapağı (Siyah)	IP 30	660	0,10

**ALEV İLETMEZ
(FR)**

SIVA ALTI ANAHTAR ve PRİZ KASALARI
TUĞLA DUVARLAR İÇİN / HALOGEN FREE - ALEV İLETMEZ (HF-FR)

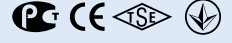

3315-210-1177	Boru Geçmeli Anahtar Kasası (Yeşil) (Kapaksız)	IP 30	900	2,00
3315-212-1177	Derin Boru Geçmeli Anahtar Kasası (Yeşil) (Kapaksız)	IP 30	660	2,10
3315-216-1177	Lüks Buat Kapağı - Plastik Ayaklı (Yeşil)	-	1000	1,20
3315-310-1177	Alçıpan - Betonpan Anahtar Kasası (Yeşil)	IP 30	850	3,50
3315-312-1177	Alçıpan Kasa Bağlantı Parçası (Yeşil)	IP 30	1400	1,30
21313-1410-03	Anahtar Kasa Kapağı (Siyah)	IP 30	660	0,10

**HALOGEN FREE
ALEV İLETMEZ
(HF-FR)**

						
3315-211-0400	3315-212-0400	3315-213-0400	3315-211-0966	3315-213-0966	3315-212-1177	3315-213-1177

SIVA ALTI ANAHTAR ve PRİZ KASALARI
BETON DUVARLAR İÇİN



3350-220-0000	Buat Kasası (Komple A)	-	400	2,30
3350-221-0000	Tavan Askı Kasası (Komple B)	-	600	1,80
3350-222-0000	Tavan Askı Kasası (Komple C)	-	650	2,20
3350-223-0000	Anahtar Kasası (Komple D)	-	500	1,80
3350-224-0000	Aplik (Ø20) (Komple E)	-	1000	1,60
3350-225-0000	Aplik (Ø35) (Komple F)	-	500	1,80
3350-100-2300	Ø80 Buat	-	400	1,70
3350-110-0300	Tavan Askı Kasası (Pater)	-	1200	1,00

SIVA ALTI ANAHTAR ve PRİZ KASALARI
BETON DUVARLAR İÇİN / HALOGEN FREE - ALEV İLETMEZ (HF-FR)



3350-220-1177	Buat Kasası (Komple A)	-	400	3,60
3350-221-1177	Tavan Askı Kasası (Komple B)	-	600	2,80
3350-222-1177	Tavan Askı Kasası (Komple C)	-	650	3,20
3350-223-1177	Anahtar Kasası (Komple D)	-	500	2,80
3350-224-1177	Aplik (Ø20) (Komple E)	-	1000	2,40
3350-225-1177	Aplik (Ø35) (Komple F)	-	500	2,80

**HALOGEN FREE
ALEV İLETMEZ
(HF-FR)**

						
3350-220-0000	3350-221-0000	3350-222-0000	3350-223-0000	3350-224-0000	3350-100-2300	3350-110-0300

AKSESUARLAR



Referans	Ürün Tanımı	Koruma Sınıfı	Ambalaj	t / Adet
			Kutu / Koli	

AKSESUARLAR

21324-0202-03	Plastik Ray (101 mm.)		1	2,30
21324-0204-03	Plastik Ray (204 mm.)		1	4,60
21324-0206-03	Plastik Ray (242 mm.)		1	5,80
21311-1314-06	Ray Tutucu		1	1,90
21311-1322-06	Ray Yükseltici		1	1,70
21311-1319-06	Montaj Plakası (plastik) (210x280 buat için)		1	11,30
21311-1318-06	Montaj Plakası (plastik) (250x360 buat için)		1	15,00
1410-045-65	Montaj Plakası (sac) (300x540 buat için)		1	22,60
3340-315-0300	Kapak Menteşesi (250x360 buat için)		1	6,10
3340-318-0600	Kapak Menteşesi (300x540 buat için)		1	7,70
21310-1419-06	Sigorta Kapağı (13' lü)		1	2,30
3197-125-0600	125A Klemens (gri)		1	13,00
3197-125-0700	125A Klemens (sarı)		1	13,00
3197-125-0900	125A Klemens (mavi)		1	13,00
3197-225-0600	Klemens Durdurucu		1	1,90
3340-340-0600	M40 Bağlantı Adaptörü		1	8,30
3340-350-0600	M50 Bağlantı Adaptörü		1	10,30
27315-7000-07	7'li Toprak Klemensi (sarı)		1	5,80
27315-7000-09	7'li Nötr Klemensi (mavi)		1	5,80
27315-8000-06	2x4'lü Klemens (gri)		1	6,60
21101-3940-03	1x16 A Pano Priz Kombinasyon Bağlantı Adaptörü		1	1,90
1330-050-55	1x16A Pano Prizi Kombinasyon Bağlantı Adaptör Vidası		1	1,20
21101-3942-03	CEE Priz Kombinasyon Bağlantı Adaptörü		1	2,30
21101-3943-03	Makine Priz (1/3x16 - 3x25 - 3x32) Kombinasyon Bağlantı Adaptörü		1	2,30
1335-267-51	Makine Priz (1/3x16 - 3x25 - 3x32) CEE Priz Kombinasyon Bağlantı Adaptör Vidası		1	1,20
27400-0000-00	Kombinasyon Kulbu		1	7,60
3390-1200-0000	Alüminyum Buat Montaj Ayağı (vida dahil) (*)		1	14,40
3390-1210-0000	Alüminyum Buat Montaj Ayağı (vida dahil) (**)		1	14,40

(*): 72x72x57 / 72x112x57 / 72x142x57 / 100x100x80 / 100x130x80 / 130x130x90 / 130x190x90 / 160x160x90 / 170x190x90 / 190x250x90 / 230x280x110 alüminyum buatlarda kullanılır.

(**): 230x330x140 / 233x410x110 / 315x410x160 alüminyum buatlarda kullanılır.

				
21324-0202-03	21324-0204-03	21324-0206-03	21311-1314-06	21311-1322-06
				
21311-1318-06	21310-1419-06	3197-125-0600	3197-125-0700	3197-125-0900
				
3197-225-0600	3340-340-0600	3340-350-0600	3340-318-0600	3340-315-0300
				
27315-7000-07	27315-7000-09	27315-8000-06	27400-0000-00	3390-1200-0000

Referans	Ürün Tanımı	Koruma Sınıfı	Ambalaj	
			Kutu / Koli	₺ / Adet

AKSESUARLAR (SİGORTA MODÜLLERİ)

3340-305-0600	4' lü Sigorta Modülü	IP 54	25	8,40
3340-307-0600	6' lı Sigorta Modülü	IP 54	20	12,70
3340-309-0600	8' li Sigorta Modülü	IP 54	10	17,90
3340-313-0600	12' li Sigorta Modülü	IP 54	10	25,30
3340-321-0600	18' li Sigorta Modülü	IP 54	15	39,50
3340-304-0600	4' lü Sigorta Modülü	IP 67	25	9,50
3340-306-0600	6' lı Sigorta Modülü	IP 67	20	14,20
3340-308-0600	8' li Sigorta Modülü	IP 67	10	19,70
3340-312-0600	12' li Sigorta Modülü	IP 67	10	28,00
3340-320-0600	18' li Sigorta Modülü	IP 67	15	43,90
3340-325-0600	4' lü Sigorta Modülü (Derin - Ray Adaptörü ve Rayla Beraber)	IP 54	20	11,20
3340-327-0600	6' lı Sigorta Modülü (Derin - Ray Adaptörü ve Rayla Beraber)	IP 54	5	16,60
3340-331-0600	8' li Sigorta Modülü (Derin - Ray Adaptörü ve Rayla Beraber)	IP 54	5	23,30
3340-335-0600	12' li Sigorta Modülü (Derin - Ray Adaptörü ve Rayla Beraber)	IP 54	5	33,00
3340-324-0600	4' lü Sigorta Modülü (Derin - Ray Adaptörü ve Rayla Beraber)	IP 67	20	12,10
3340-326-0600	6' lı Sigorta Modülü (Derin - Ray Adaptörü ve Rayla Beraber)	IP 67	5	18,50
3340-330-0600	8' li Sigorta Modülü (Derin - Ray Adaptörü ve Rayla Beraber)	IP 67	5	30,10
3340-334-0600	12' li Sigorta Modülü (Derin - Ray Adaptörü ve Rayla Beraber)	IP 67	5	43,00
3340-325-0601	4' lü Sigorta Modülü (Derin - Metal Ray Adaptörü ve Rayla Beraber)	IP 54	5	15,10
3340-327-0601	6' lı Sigorta Modülü (Derin - Metal Ray Adaptörü ve Rayla Beraber)	IP 54	5	22,90
3340-331-0601	8' li Sigorta Modülü (Derin - Metal Ray Adaptörü ve Rayla Beraber)	IP 54	5	32,20
3340-335-0601	12' li Sigorta Modülü (Derin - Metal Ray Adaptörü ve Rayla Beraber)	IP 54	5	45,60
3340-339-0601	18' li Sigorta Modülü (Derin - Metal Ray Adaptörü ve Rayla Beraber)	IP 54	6	71,00
3340-324-0601	4' lü Sigorta Modülü (Derin - Metal Ray Adaptörü ve Rayla Beraber)	IP 67	20	17,00
3340-326-0601	6' lı Sigorta Modülü (Derin - Metal Ray Adaptörü ve Rayla Beraber)	IP 67	5	25,40
3340-330-0601	8' li Sigorta Modülü (Derin - Metal Ray Adaptörü ve Rayla Beraber)	IP 67	5	35,40
3340-334-0601	12' li Sigorta Modülü (Derin - Metal Ray Adaptörü ve Rayla Beraber)	IP 67	5	50,30
3340-338-0601	18' li Sigorta Modülü (Derin - Metal Ray Adaptörü ve Rayla Beraber)	IP 67	6	79,10



Referans	Ürün Tanımı	Koruma Sınıfı	Ambalaj	
			Kutu / Koli	ç / Adet

PG TİP GEÇMELİ RAKORLAR (gri)

3190-521-0600	TGP 13.5 Geçmeli Rakor (gri)	IP 55	100	0,80
3190-522-0600	TGP 16 Geçmeli Rakor (gri)	IP 55	100	0,90
3190-523-0600	TGP 21 Geçmeli Rakor (gri)	IP 55	100	1,20
3190-524-0600	TGP 29 Geçmeli Rakor (gri)	IP 55	100	1,40

PG TİP GEÇMELİ RAKORLAR (siyah)

3191-521-0300	TGP 13.5 Geçmeli Rakor (siyah)	IP 55	100	0,80
3191-522-0300	TGP 16 Geçmeli Rakor (siyah)	IP 55	100	0,90
3191-523-0300	TGP 21 Geçmeli Rakor (siyah)	IP 55	100	1,20
3191-524-0300	TGP 29 Geçmeli Rakor (siyah)	IP 55	100	1,40

METRİK TİP GEÇMELİ RAKORLAR (gri)

21190-1380-06	M20 Geçmeli Rakor (gri)	IP 55	100	1,30
21190-1385-06	M32 Geçmeli Rakor (gri)	IP 55	100	1,40
21190-1390-06	M40 Geçmeli Rakor (gri)	IP 55	100	1,50

METRİK TİP GEÇMELİ RAKORLAR (siyah)

21190-1380-03	M20 Geçmeli Rakor (siyah)	IP 55	100	1,30
21190-1385-03	M32 Geçmeli Rakor (siyah)	IP 55	100	1,40
21190-1390-03	M40 Geçmeli Rakor (siyah)	IP 55	100	1,50

PG TİP SOMUNLU RAKORLAR (plastik)

3192-531-0600	PG 7	IP 68	450	1,00
3192-532-0600	PG 9	IP 68	300	1,10
3192-533-0600	PG 11	IP 68	200	1,30
3192-534-0600	PG 13.5	IP 68	175	1,40
3192-535-0600	PG 16	IP 68	125	1,50
3192-536-0600	PG 21	IP 68	75	2,00
3192-537-0600	PG 29	IP 68	40	3,50
3192-538-0600	PG 36	IP 68	20	4,80
3192-539-0600	PG 42	IP 68	15	6,10
3192-540-0600	PG 48	IP 68	12	7,50

METRİK TİP SOMUNLU RAKORLAR (plastik)

3193-541-0600	M 12x1.5	IP 68	450	1,50
3193-542-0600	M 16x1.5	IP 68	200	1,70
3193-543-0600	M 20x1.5	IP 68	125	2,00
3193-544-0600	M 25x1.5 (16A-32A duvar gövde için)	IP 68	75	3,30
3193-545-0600	M 32x1.5 (63A duvar gövde ön giriş için)	IP 68	40	5,80
3193-546-0600	M 40x1.5 (63A duvar gövde arka giriş için)	IP 68	20	11,10
3193-547-0600	M 50x1.5 (125A duvar gövde arka giriş için)	IP 68	15	15,60
3193-548-0600	M 63x1.5	IP 68	12	17,80



Referans	Ürün Tanımı	Koruma Sınıfı	Ambalaj	t / Adet
			Kutu / Koli	

PG TİP SOMUNLU RAKORLAR (metal)

3194-531-0600	PG 7	IP 68	50	5,70
3194-532-0600	PG 9	IP 68	50	8,30
3194-533-0600	PG 11	IP 68	50	9,60
3194-534-0600	PG 13.5	IP 68	50	11,10
3194-535-0600	PG 16	IP 68	50	12,90
3194-536-0600	PG 21	IP 68	25	20,70
3194-537-0600	PG 29	IP 68	20	25,70
3194-538-0600	PG 36	IP 68	10	49,10
3194-539-0600	PG 42	IP 68	10	94,30
3194-540-0600	PG 48	IP 68	10	124,30

METRİK TİP SOMUNLU RAKORLAR (metal)

3195-541-0600	M 12x1.5	IP 68	50	7,70
3195-542-0600	M 16x1.5	IP 68	50	8,60
3195-543-0600	M 20x1.5	IP 68	50	11,10
3195-544-0600	M 25x1.5 (16A-32A duvar gövde için)	IP 68	50	14,10
3195-545-0600	M 32x1.5 (63A duvar gövde ön giriş için)	IP 68	25	20,70
3195-546-0600	M 40x1.5 (63A duvar gövde arka giriş için)	IP 68	25	30,00
3195-547-0600	M 50x1.5 (125A duvar gövde arka giriş için)	IP 68	10	53,60
3195-548-0600	M 63x1.5	IP 68	10	98,10



Boy Size	Delik Çapı Hole Dia.	Kablo Çapı Cable Dia.	Diş Boyu Thread Length	AA	Köşe Çapı Corners
	C	B	D	AA	E
PG-7	12.5	3-6.5	7.5	15	17
PG-9	15.5	4-8	10	19	22
PG-11	18.5	5-10	10	22	25
PG-13.5	20.5	6-12	10	24	27
PG-16	22.5	10-14	10	27	31
PG-21	28.5	13-18	10	33	38
PG-29	37.5	18-25	10.5	42	48
PG-36	47.0	22-32	16	53	60
PG-42	55.0	32-38	14	60	68
PG-48	60.0	37-44	14	66	73

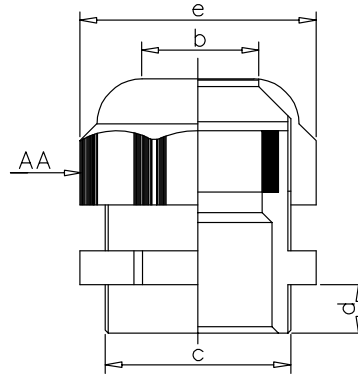

Plastik Rakorlar
PG ve METRİK

Boy Size	Delik Çapı Hole Dia.	Kablo Çapı Cable Dia.	Diş Boyu Thread Length	AA	Köşe Çapı Corners
	C	B	D	AA	E
PG-7	12.5	3-6	7	15	17
PG-9	15.5	4-8	7	18	20
PG-11	18.5	5-10	7	20	23
PG-13.5	20.5	6-12	7	22	25
PG-16	22.5	10-14	8	24	27
PG-21	28.5	13-18	8	30	34
PG-29	37.5	18-25	8	40	45
PG-36	47.0	24-32	10	55	61
PG-42	55.0	32-38	12	58	65
PG-48	60.0	37-44	12	65	72

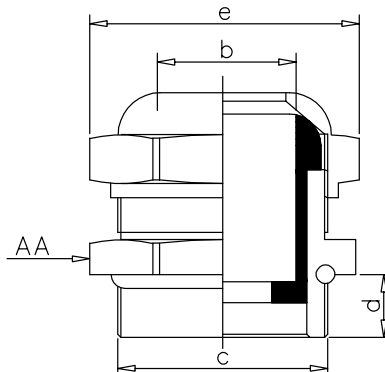

Metal Rakorlar
PG ve METRİK

TEKNİK VERİLER / KORUMA SINIFLARI (IP KODU)

IEC 60 529'a uygun olarak koruma sınıfları



1.rakam:

Yabancı katı cisimlere ve direk temasa karşı koruma

Yabancı katı cisimlerin içine girmesine ve tehlikeli kısımlara insanların (koruma olmaksızın) el, parmak, alet ve tel ile erişimine karşı ekipman koruması.

	Yabancı katı cisimlerin girişine karşı koruma...	Tehlikeli kısımlara ... ile erişime karşı koruma	Tanım
IP 0X		korumasız	korumasız
IP1X	yabancı katı cisimler ≥ 50 mm \varnothing	el	50 mm çaplı katı cisim, tehlikeli kısımdan yeterli açıklıkta olmalı. 50 mm çaplı katı cisim tamamen girmemelidir.
IP2X	yabancı katı cisimler ≥ 12.5 mm \varnothing	parmak	12 mm çaplı 80 mm uzunluğunda test parmak, tehlikeli kısımdan yeterli açıklıkta olmalı. 12.5 mm çaplı katı cisim tamamen girmemelidir.
IP3X	yabancı katı cisimler ≥ 2.5 mm \varnothing	el Aleti ≥ 2.5 mm \varnothing	2.5 mm çaplı katı cisim asla girmemelidir.
IP4X	yabancı katı cisimler ≥ 1.0 mm \varnothing	tel ≥ 1 mm \varnothing	1.0 mm çaplı katı cisim asla girmemelidir.
IP5X	toza karşı koruma	herhangi bir yardımcı ekipman ile (tel)	Toz girişi tamamen engellenemez. Fakat giren miktar, cihazların sağlıklı çalışmasını engelleyecek yahut emniyeti düşürücü mahiyette olamaz. 1.0 mm. çaplı katı cisim giremez.
IP6X	toz Geçirmez	herhangi bir yardımcı ekipman ile (tel)	Toz girişi yoktur 1.0 mm çaplı katı cisim asla giremez.

İlave harf

Tehlikeli kısımlara erişim korumasının 1. rakamın belirlendiğinden daha yüksek olması durumunda ilave harf konur. (örnek : IP 20C)

	Kısa Şekil : ... ile erişime karşı koruma	Tanım
A	el	50 mm çaplı katı cisim, tehlikeli kısımdan yeterli açıklıkta olmalı.
B	parmak	12 mm çaplı 80 mm uzunluğunda test parmak, tehlikeli kısımdan yeterli açıklıkta olmalı.
C	alet ≥ 2.5 mm \varnothing	2.5 mm çaplı 100 mm uzunluğunda alet, tehlikeli kısımdan yeterli açıklıkta olmalı.
D	tel ≥ 1 mm \varnothing	1.0 mm çaplı 100 mm uzunluğunda alet, tehlikeli kısımdan yeterli açıklıkta olmalı.

1. Rakamın Anlamı: İlk rakam, insanların tehlikeli kısımlara erişimini engelleyici ne kadarlık bir koruma sağlandığını gösterir. Bu koruma, insan vücudunun bir kısmının ya da insan tarafından tutulan bir yabancı cismin girişinin engellendiği ya da sınırlandırıldığı zaman gerçekleşmiş sayılır. İlgili ekipmanlar aynı zamanda yabancı katı cisimlerin girişine karşı da korunur. İlk rakam için iki açıklama ve iki tanım getirilmesinin sebebi de budur.

2. Rakamın Anlamı: İkinci rakam elektrik devreleri üzerine çok zararlı etkileri olan suyun girişine karşı koruma derecesini gösterir.

İlave Harfin Anlamı:

IP kod ilave harflerle genişletilebilir. İlave harfler tehlikeli kısımlara erişime karşı koruma derecesini gösterir. İlave harfler iki rakamın peşinden yazılır.
- Eğer tehlikeli kısımlara erişime ait mevcut koruma ilk rakamın belirttiğinden daha yüksek ise veya tehlikeli kısımlara erişim koruması belirlenip, yabancı katı cisimlere karşı koruma göz ardı ediliyorsa ilave harfler kullanılır. Bu durumda ilk rakam bir X ile gösterilir. Muhafaza daha düşük koruma sınıflarına da cevap veriyorsa yalnızca ilave harfin belirttiği koruma sınıfına göre değerlendirilir.

TEKNİK VERİLER / KORUMA SINIFLARI (IP KODU)

→ 2. rakam: Zararlı etkileri olan suyun girişine karşı koruma

	IP X0	IP X1	IP X2	IP X3	IP X4	IP X5	IP X6	IP X7	
Kısa Tanım	Korumasız	Dikey düşen su damlalarına karşı koruma	15° eğimle dikey düşen su püskürtmelerine karşı koruma	Fışkıran suya karşı koruma	Çarpan suya karşı koruma	Basınçlı suya karşı koruma	Güçlü basınçta gelen suya karşı koruma	Geçici olarak suya batmanın etkilerine karşı koruma	
Tanım		Dikey düşen su damlaları zarar vermemeli	Muhafaza 15° eğildiğinde dikey su damlaları zarar vermemeli	60° eğimle gelen fışkıran su zarar vermemeli	Muhafazaya her yönden çarpan su zarar vermemeli	Muhafazaya her yönden gelen basınçlı su zarar vermemeli	Muhafazaya her yönden gelen güçlü basınçlı su zarar vermemeli	Standart basınç ve zaman şartları içinde suya geçici olarak batırılmış olan muhafazaya suyun giriş miktarı zarar verici oranda olmamalı	
Kısa şekil		Dikey düşen su	Damlayan su (15° eğim)	Fışkıran su	Çarpan su	Basınçlı su	Güçlü basınçlı su	Geçici suya batma	Kısa şekil
Sembol		●	●	☐	▲	▲▲	●●	●●	Sembol
	IP 20								
	IP 30	IP 31							
	IP 40	IP 41	IP 42	IP 43	IP 44				
					IP 54	IP 55			
						IP 65	IP 66	IP 67	

Darbelere dayanıklılık sınıflandırması / IK kodu:

Avrupa standardı olan EN 50298:98, muhafazaların darbelere karşı dayanıklılığını belirler. DIN EN 50102 (VDE 0470 kısım 100) standardına göre dışarıdan gelen mekanik darbelere karşı elektrik ekipmanlarının içinde bulunduğu muhafazanın koruma sınıfı IK harfleriyle gösterilir. Bu standartlar, muhafazaların mekanik darbelere karşı koruma sınıflarını düzenler. Mekanik bir yüke (joules cinsinden enerji) karşı muhafazanın gösterdiği koruma sınıfını ifade eder.

IK Kod: Joules cinsinden enerji (W) değeri

IK KOD	IK01	IK02	IK03	IK04	IK05	IK06	IK07	IK08	IK09	IK10
(W)	0.14	0.2	0.35	0.5	0.7	1	2	5	10	20



KALİTE YÖNETİM SİSTEMİ BELGESİ

QUALITY MANAGEMENT SYSTEM CERTIFICATE



TÜRK STANDARLARI ENSTİTÜSÜ
bu belge ile

TP ELEKTRİK MALZEMELERİ SAN. VE TİC. A.Ş.
İZMİR- ANKARA CAD. NO: 358/A KEMALPAŞA
İZMİR / TÜRKİYE

kullanımın TS EN ISO 9001:2008 şartlarına uygun bir KALİTE YÖNETİM SİSTEMİNE sahip olduğunu onaylar.

Belge kapsamı EK'te verilmiştir



TÜRK STANDARLARI ENSTİTÜSÜ
TURKISH STANDARDS INSTITUTION

İzmir Belgeleştirme Müdürü
İzmir Certification Director

Ömer EYÜPOĞLU

Türk Standardları Enstitüsü Türk Akreditasyon Kurumu TÜRKAK tarafından akredite edilmiştir.
Turkish Standards Institution, has been accredited by the Turkish Accreditation Agency TÜRKAK.

TURKISH STANDARDS INSTITUTION
herby certifies that the organization

TP ELEKTRİK MALZEMELERİ SAN. VE TİC. A.Ş.
İZMİR- ANKARA CAD. NO: 358/A KEMALPAŞA
İZMİR / TÜRKİYE

has a QUALITY MANAGEMENT SYSTEM which fulfills the requirements of the TS EN ISO 9001:2008

Scope of the certificate is given in annex

Belge No / Certificate No	KY-3291-0411-R
Belge Tarihi / Date of Certificate	13.02.2014
Geçerlilik Tarihi / Valid Until	13.02.2017
Revizyon Tarihi / Date of Revision	04.10.2004
İlk Belge Tarihi / Initial Certification Date	04.10.2004

The certificate is valid provided the compliance with the certification requirement is maintained.

352702201406421871





TP ELEKTRİK MALZEMELERİ SANAYİ ve TİCARET ANONİM ŞİRKETİ

Merkez / Fabrika:

İzmir Ankara Caddesi
No:358/A 35730
Kemalpaşa / İZMİR
Tel : 0.232 880 90 01 (Pbx)
Fax : 0.232 880 90 02

Marmara Bölgesi:

Tel : 0.212 243 76 38
Fax : 0.212 243 76 39
Gsm: 0.533 272 87 56
0.533 368 93 77
0.530 665 41 46
0.533 930 18 85
0.533 633 23 59

İç Anadolu, Orta ve

Doğu Karadeniz Bölgesi:
Gsm: 0.532 590 25 35
0.533 894 91 32

Doğu ve Güneydoğu Anadolu Bölgesi:

Gsm: 0.533 729 25 24

Bursa - Eskişehir Bölgesi:

Gsm: 0.533 257 47 42

Kuzey Ege ve Güney Marmara Bölgesi:

Gsm: 0.533 567 20 12

Güney Ege ve Batı Akdeniz Bölgesi:

Gsm: 0.530 280 16 00



info@tpelectric.com.tr | www.tpelectric.com.tr